

Malkomis kūrenamų krosnelių sistema

SCHIEDEL



Projektavimo meistriškumas dėl
paslėptų technologijų



FUNKCIONALNI KONSTRUKCIJA

SIRIUS 1

„Schiedel“ malkomis kūrenamų krosnelių sistema

„Schiedel“ siūlo visa apimančią ir unikalią sistemą: idealų krosnelės ir dūmtraukio derinį. Jame technologiškai aukštos klasės dūmtraukiai puikiai dera su energiją taupančiomis, stilingomis ir kompaktiškomis medienos krosnelėmis.

Kaip ir visas kitas „Schiedel“ sistemas, malkomis kūrenamos krosnelės ir dūmtraukio sistemą bus patogu įsigyti, nes viską gausite vienoje vietoje. Be to, ją lengva sumontuoti, todėl tikimės, kad mus pasirinksite savo partneriu.

Mūsų novatoriškos ir pažangios švarių degimo prietaisų technologijos patalpas pripildys jaukios šilumos ir padės tausoti aplinką. Malkomis kūrenamos krosnelės leidžia pasiekti iki 84 % energijos vartojimo efektyvumą, todėl sudegindami mažiau medienos gausite daugiau šilumos.

SUMANUS
PASIRINKIMAS
JŪSŲ JAUKIEMS
NAMAMS

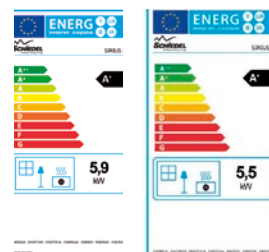

Malkomis kūrenamų krosnelių sistema

„SIRIUS 1“ IR „SIRIUS 3“

SIRIUS 1

Didelis priekinis stiklas



SIRIUS 1

SIRIUS 3

Didelis priekinis stiklas ir papildomi šoniniai stiklai užtikrina 180° vaizdą



SIRIUS 3

- 1 Tik viena svirtis pirminiam ir antriam orui reguliuoti.
- 2 Milteline danga padengta elegantiška degimo kameros durų rankenėlė lieka vėsi ir švari.
- 3 Patogus skyrius malkoms laikyti su priekinėmis durelėmis.
- 4 Durų atvėrimo taškas pažymėtas miltelinio būdu dengtu apskritimu, kuris atsparus įbrėžimams.

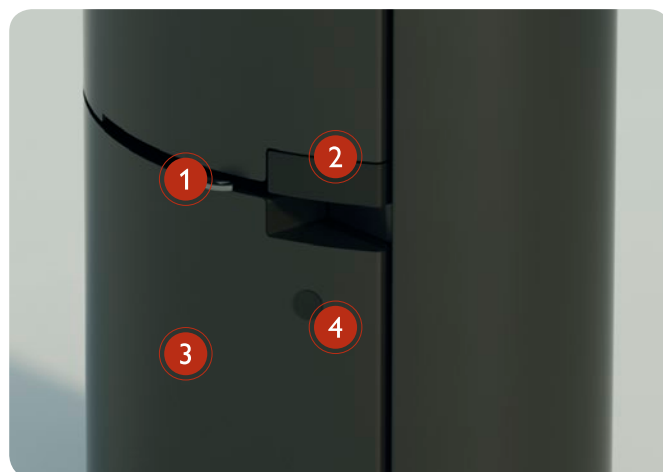

„SCHIEDEL“ PRIVALUMAI

SCHIEDEL

SIRIUS krosnelė ir dūmtraukis
„PERMETER SMOOTH
AIR“ = 1 SISTEMA

Pagrindinės krosnelės ypatybės:

- + DIDELIO EFEKTYVUMO (iki 84 %!)**
Daugiau karščio, mažiau medienos.
- + IŠBANDYTA PAGAL GRIEŽČIAUSIUS EUROPOS IR NACIONALINIUS STANDARTUS**
(EN 13 240, DIN+, 1.BImSchV2, DiBt, 15a B-VG, NS 3058/3059).
- + SAVAIME UŽSIDARANČIOS DURELĖS, KURIAS LENGVA VALDYTI**
Blokavimo sistema uždegimo ar valymo tikslams.
- + 3 STIKLAI**
Užtikrina 180° vaizdą.
- + APLINKAI NEKENKiantys KORPUSO DAŽAI**
Susidaro mažai dūmų ir išmetamųjų teršalų.
- + REGULIUOJAMOS KOJELĖS**
Prisitaiko prie netolygių paviršių.
- + START BOX**
Reguliuojamas vamzdis vėlesniam krosnies įrengimui.
- + ORAS DEGIMUI 1**
Tiekiamas iš viršaus, ne iš patalpos, o per dūmtraukį „PERMETER Smooth Air“, todėl galima LANKSČIAI PASIRINKTI ĮRENGIMO VIETĄ.
- + Dėl SISTEMINIO SPRENDIMO nereikia atskiro ORO KANALO konstrukcijos 2.**

- + TRIGUBA ORO JUNGTIS**
Trys degimo oro įleidimo angos suteikia galimybę lanksčiai naudoti ir kitas dūmtraukių sistemas (žr. 6 psl.).
- + ITIN MAŽI ATSTUMAI IKI DEGIJŲ MEDŽIAGŲ**

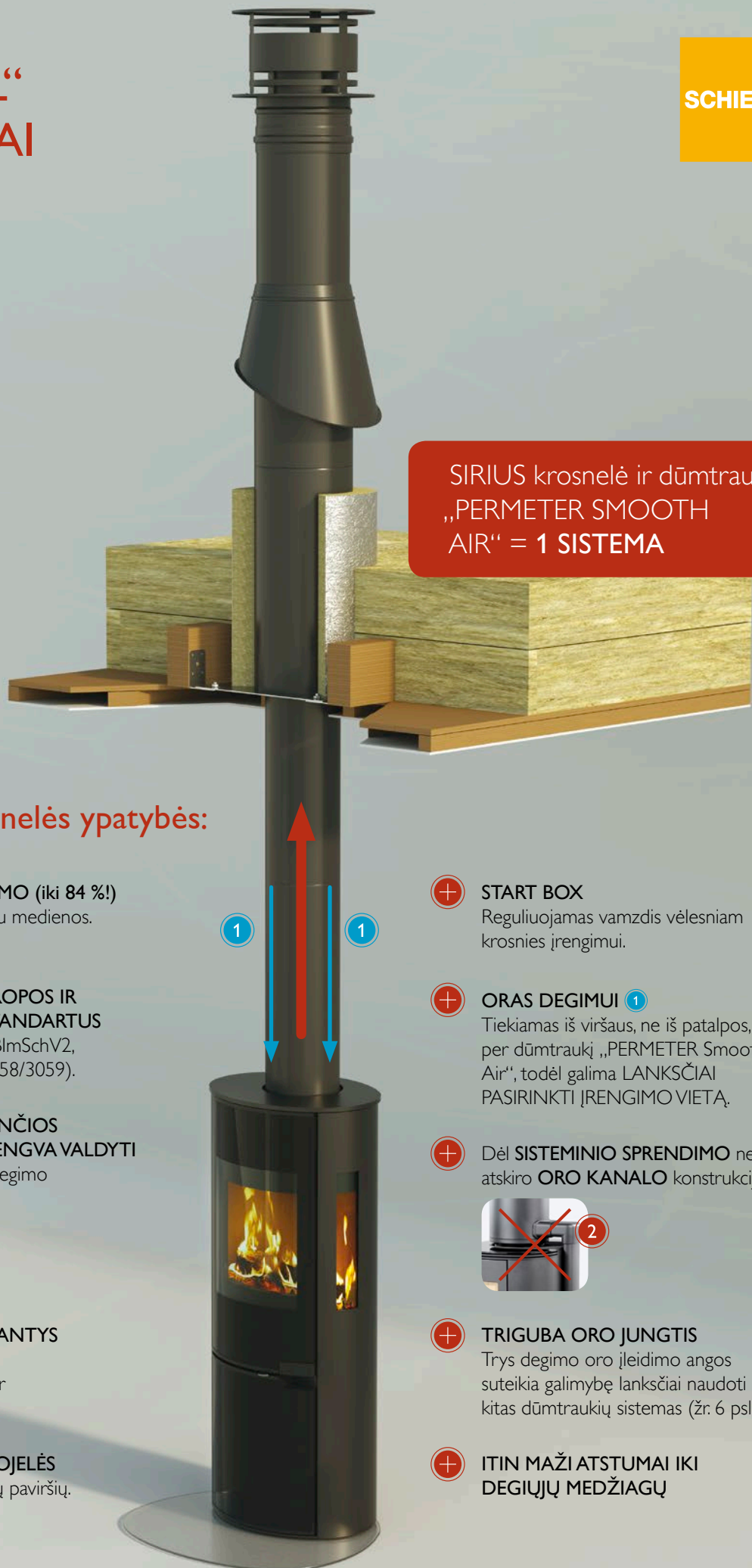

Triguba oro jungtis

Visose SIRIUS krosnelėse yra trys angos šviežiam orui įleisti.



- ① Koncentrinė balansinė dūmtakio sistema su dūmtraukio sistema „PERMETER Smooth Air“.
- ② Galinėje pusėje lankstius vamzdžiams.
- ③ Apačioje (pvz., iš rūšio).



Techniniai duomenys

	SIRIUS 1	SIRIUS 3	PATVIRTINIMAI:	
Plotis	512 mm	512 mm	EN 13 240	✓
Aukštis	1218 mm	1218 mm	DIN+, BlmSchv 2, CE	✓
Gylis	392 mm	392 mm	15a B-VG	✓
Galia	5,9 kW	5,5 kW	NS 3058 / 3059	✓
Efektyvumas	84 %	82 %		
Energijos vartojimo efektyvumas	A+	A+		
Svoris	164 kg	172 kg		
Nepriklausomas oro tiekimas	✓	✓		
Triguba oro jungtis	✓	✓		

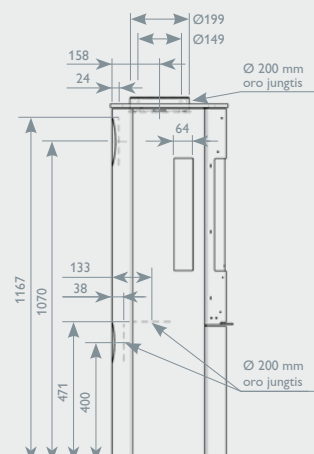
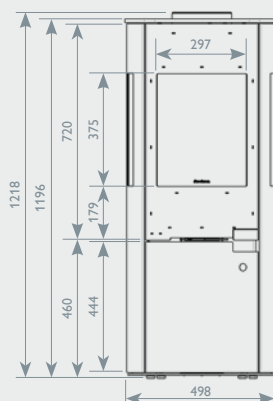
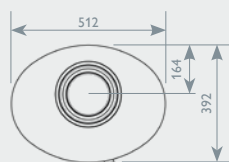
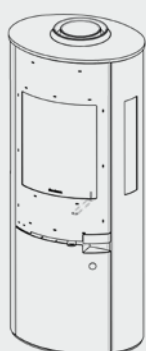

Permeter Smooth Air

Plieninis dūmtraukis su oro tiekimo sistema pasižymi dideliu lankstumu

Montuojant „Schiedel“ dūmtraukį „PERMETER Smooth Air“ galima lanksčiai pasirinkti vietą

Visi „Sirius“ modeliai patvirtinti pagal griežčiausius Europos standartus naudojimui su nepriklausomu oro tiekimu (Vokietija). Dėl to juos šiuolaikiniuose pastatuose galima naudoti kartu su vėdinimo sistemomis ir šitaip užtikrinti sveiką patalpų aplinką.

„Schiedel“ dūmtraukis „PERMETER Smooth Air“ turi atskirą oro įleidimo kanalą ①, kuris užtikrina pro vamzdžio viršų tiekiamo degimo oro optimalų kiekį. Dvigubai izoliuoti vamzdžiai padeda išvengti kondensacijos.

Dūmtraukio sistema gali būti tiekama su 45 laipsnių alkūnėmis ir L arba T formos vamzdžiais ②, kad būtų galima kuo lanksčiau rinktis krosnelės montavimo vietą.



Atstumas iki degiųjų medžiagų

ATSTUMAI		SIRIUS 1	SIRIUS 3
A	Su vienasieniū vamzdžiu	150 mm	220 mm
A	Su Permeter Smooth Air System	50 mm	70 mm
B	Bet kuriuo atveju	220 mm	600 mm
B1	Bet kuriuo atveju	150 mm	–
C	Bet kuriuo atveju	1,000 mm	1,100 mm
D	Su vienasieniū vamzdžiu	50 mm	50 mm
E	Su vienasieniū vamzdžiu	100 mm	200 mm

Itin maži atstumai iki degiųjų medžiagų kartu su dūmtraukiu „Permeter Smooth Air“.

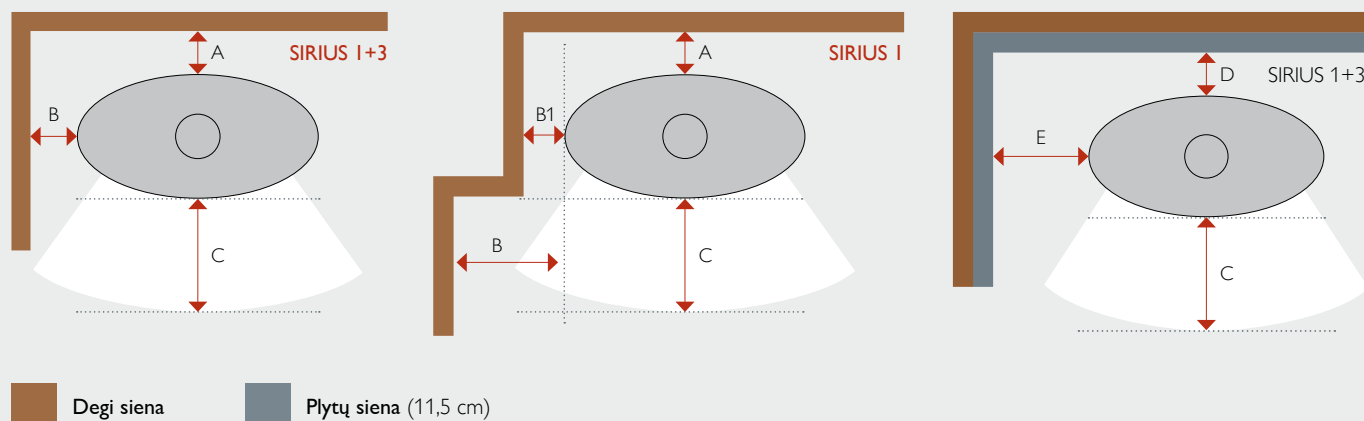

Novatoriškos technologijos projektavimo meistriškumas



Perspektyvūs kompleksiniai sprendimai taupiam šildymui ir veiksmingam vėdinimui

„Schiedel“ yra pirmaujanti įmonė, gaminanti itin efektyvias dūmtraukių sistemas ir siūlanti integruotus krosnelių ir vėdinimo sprendimus.