



# ÁRLISTA 2026

## KERÁMIA ÉS FÉM- KÉMÉNYEK, KANDALLÓK

Érvényes: 2026. június 1-től

Az árlistában szereplő árak nettó árak. (áfa: 27%) A méretdarabos táblázatokban szereplő árak egy tisztítóajtó-csatlakozó és ajtó árát tartalmazzák. Az árlistában nem szereplő típusokra/alkatrészekre szaktanácsadó kollégáinktól vagy vevőszolgálatunkon kérjen ajánlatot!





Kémények, kandallók és szellőztető megoldások az életünkhöz tervezve



## KERÁMIA KÉMÉNYEK

ABSOLUT  
ADVANCE  
UNI PLUS  
UNI CLASSIC  
SRS

AVANT  
MULTI  
ROSTBETON  
KÉMÉNYFEJ  
PARAT KÉMÉNYEK

## FÉMKÉMÉNYEK

PERMETER  
PERMETER SMOOTH  
PMSA  
ICS  
KERASTAR

PRIMA PLUS  
ME  
CLV  
UK PLUS  
TECNOFLEX



## KANDALLÓK

GRANDE SC  
KANTO SC  
RONDO SC  
LINEARE SC  
CLASSICO S

SIRIUS I, 3  
SARGAS I, 3  
MIMAS  
FORNAX M, L  
PROTEUS M, L

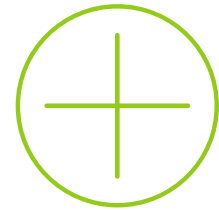

## SZOLGÁLTATÁSOK

DÍJMENTES SZAKTANÁCSADÁS  
TERVEZÉSI SEGÉDLETEK, 3D CAD/BIM  
KONFIGURÁTOR, ONLINE ADATBÁZIS  
KIVITELEZŐI ÉS VISZONTELADÓI KÉPZÉS  
ONLINE GARANCIARENDSZER

Hosszú élettartamú, komplett kémény- és kandalló rendszerek az energiahatékony fűtés szolgáltatásban

### KERÁMIA KÉMÉNYRENDSZEREK

biztonságos  
energiahatékony  
univerzális  
egyedi és gyűjtő  
rendszerek  
új építés és bővítés  
esetén egyaránt

### FÉM KÉMÉNYRENDSZEREK

egyedi és gyűjtő  
rendszerek  
kiváló alapanyag  
könnyű szerelés  
modern design  
egyedi megoldások  
családi háztól az ipari  
létesítményekig

### SCHIEDEL SZOLGÁLTATÁSOK

kéménykonfigurátor  
3D CAD könyvtár  
Schiedel Profi online  
termékadatbázis  
online garanciarendszer  
díjmentes szaktanácsadás  
képzési program  
kivitelezőknek

### KANDALLÓ RENDSZEREK

kémény és kandalló  
tökéletes kombinációja  
modern megjelenés  
helytakarékos  
égési levegőt is biztosítja  
egyedi beépítési  
lehetőségek

# TARTALOMJEGYZÉK

<b>Kéményválasztás könnyedén</b>	
kerámia kémények	4
kandallók	5
fémkémények	6
<b>Kingfire kandallók</b>	
előnyök	8
méretsoros árak	11
modellek műszaki adatai és árai	12
tartozékok	16
ajánlatkérő lap	17
<b>Szabadon álló kandallók</b>	
méretsoros árak	19
modellek műszaki adatai és árai	20
<b>Moduláris kandallók</b>	
méretsoros árak	25
modellek műszaki adatai és árai	26
<b>Kandalló és hőszivattyú a zseniális páros</b>	27
<b>Kerámia kémények</b>	
ABSOLUT előnyök	28
ABSOLUT méretsoros árak	30
ABSOLUT elemárak	34
ABSOLUT tartozékok	40
ABSOLUT egységcsomagok tartalma	42
ABSOLUT fedlapok	43
ADVANCE előnyök	44
ADVANCE méretsoros árak	46
ADVANCE elemárak	48
ADVANCE tartozékok	54
ADVANCE egységcsomagok tartalma	56
Tubusos hézagkitt anyagszükséglet	56
Fedlapok, téglamintás kéményfej, kéményszegély	57
UNI PLUS előnyök	58
UNI PLUS méretsoros árak	60
VERMIS ZERO fűdémátvezetés	63
UNI PLUS elemárak	64
UNI PLUS tartozékok	70
UNI PLUS egységcsomagok tartalma	72
Vödörös samottragasztó anyagszükséglet	72
Fedlapok, téglamintás kéményfej, kéményszegély	73
UNI CLASSIC előnyök	74
UNI CLASSIC méretsoros árak	75
UNI CLASSIC elemárak	76
SRS előnyök	78
SRS méretsoros árak	79
SRS elemárak	80
Rostbeton kéményfej	82
AVANT elemárak	84
MULTI elemárak	85
AVANT és MULTI egységcsomagok tartalma	86
AVANT ÉS MULTI fejkialakítások	86
<b>Szolgáltatások</b>	87
<b>Rakatkalkuláció</b>	88
<b>Szállítási idők</b>	89
<b>Csomagolási és fuvardíjak</b>	89
<b>Fémkémény rendszerek</b>	90-228
<b>ÁSZF</b>	229
<b>The Spark</b>	230

# KÉMÉNYVÁLASZTÁS KÖNNYEDÉN



## SCHIEDEL

ABSOLUT



A Schiedel ABSOLUT a jól szigetelt, alacsony energiafelhasználású lakóépületek kéménye. Minden tüzelőanyaghoz alkalmas és bármilyen tüzelőberendezéshez illeszthető. A köpenytégglába épített habbeton szigetelés, a hőveszteségeket és a hőhidakat kiküszöbölő Schiedel TERMO elem és a blower door tömör alkatrészei egyedülállóak.

Ez a kéményrendszer egyszerre felel meg a fűtéstechnika hármas követelményének: nedves üzemben való működés és a koromégés (kéménytűz) hatásainak ellenáll, ill. bármilyen tüzelőanyagot használhatunk. (W3G)

Új építés vagy felújítás-átalakítás esetén ajánljuk, jól hőszigetelt házakba.

## SCHIEDEL

ADVANCE



A Schiedel ADVANCE a kedvező ára és kiváló tulajdonságai miatt a kályha- és kandallóépítők kedvelt kéménye. Az ADVANCE minden tüzelőanyaghoz és bármely tüzelőberendezéshez alkalmas: megfelel mind a tradicionális, megfellel mind a modern fűtési technikák kihívásainak. Ez a kémény később is lehetőséget ad arra, hogy kandallót vagy cserépkályhát kapcsoljanak hozzá, illetve a készülékcseré esetén is kompromisszumok nélkül alkalmazható.

Új építés vagy felújítás-átalakítás esetén egyaránt ajánljuk a jól hőszigetelt családi házakba.

## SCHIEDEL

UNI PLUS



Az UNI Plus a tradicionális fűtési módok, hagyományos épületek megbízható társa. Sokoldalú és biztonságos, bármely tüzelőanyaghoz alkalmas, hőszigetelt, samott bélésű kéményrendszer. Kandallók, cserépkályhák, pellet és faelgázosító kazánok, szilárd tüzelésű kazánok szén és fa tüzelőanyag füstgázának elvezetésére alkalmas, abban az esetben is, ha folyamatos kondenzáció várható. Széles mérettartományban és többféle (egykürtös, dupla vagy szellőzőkürtővel kombinált) kialakításban is rendelhető.

Ez a kémény új építés és felújítás-átalakítás esetén egyaránt jó választás.

## SCHIEDEL

UNI CLASSIC



Az UNI Classic teljes hosszban hőszigetelt, samott bélésű kéményrendszer. Vegyes tüzelésű kazánhoz, hasábfűtő kályhához, kandallóhoz és cserépkályhához ajánljuk. Egykürtös kivitelben, három különböző átmérő méretben rendelhető. A köpenytégglák és cserépkályhákhoz ajánljuk. Egykürtös kivitelben, három különböző átmérő méretben rendelhető. A köpenytégglák hátsó szellőző csatornákkal rendelkeznek: a kémény alján lévő rácson keresztül érkező levegő a hőszigetelés körül a betonblokk csatornáin keresztül felfelé áramlik, és eltávolítja a hőszigetelésből a nedvességet.

Új építés és felújítás-átalakítás esetén is költséghatékony választás.



Épület kialakítás	SCHIEDEL ABSOLUT	SCHIEDEL ADVANCE	SCHIEDEL UNI PLUS	SCHIEDEL UNI CLASSIC
Passzív ház	✓			
Fokozott szigetelésű	✓	✓		
Hagyományos szigetelésű	✓	✓	✓	✓
Tüzelőanyag				
Pellet, biomassa	✓	✓	✓	
Fa	✓	✓	✓	✓
Gáz	✓	✓		
Tüzelő berendezés				
Kandalló, szobakályha	✓	✓	✓	✓
Cserépkályha	✓	✓	✓	✓
Vegyes tüzelésű kazán	✓	✓	✓	✓
Faelgázosító kazán	✓	✓	✓	
Kondenzációs gázkazán	✓	✓		
Építési technológia				
Épített kémény	✓	✓	✓	✓
Szerelt kémény				

<b>SCHIEDEL</b> SRS	<b>SCHIEDEL</b> PMSA	<b>SCHIEDEL</b> PERMETER	<b>SCHIEDEL</b> ICS	<b>SCHIEDEL</b> KERASTAR
------------------------	-------------------------	-----------------------------	------------------------	-----------------------------

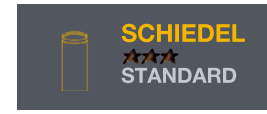
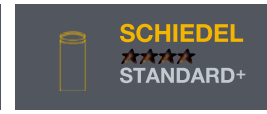
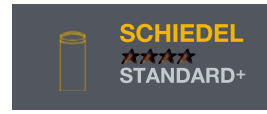

Az SRS egyszerű és gazdaságos Schiedel kéményrendszer. A Schiedel SRS hagyományos kéthéjú, levegő-hőszigetelésű kémény. A rendszer lelke a samott alapanyagú bélésű, amely saválló és tartós. A köpenytégla könnyűbetonból készülnek. Hagyományos, nem szigetelt épületekhez (garázs, műhely, melléképület) alkalmas, olyan esetekben, ahol magas a füstgáz hőmérséklet, pl.: vaskályha, szobakályha

A Permeter Smooth Air hőszigetelt, fém kéményrendszer az égési levegőt is biztosítja a kandallónak. Külső megjelenése nagyon esztétikus, köszönhetően a rejtett csőkapcsolatoknak. Egyszerű és gyors összeszerelése, könnyű súlya miatt a Permeter Smooth Air kémény - megfelelő készülék esetén - akár közvetlenül a tűztérre is telepíthető. Trendi, festett dizájn, matt felülettel.

Hasábfával üzemelő kandallókhoz alkalmas: a SIRIUS, a SARGAS, a MIMAS, a PROTEUS és a FORNAX modellekhez ajánljuk.

Ez a kémény új építés és felújítás-átalakítás esetén egyaránt jó választás.

A Schiedel PERMETER hőszigetelt fém kéményrendszer minden tüzelőberendezéshez alkalmazható, túlnyomásos vagy huzat hatása alatti üzemmódban is. Alkalmas fa, pellet és gáz tüzelőanyagok füstgázának elvezetésére.

Minőségi rozsdamentes acél belső csővel, 25 mm-es vagy 50 mm-es hőszigetelés vastagsággal és választható külső színekkel kerül forgalomba. Ez a kémény a RAL skála bármelyik színében rendelhető!

Épületek belsejében, illetve a külső falra történő felszerelésére egyaránt alkalmas. Trendi, festett dizájn, matt felülettel.

Új építéshez és felújításhoz egyaránt ajánljuk.

A Schiedel ICS saválló, duplafalú fémkémény folyamatos hőszigeteléssel. Ipari és lakossági felhasználásra is egyaránt megfelel. Füstgáz-rendszerként, azaz függőleges és vízszintes vezetés esetén is tökéletes. Felszerelhető épületek belsejében, illetve a külső falra vagy akár saját teherhordó szerkezetre.

Ez az innovatív szerelt fémkémény rendszer minden tüzelőanyaghoz alkalmas, legyen az gáz, olaj, pellet, hasábfá vagy más biomassa. Az ICS rendszer használható száraz vagy nedves üzemmódban: kondenzációs, valamint huzat hatása alapján működő és túlnyomásos üzemelésre is alkalmas.

Új építéshez és felújításhoz egyaránt ajánljuk.

A Schiedel KERASTAR rozsdamentes acélból készült, kerámia bélésű csővel ellátott, hőszigetelt kéményrendszer új épületekhez vagy utólagos átalakításokhoz. Profesionális inox dizájn, látszó szerkezetek mellett tökéletesen alkalmazható. A kerámia bélésű csőnek köszönhetően különösen alkalmas hasábfá, szén, pellet és faapríték tüzelőanyaghoz. Vastag, kőzetgyapot hőszigetelése és a kerámia cső miatt a felületi hőmérséklete az épített kéményekéhez hasonló, ezért elég 5 cm biztonsági távolságot tartani a kéménytest körül. A rendszer falra szerelhető konzolról vagy padlós elemmel indítható.

Ez a kémény új építésnél, illetve utólagos kémény-kialakítás esetén is jó választás.



	✓*	✓*	✓*	✓*
	✓	✓	✓	✓
✓	✓	✓	✓	✓
	✓	✓	✓	✓
✓	✓	✓	✓	✓
	✓	✓	✓	✓
✓	✓	✓	✓	✓
	✓	✓	✓	✓
✓	✓	✓	✓	✓
	✓	✓	✓	✓
✓	✓	✓	✓	✓

# KÉMÉNYVÁLASZTÁS KÖNNYEDÉN



## SCHIEDEL

KINGFIRE



A KINGFIRE kandallórendszer helytakarékos, komplett megoldás: a kémény a kandallós modul fölött építhető meg. Az égési levegő az ABSOLUT kémény szigetelt légkürtőjén keresztül biztosított. A Sentinel Haus Institut **egészséges építésre vonatkozó kritériumainak is megfelel, többszörösen dizájn és innovációs díjas termékcsalád.** Az SC modellek opcionálisan egészségvédelemmel is rendelhetőek. Ötféle alapmodell, hét model variációban rendelhető. A KINGFIRE kandallórendszert az új építésű családi házakhoz ajánljuk. A könnyűszerkezetes, a készházas illetve a hagyományos technológiával épülő otthonokba egyaránt minőségi megoldás.

## SCHIEDEL

PROTEUS | FORNAX



A moduláris kandallócsalád a modern fűtéstechnika minden előnyét esztétikus megjelenéssel és kiemelkedő funkcionalitással ötvözi. A zárt üzem, a rendkívül hatékony égés, az alacsony károsanyag-kibocsátás és a biztonságos beépítés révén jövőbiztos fűtési megoldás. **A PROTEUS és a FORNAX kandallók akár közvetlenül a fából készült falak mellé is installálhatóak.** Ez az innovatív kandallórendszer nemcsak otthonos meleget ad, hanem elegáns térelem is. Kétféle magassági méretben rendelhető: L, illetve az alacsonyabb M. Épített vagy szerelt kéményhez egyaránt alkalmas. **A PROTEUS és a FORNAX kandallórendszert meglévő és új építésű családi házakba ajánljuk.**

## SCHIEDEL

MIMAS

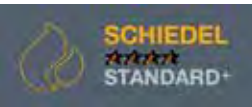

Az íves formájú MIMAS kandalló nagyon jó helykihasználású modell, a nappaliszoba vagy az étkező látványos tereleme lehet. **Tökéletes kiegészítő fűtés, sőt kisebb lakótereknél akár fő fűtésekként is használható.**

Kör alapterületű, mely különleges tűztér kialakítását teszi lehetővé. A kandallóablak ívelt, ezért a lángélmény is többdimenziós. A MIMAS tűztere egyedi, és a tűztér feletti része hőtárolós kialakítású, ezért hosszabb ideig adja le a hőt, mint más szabadon álló kandallók.

**Meglévő és új építésű épületbe egyaránt telepíthető.** A Schiedel PMSA kéménnyel a lakótér levegőjétől függetlenül üzemel.

## SCHIEDEL

SIRIUS | SARGAS



A szabadonálló kandallócsalád öt modellváltozatban elérhető: a SIRIUS 1, SIRIUS PEDESTAL és a SARGAS 1 egyablakos, a SIRIUS 3 és a SARGAS 3 háromablakos. A Schiedel szabadonálló kandallók gyorsan telepíthetőek, modern, letisztult, időtálló stílusúak. **A fatüzelésű kandallók a hálózatos energiaforrástól függetlenül működnek.**

A megfelelő füstgáz elvezetéssel (pl.: Schiedel PMSA kéménnyel) a lakótér levegőjétől függetlenül üzemeltethetőek. Meglévő, szigetelt kéményhez is csatlakoztathatók, vagy egy új, szerelt fémkémény rendszerrel együtt is alkalmazhatóak.

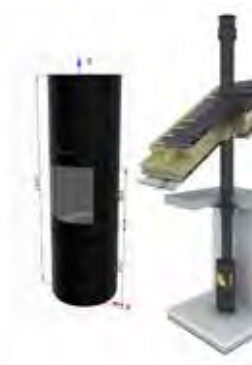

### Épület kialakítás

Passzív ház	✓	✓	✓	✓
Fokozott szigetelésű	✓	✓	✓	✓
Hagyományos szigetelésű	✓	✓	✓	✓

### Tüzelőanyag

Pellet, biomassza				
Fa	✓	✓	✓	✓
Gáz				

### Tüzelő berendezés

Kandalló, szobakályha	✓	✓	✓	✓
Cserépkályha				
Vegyes tüzelésű kazán				
Faelgázosító kazán				
Kondenzációs gázkazán				

### Építési technológia

Épített kémény	✓	✓	✓	✓
Szerelt kémény		✓	✓	✓

<b>SCHIEDEL</b> MULTI   AVANT	<b>SCHIEDEL</b> ICS 5000	<b>SCHIEDEL</b> CLV	<b>SCHIEDEL</b> PRIMA PLUS	<b>SCHIEDEL</b> TECNOFLEX
----------------------------------	-----------------------------	------------------------	-------------------------------	------------------------------

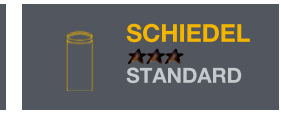
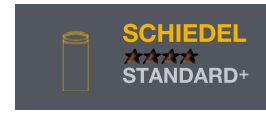
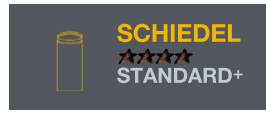

A MULTI és az AVANT olyan kerámiacsöves kéményrendszerek, amelyeket kifejezetten a kondenzációs kazánokhoz fejlesztettek ki. Túlnyomásos és huzatigényes rendszerben bármilyen gáz, illetve olaj tüzelőanyaggal üzemelő berendezés égéstermékének elvezetésére alkalmasak 200°C hőmérsékletig.

A MULTI a társasházak gyűjtőkéménye, több (akár szintenként is több) egyedi fűtőberendezés is ráköthető. Az egyes emeletek mindegyik kazánja korlátozás nélkül használható, és egyedileg szabályozható.

Mindkét kéménytípus az égési levegőt kívülről biztosítja és túlnyomásos üzemmódba is alkalmas.

Az ICS 5000 kéményrendszer beltéri és kültéri használatra egyaránt alkalmas, és a dízel-, gáz- és olaj kipufogógázok, valamint az ipari folyamatok füstgázainak elvezetésére szolgál. A füstgázrendszer falra és padlóra történő felszerelésre is alkalmas.

A leggyakoribb ipari alkalmazások, ahol ICS 5000 típusú rendszer tervezhető: vészhelyzeti generátorok, erőművek és nagyteljesítményű kazánok füstgáz-elvezetése, továbbá tápvezetékek vagy mechanikus füstelszívó rendszerek védelmére, erőművekhez, dízel-üzemű generátorokhoz, kohókhoz, nagyteljesítményű elszívó rendszerek elvezetőcsövénél.

A CLV rendszer alacsony hőmérsékletű vagy kondenzációs gázkészülékek esetén használható, ahol az áramló gáz hőmérséklete kisebb mint 200 °C. Önállóan, beton vagy téglafalra vagy szerkezethez rögzítve, épületen belül tűzálló szerkezeti elemekből készült aknába kerülhet beszerelésre. A CLV levegő-füstcső rendszer ideális megoldás kondenzációs készülékek csatlakoztatására társasházakban, vagy meglévő társasházak gyűjtő rendszerű kéményének utólagos telepítésékor. Szintenként több készülék csatlakoztatása is lehetséges.

A Schiedel PRIMA PLUS a meglévő kémények bélelésére szolgáló, nemesacélból készülő, egyhéjú füstgáz-elvezető rendszer. A huzat hatása alapján működő vagy túlnyomásos olaj- és gázüzemű tüzelőberendezésekhez alkalmazható. A szilárd tüzelőanyag fűtőberendezésekhez is megfelel, a huzat hatása alapján működő, száraz üzemmódban.

A Prima Plus rendszer az elhúzásos kéményeknél is használható a különböző merőfalú könyökök illetve a TECNOFLEX flexibilis beléscsővel kombinálva.

A TECNOFLEX duplafalú, 2 x 0,12 mm falvastagságú, rozsdamentes acél, flexibilis cső.

Különösen alkalmas meglévő, többszörös elhúzású falazott kéményrendszerek és a függőleges iránytól akár kismértékben eltérő égéstermék elvezető kúrtók esetében. Egyszerű és gyors a beépítése a meglévő kéménykürtőbe, túlzott bontási munkálatok nélkül. Kombinálható a merőfalú Prima Plus kémény- és füstgáz-elvezető rendszerrel.



		✓*		
✓	✓	✓	✓	✓
✓	✓	✓	✓	✓
			✓	✓
			✓	✓
		✓	✓	✓
			✓	✓
			✓	✓
✓		✓	✓	✓
✓	✓	✓	✓	✓



## SCHIEDEL KINGFIRE ELŐNYÖK

- ⊕ Helytakarékos megoldás: a kémény a kandallós modul fölött építhető meg
- ⊕ Egyszerűen tervezhető, vizualizálható
- ⊕ Az égési levegő a kémény szigetelt légmentesítésén keresztül biztosított
- ⊕ Dizájn és innovációs díjakkal elismert termékcsalád
- ⊕ Modern kialakítás és ergonomikus részletek
- ⊕ Passzívházakba is alkalmas



SENTINEL HOLDING  
INSTITUT



## KANDALLÓ INSPIRÁTOR

Az online elérhető, 3D-s kandalló vizualizációs eszközzel bárki könnyen megtervezheti Schiedel kandallóját: a kiválasztott szobatípusban elhelyezhető modellek különböző falszínekkel, padló- és falburkolatokkal.

Engedje szárnyalni képzeletét!



## A KÉMÉNYSZAKÉRTŐ TIPPJE

# 5 ALAPMODELL

A KINGFIRE SC modellek  
égésvezérléssel is rendelhetőek



## CLASSICO S (hasábfá kandalló)

Klasszikus, lemezkan-  
dalló szürke vagy fekete  
színbén.

## RONDO SC (hasábfá kandalló)

Finoman lekerekített kan-  
dallóajtóval, szürke vagy  
fekete színű modell-  
variációban.

## GRANDE SC (hasábfá kandalló)

Háromoldalas ablak  
= 3D-s tűzlmény! Lemez-  
kandalló modell tökéletes  
és dizájnos térelválasztó  
elem.

## LINEARE SC lemezajtóval (hasábfá kandalló)

Letisztult, falsíkban  
elhelyezett modell elegáns  
fekete ajtóval.

## LINEARE SC üvegajtóval (hasábfá kandalló)

Falsíkban elhelyezett,  
elegáns kandalló gyönyörű  
üvegajtóval.

## KANTO SC (hasábfá kandalló)

Sarokban elhelyezhető,  
kétféle dizájnvariációban  
is rendelhető. KANTO  
PODIO párkányos  
KANTO PLANO párkány  
nélküli



A Kék Angyal (Baluer Engel) ököcímke egy különleges glória.

Ez a címke a fenntartható és környezetbarát termékeket jelöli. A KINGFIRE KANTO SC-BE altípus innovatív égéstechnológiát alkalmaz, és rendkívül alacsony emissziós-értékeket produkál. A kiváló minőségű katalizátor egy hatékony részecskeszűrővel együtt a lehető legkisebbre csökkenti a kibocsátást, míg az intelligens INflame FIRE égésszabályozó rendszer optimalizálja az égést. Így a környezetbarát fával való fűtés a fejlett technológiáknak és a szigorú kibocsátási előírásoknak köszönhetően hosszú távon védi egészségünket. A KANTO SC-BE altípusra kérjen ajánlatot vevőszolgálatunktól!

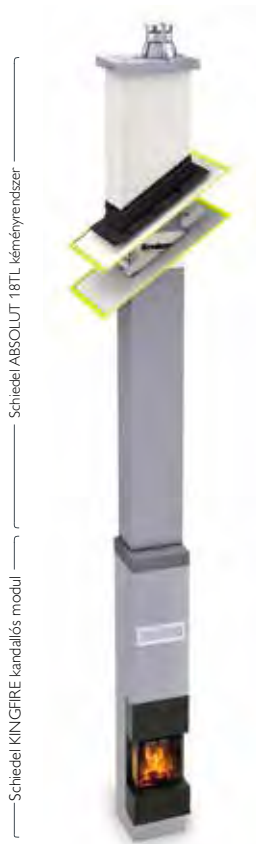

Schiedel ABSOLUT 18TL kéményrendszer

Schiedel KINGFIRE kandallós modul

KANDALLÓ TÍPUS	CLASSICO S	RONDO SC	LINEARE SC üvegajtós	LINEARE SC lemezajtós	GRANDE SC	KANTO SC
Választható modulmagasságok (m)	2,64 2,74 2,86 2,96	2,64 2,74 2,86 2,96	2,64 2,74 2,86 2,96	2,64 2,74 2,86 2,96	- - 2,86 2,96	- - 2,86 2,96
Külső méret kandallós modul (cm)	55 / 60	55 / 60	55 / 60	55 / 60	55 / 60	55 / 55
Kéménytípus	ABSOLUT18TL	ABSOLUT18TL	ABSOLUT18TL	ABSOLUT18TL	ABSOLUT18TL	ABSOLUT18TL
Külső méret kémény (cm)	36 / 50	36 / 50	36 / 50	36 / 50	36 / 50	36 / 50
Teljes rendszermagasság (kandalló+kémény)	<p>A táblázatban szereplő méreetsoros árak a 2,86 méter magas, lábzetemelő nélküli Kingfire modulhoz kerültek számításra. A kéményszakasza hossza függ a kandallós modul építési magasságától is, ezért a 2,86 méterestől eltérő Kingfire modulmagasság esetén a lenti árakat ellenőrizni szükséges. Kérjük használja az ajánlatkéréshez a 17. oldalon található nyomtatványt vagy keresse szaktanácsos kollégánkat!</p>					
5,860	2668750	3613650	3613650	3266630	3999270	4054030
6,190	2683960	3628860	3628860	3281840	4014480	4069240
6,520	2719540	3664440	3664440	3317420	4050060	4104820
6,860	2734750	3679650	3679650	3332630	4065270	4120030
7,190	2776050	3720950	3720950	3373930	4106570	4161330
7,520	2791260	3736160	3736160	3389140	4121780	4176540
7,860	2826840	3771740	3771740	3424720	4157360	4212120
8,190	2842050	3786950	3786950	3439930	4172570	4227330
8,520	2883350	3828250	3828250	3481230	4213870	4268630
8,860	2898560	3843460	3843460	3496440	4229080	4283840
9,190	2934140	3879040	3879040	3532020	4264660	4319420
9,520	2949350	3894250	3894250	3547230	4279870	4334630
9,860	2990650	3935550	3935550	3588530	4321170	4375930
10,190	3005860	3950760	3950760	3603740	4336380	4391140
10,520	3041440	3986340	3986340	3639320	4371960	4426720
10,860	3056650	4001550	4001550	3654530	4387170	4441930
11,190	3097950	4042850	4042850	3695830	4428470	4483230
11,520	3113160	4058060	4058060	3711040	4443680	4498440
11,860	3148740	4093640	4093640	3746620	4479260	4534020

Tartozékok, felárak



A komplett rendszer ára tartalmazza:

2,86 méter magas Kingfire kandallós modul (lábzetemelő NÉLKÜL), Absolut 18TL kéményrendszer tartozékai, Kingfire építő szett az esővédő sapkával, integrált hátsó oldali szigetelés a Kingfire betonmodul szakaszán

	Egységár Ft	Egységár Ft	Egységár Ft	Egységár Ft	Egységár Ft	Egységár Ft
Termo indító elem	69800	69800	69800	69800	69800	69800
Lábzetemelő						
7 cm-es	25860	25860	25860	25860	25860	23940
14 cm-es	25860	25860	25860	25860	25860	23940
Termo köpenytégla a kéményrendszerhez	54430	54430	54430	54430	54430	54430
Felső tisztítóajtó (felár)	hozzáadandó	87010	87010	87010	87010	87010
Szellőzőkürtő vizsgálóajtó	30890	30890	30890	30890	30890	30890
Égésvezérlés	-	306140	306140	306140	391090	kérje ajánlatunkat
Termo szigetelő készlet						
külső	47460	47460	47460	47460	47460	47460
belső	47460	47460	47460	47460	47460	47460



Beemel kampók (4db)

Kéménytámasz

Oldalsó szigetelő lapok

54290 Ft / szett

92190 Ft / db

105920 Ft / oldal



## KINGFIRE GRANDE SC



A Kingfire Grande SC a legmagasabb műszaki szabványoknak is megfelelő hasábfával üzemelő kandallórendszer. Esztétikus, helytakarékosan beépíthető és különleges, háromoldalú üvegfelülettel rendelkezik. Zárt üzemre tanúsított.

Műszaki adatok GRANDE SC		
Emeletmagas kandallómodul	Szélesség	550 mm
	Mélység	600 mm
	Magasság	2860 mm
	Magasság	2960 mm
<b>Névleges teljesítmény</b>	Összesen (kW)	5,8 kW
Hatásfok		86%
Energiaosztály		A+
Súly - kandalló (kg)		155
Súly - kandalló a betonmodullal együtt (kg)		kb. 800
ABSOLUT18TL kémény súlya (kg/fm)		kb. 111
ABSOLUT18TL kémény külmérete (mm)		360 x 500
Kandallóajtó és a kandallótest színe		fekete
Kandallóajtó mérete (mm)		530 x 450 x 15
Kandallókeret mérete (mm)		1160 x 60 x 35
Tűztér mérete (mm)		580 x 300 x 300
Megrendelési szám	Megnevezés	Egységár Ft
990000733	Kingfire GRANDE SC kandallós modul	3680390
A kandalló modul építési magasságát kérjük a megrendeléskor megadni!		



KANTO SC PODIO

KANTO SC PLANO

## KINGFIRE KANTO SC



A Kingfire Kanto SC olyan beépített, hasábfával üzemelő sarokkandalló, mely a helyiség levegőtől függetlenül üzemel. Kétféle modellvariációban rendelhető: a sima Kanto PLANO illetve a párkányos Kanto PODIO.

Műszaki adatok KANTO SC		
Emeletmagas kandallómodul	Szélesség	550 mm
	Mélység	550 mm
	Magasság	2860 mm
	Magasság	2960 mm
<b>Névleges teljesítmény</b>	Összesen (kW)	5,8 kW
Hatásfok		>82%
Energiaosztály		A+
Súly - kandalló (kg)		155
Súly - kandalló a betonmodullal együtt (kg)		kb. 800
ABSOLUT18TL kémény súlya (kg/fm)		kb. 111
ABSOLUT18TL kémény külmérete (mm)		360 x 500
Kandallóajtó és a kandallótest színe		fekete
Kandallóajtó mérete (mm)		443 x 262 x 262
Kandallókeret mérete PLANO (mm)		1179 x 464
Kandallókeret mérete PODIO (mm)		1179 x 562
Tűztér mérete (mm)		450 x 220 x 220
Megrendelési szám	Megnevezés	Egységár Ft
990001137	Kingfire KANTO PLANO SC kandallós modul	3735150
990001137	Kingfire KANTO PODIO SC kandallós modul	3745100
A kandalló modul építési magasságát kérjük a megrendeléskor megadni!		



## KINGFIRE LINEARE SC (üvegajtós)



Az üvegajtós Kingfire Lineare SC egy innovatív, helytakarékos és letisztult formavilágú, fekete üvegfelületű, modern kandallórendszer. Hasábfű tüzelőanyaggal és teljesen zárt üzemben működik.

Műszaki adatok LINEARE SC (üvegajtós)		
Emeletmagas kandallómodul	Szélesség	550 mm
	Mélység	600 mm
	Magasság	2640 mm
	Magasság	2740 mm
	Magasság	2860 mm
	Magasság	2960 mm
<b>Névleges teljesítmény</b>	<b>Összesen (kW)</b>	<b>6 kW</b>
Hatásfok		86%
Energiaosztály		A+
Súly - kandalló (kg)		130
Súly - kandalló a betonmodullal együtt (kg)		kb. 800
ABSOLUT18TL kémény súlya (kg/fm)		kb. 111
ABSOLUT18TL kémény külmérete (mm)		360 x 500
Kandallóajtó és a kandallótest színe		fekete
Kandallóajtó mérete (mm)		1149 x 418
Kandallókeret mérete (mm)		1224 x 491
Tűztér mérete (mm)		445 x 265 x 312
<b>Megrendelési szám</b>	<b>Megnevezés</b>	<b>Egységár Ft</b>
990000512	Kingfire LINEARE SC üvegajtós kandallós modul	<b>3294770</b>
A kandalló modul építési magasságát kérjük a megrendeléskor megadni!		



## KINGFIRE LINEARE SC (lemezajtós)



A fekete lemezajtós Kingfire Lineare SC egy innovatív, helytakarékos és letisztult formavilágú, modern kandallórendszer. Hasábfű tüzelőanyaggal és teljesen zárt üzemben működik. Ennek a modellnek az ajtaja matt fekete lemezborítású.

Műszaki adatok LINEARE SC (lemezajtós)		
Emeletmagas kandallómodul	Szélesség	550 mm
	Mélység	600 mm
	Magasság	2640 mm
	Magasság	2740 mm
	Magasság	2860 mm
	Magasság	2960 mm
<b>Névleges teljesítmény</b>	<b>Összesen (kW)</b>	<b>6 kW</b>
Hatásfok		86%
Energiaosztály		A+
Súly - kandalló (kg)		130
Súly - kandalló a betonmodullal együtt (kg)		kb. 800
ABSOLUT18TL kémény súlya (kg/fm)		kb. 111
ABSOLUT18TL kémény külmérete (mm)		360 x 500
Kandallóajtó és a kandallótest színe		fekete
Kandallóajtó mérete (mm)		1149 x 418
Kandallókeret mérete (mm)		1224 x 491
Tűztér mérete (mm)		445 x 265 x 312
<b>Megrendelési szám</b>	<b>Megnevezés</b>	<b>Egységár Ft</b>
990000512	Kingfire LINEARE SC lemezajtós kandallós modul	<b>2947750</b>
A kandalló modul építési magasságát kérjük a megrendeléskor megadni!		



## KINGFIRE RONDO SC



A Schiedel Kingfire Rondo SC egy különleges, kerekített ajtónyílású, megnövelt üvegfelületű, modern kandallórendszer. Helytakarékosan építhető be és a lakótér levegőjétől függetlenül, hasábfával üzemel.

Műszaki adatok RONDO SC		
Emeletmagas kandallómodul	Szélesség	550 mm
	Mélység	600 mm
	Magasság	2640 mm
	Magasság	2740 mm
	Magasság	2860 mm
	Magasság	2960 mm
<b>Névleges teljesítmény</b>	Összesen (kW)	6 kW
Hatásfok		86%
Energiaosztály		A+
Súly - kandalló (kg)		130
Súly - kandalló a betonmodullal együtt (kg)		kb. 800
ABSOLUT18TL kémény súlya (kg/fm)		kb. 111
ABSOLUT18TL kémény külmérete (mm)		360 x 500
Kandallóajtó és a kandallótest színe		fekete
Kandallóajtó mérete (mm)		1149 x 418
Kandallókeret mérete (mm)		1224 x 491
Tűztér mérete (mm)		445 x 265 x 312
Megrendelési szám	Megnevezés	Egységár Ft
990000513	Kingfire RONDO SC kandallós modul	3294770
A kandalló modul építési magasságát kérjük a megrendéskor megadni!		



## KINGFIRE CLASSICO S



A Kingfire Classico S fatüzelésű kandalló klasszikus formatervezésű és elegáns, fekete színű lemezajtos modell. Önzáródó égéstér ajtóval rendelkezik, és zárt üzemű működésre tanúsított.

Műszaki adatok CLASSICO S		
Emeletmagas kandallómodul	Szélesség	550 mm
	Mélység	600 mm
	Magasság	2640 mm
	Magasság	2740 mm
	Magasság	2860 mm
	Magasság	2960 mm
<b>Névleges teljesítmény</b>	Összesen (kW)	6 kW
Hatásfok		86%
Energiaosztály		A+
Súly - kandalló (kg)		130
Súly - kandalló a betonmodullal együtt (kg)		kb. 800
ABSOLUT18TL kémény súlya (kg/fm)		kb. 111
ABSOLUT18TL kémény külmérete (mm)		360 x 500
Kandallóajtó és a kandallótest színe		fekete
Kandallóajtó mérete (mm)		819 x 400
Kandallókeret mérete (mm)		1224 x 491
Tűztér mérete (mm)		445 x 265 x 312
Megrendelési szám	Megnevezés	Egységár Ft
990000513	Kingfire CLASSICO S kandallós modul	2349870
A kandalló modul építési magasságát kérjük a megrendéskor megadni!		



Építő szett - készházas építéshez

Építő szett - hagyományos, nedves építés esetén

Égési levegő szabályozás elektromos tüztér vezérlés készlettel

	Megrendelési szám	Egységár Ft/db	Megrendelési szám	Egységár Ft/db	Megrendelési szám	Egységár Ft/db
CLASSICO	152010	132600	152011	132600		
LINEARE	152010	132600	152011	132600	174224	306140
RONDO	152010	132600	152011	132600	174224	306140
GRANDE	158693	125080	158693	125080	174223	391090
KANTO	175594	125080	175594	125080		kérje ajánlatunkat



Oldalsó szigetelő lapok



Beemelő kampók (4db)



Termo indító elem (60 x 60 cm)



Lábazatemelő, 7 cm-es

Lábazatemelő, 14 cm-es

	Megrendelési szám	Egységár Ft/oldal	Egységár Ft/szett	Megrendelési szám	Egységár Ft/db	Egységár Ft/db	Egységár Ft/db
CLASSICO	121043	105920	54290	173291	69800	25860	25860
LINEARE	121043	105920	54290	173291	69800	25860	25860
RONDO	121043	105920	54290	173291	69800	25860	25860
GRANDE	121043	105920	54290	173291	69800	25860	25860
KANTO	integrálva a sztenderd kivitelben		54290	173291	69800	23940	23940



Kéménytámasztó szerkezet



Vizsgáló ajtó, Blower DOOR tömör



Termo köpenytégla a kéményrendszerhez



Megerősítő készlet

	Megrendelési szám	Egységár Ft/db	Megrendelési szám	Egységár Ft/db	Megrendelési szám	Egységár Ft/db	Méter	Megrendelési szám	Egységár Ft/db
normál	100514	92190	100213	30890	149786	54430	2 méteres	174065	38380
45 fokos elhely.	156504	105575					3 méteres	174064	48880
							4 méteres	123608	118760
							6 méteres	123609	178660

1) Tartalma: torkolati kúp, ABSOLUT kürtő- és esősapka, 24db távtartó, szivacs-szett, 3db FMR tubusos hézagkitt, adaptergyűrű, 1db 33cm-es 18cm átmérőjű profilső, építési utasítás  
 2) Különleges szigetelőprofilok összeépítést segítő nűtkokkal. Az oldalsó szigetelést oldalanként kell megrendelni, ahol szükséges van erre  
 3) Nem visszaváltható  
 4) A Termo indító elem esetén a 7 cm-es lábazatemelés is szükséges



**CLASSICO S**  
fekete

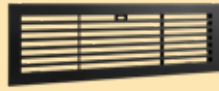

**RONDO SC**  
fekete



**GRANDE SC**  
fehér



**GRANDE SC**  
fekete

Megrendelési szám	Egységár Ft/db	Megrendelési szám	Egységár Ft/db	Megrendelési szám	Egységár Ft/db	Megrendelési szám	Egységár Ft/db
170743	55900	170760	55900	155774	55900	174108	39020



**LINEARE SC**  
fekete



**KANTO SC**  
fehér



**KANTO SC**  
fekete



**Védőburkolat konvekciós légrácshoz <sup>2)</sup>**  
fekete

Megrendelési szám	Egységár Ft/db	Megrendelési szám	Egységár Ft/db	Megrendelési szám	Egységár Ft/db	Megrendelési szám	Egységár Ft/db
149815	55900	176596	39020	176542	39020	148526	36290

1) Pótrendelés vagy szín miatti csere esetén

2) A kandallómodellnek megfelelő konvekciós légráccsal együtt lehet alkalmazni

**Combustion Control**  
tűztér vezérlés az égés szabályozásáért



Az opcionálisan rendelhető, új berendezés segítségével optimalizálásra kerül a tűztérbe jutó égési levegő mennyisége. Így minden égési fázisban biztosított az égéshez szükséges oxigén, az égés hatékonyabbá válik, és az emisszió jelentős mértékben csökken.

**Mérhető a különbség!**

Kevesebb tűzifa felhasználásával, kisebb fűtési teljesítmény mellett, jobb hatásfok és melegebb hőmérséklet érhető el a szobában. Mindezt úgy, hogy a tökéletesebb égés elérésével jóval kevesebb részecske jut a környezetbe.

A Schiedel KINGFIRE kandallók tűztér vezérlését egy app is segíti. Az applikáció segít nyomon követni az égés fázisait és jelzi, ha a hatékonyság eltér az optimálistól, figyelmeztet, mikor érdemes újra fát helyezni a parázsra továbbá statisztikát készít a helyiség hőmérsékletváltozásairól.

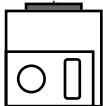

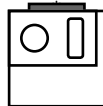
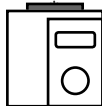
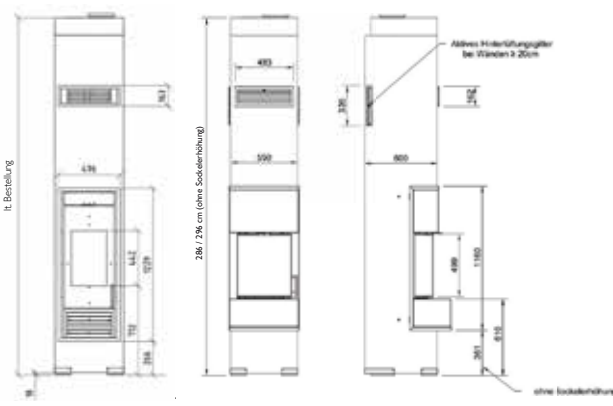
Ajánlatkérő / megrendelő elérhetőségei:	<b>Schiedel Kéménygyár Kft.</b> 8200 Veszprém, Kistó u. 12.  <b>Ügyfélszolgálat:</b> 88/576-700 megrendeles@schiedel.com														
Számlázási cím:	<input type="radio"/> Kiszállítás építési helyre <input type="radio"/> Kiszállítás építőanyag telepre														
	Hivatkozási szám:														
Szállítási cím:	Ügyművelet:														
Ezúton kérjük ajánlatukat / megrendeljük a lenti paraméterek szerint:															
<b>KÉMÉNYRENDSZER:</b>  ABS18TL kéményrendszer (kandallóblokk feletti szakasz):      m  <input type="radio"/> Moduláris építés <input type="radio"/> Emeletmagas Parat  Rostbeton kéményfej rendelését kérjük, egyeztesse vevőszolgálatunkkal.	Felső tisztítóajtó: <input type="radio"/> Igen <input type="radio"/> Nem Fém fedlap: <input type="radio"/> Igen <input type="radio"/> Nem Termo szigetelőkészlet: <input type="radio"/> Belső <input type="radio"/> Külső Megerősítő készlet: <input type="radio"/> Igen <input type="radio"/> Nem Kéménytámasztó szerkezet: <input type="radio"/> Igen <input type="radio"/> Nem Termo köpenytégla: <input type="radio"/> Igen <input type="radio"/> Nem														
<b>KINGFIRE KANDALLÓRENDSZER</b>  <table border="0"> <tr> <td><b>CLASSICO S</b></td> <td><b>LINEARE SC</b></td> <td><b>RONDO SC</b></td> <td><b>GRANDE SC</b></td> </tr> <tr> <td><input type="radio"/> fekete</td> <td><input type="radio"/> üvegajtós, fekete</td> <td><input type="radio"/> fekete</td> <td><input type="radio"/> fekete</td> </tr> <tr> <td><input type="radio"/> szürke</td> <td><input type="radio"/> lemezajtós, fekete</td> <td><input type="radio"/> szürke</td> <td></td> </tr> </table> <b>Keretméret:</b> <input type="radio"/> Rövid (0-15 mm) <input type="radio"/> Rövid (0-15 mm) <input type="radio"/> Rövid (0-15 mm) <input type="radio"/> Rövid (0-8 mm) <input type="radio"/> Közepes (15-30 mm) <input type="radio"/> Közepes (15-30 mm) <input type="radio"/> Közepes (15-30 mm) <input type="radio"/> Közepes (8-18 mm) <input type="radio"/> Hosszú (30-45 mm) <input type="radio"/> Hosszú (30-45 mm)	<b>CLASSICO S</b>	<b>LINEARE SC</b>	<b>RONDO SC</b>	<b>GRANDE SC</b>	<input type="radio"/> fekete	<input type="radio"/> üvegajtós, fekete	<input type="radio"/> fekete	<input type="radio"/> fekete	<input type="radio"/> szürke	<input type="radio"/> lemezajtós, fekete	<input type="radio"/> szürke		Építési készlet: <input type="radio"/> Igen <input type="radio"/> Nem (ABS Parat esetén) Oldalsó szigetelő lapok: <input type="radio"/> Igen <input type="radio"/> Nem Lábzatemelő (14 cm): <input type="radio"/> Igen <input type="radio"/> Nem Kandallóbetét: <input type="radio"/> Beépítve <input type="radio"/> Külön szállítva Tűztér vezérlés <input type="radio"/> Igen <input type="radio"/> Nem		
<b>CLASSICO S</b>	<b>LINEARE SC</b>	<b>RONDO SC</b>	<b>GRANDE SC</b>												
<input type="radio"/> fekete	<input type="radio"/> üvegajtós, fekete	<input type="radio"/> fekete	<input type="radio"/> fekete												
<input type="radio"/> szürke	<input type="radio"/> lemezajtós, fekete	<input type="radio"/> szürke													
<b>Kingfire betonmodul magassága:</b> <b>CLASSICO / LINEARE / RONDO</b> <input type="radio"/> 264 cm <input type="radio"/> 274 cm <input type="radio"/> 286 cm <input type="radio"/> 296 cm	<b>GRANDE</b> <input type="radio"/> 286 cm <input type="radio"/> 296 cm														
Kémény elhelyezkedése a kandallómodulon (kérjük, jelölje X-szel):															
	<input type="radio"/> 1. verzió 	<input type="radio"/> 2. verzió 	<input type="radio"/> 3. verzió 												
<input type="radio"/> 4. verzió 	*kandallóajtó elhelyezkedése (üvegajtó)														
<b>SZÁLLÍTÁS ÉS RAKODÁS RÉSZLETEI</b>	KINGFIRE betonblokk és kandalló méretei - PÉLDA - Ma=2860 mm														
Építési daru rendelkezésre áll <input type="radio"/> Igen <input type="radio"/> Nem															
Betonmodul igényelt szállítási ideje:															
Kandalló igényelt szállítási ideje: kb. ____ hónappal később															
A szállítási időt vevőszolgálatunk igazolja vissza. Min.15 munkanap.															
Egyéb fontos információk, esetleges extra tartozékigény:															
Ajánlatkérő / megrendelő aláírása:	Dátum:														

A Schiedel szabadon álló  
kandallókat Permeter Smooth Air  
kéménnyel ajánljuk

### 3 ALAPMODELL

A Schiedel időtálló, fatüzelésű kandalló magas minőségi színvonalon készülnek.

A helyiséglevegőtől független üzemelés a Schiedel Permeter Smooth Air kéménnyel egyszerűen kialakítható, mert ez a kémény az égési levegő utánpótlásáról is gondoskodik. A kandalló és a kémény egymáshoz méretezett, ezért a működés maximális hatékonyságot kínál, és tökéletesen alkalmas a jól szigetelt, modern technológiával épült házakhoz.





Schiedel Perimeter Smooth Air kéményrendszer  
Schiedel kandalló

Kandallótípus	SIRIUS 1	SIRIUS 3	SIRIUS PEDESTAL		MIMAS		SARGAS 1	SARGAS 3
Készülék magassága (m)	1,2	1,2	1,2		1,5		1,1	1,1
Készülék ára kémény nélkül (Ft)	1130000	1260000	1200000		1435000		866700	982260
Kéménytípus	PMSA 150	PMSA 150	PMSA 150		PMSA 150		PMSA 150	PMSA 150
Kémény Ø kültér/beltér (mm)	300 / 250	300 / 250	300 / 250		300 / 250		300 / 250	300 / 250
Teljes rendsz. magasság (fm)	SIRIUS 1 + PMSA 150 kémény	SIRIUS 3 + PMSA 150 kémény	SIRIUS PEDESTAL + PMSA 150 kémény	Teljes rendsz. magasság (fm)	MIMAS + PMSA 150 kémény	Teljes rendsz. magasság (fm)	SARGAS 1 + PMSA 150 kémény	SARGAS 3 + PMSA 150 kémény
5,200	2220260	2350260	2480260	5,300	2530590	5,375	2026670	2142230
5,700	2304860	2434860	2564860	5,750	2615190	5,875	2103450	2219010
6,200	2381640	2511640	2641640	6,255	2691970	6,330	2188050	2303610
6,650	2466240	2596240	2726240	6,710	2776570	6,830	2264830	2380390
7,150	2543020	2673020	2803020	7,210	2853350	7,285	2349430	2464990
7,600	2627620	2757620	2887620	7,650	2937950	7,785	2426210	2541770
8,105	2704400	2834400	2964400	8,165	3014730	8,240	2510810	2626370
8,560	2789000	2919000	3049000	8,620	3099330	8,740	2587590	2703150
9,060	2865780	2995780	3125780	9,120	3176110	9,195	2672190	2787750
9,500	2950380	3080380	3210380	9,575	3260710	9,695	2748970	2864530
10,000	3027160	3157160	3287160	10,000	3337490	10,150	2833570	2949130

**Tartozékok, felárak**

A komplett rendszer ára tartalmazza

Szabadon álló kandalló, a Perimeter Smooth Air kéményrendszer alaptartozékai (statikai megerősítés nélkül), 45fokos tetőhöz való tetőátvezető, 1 szett VERMIS átvezetőt az éghető anyagoktól való távolság kialakításához

	Egységár Ft	Egységár Ft	Egységár Ft		Egységár Ft		Egységár Ft	Egységár Ft
Erősítő külső bilincs	beltéri szakasz	12870	12870	12870	12870		12870	12870
	kültéri szakasz, normál	13520	13520	13520	13520		13520	13520
	kültéri szakasz, széles	27840	27840	27840	27840		27840	27840
Szarufás bilincs		25290	25290	25290	25290		25290	25290
Takarólemez beltérben, (szögletes)	45 fokos	21760	21760	21760	21760		21760	21760
Takarólemez (szögletes)	0 fokos	22060	22060	22060	22060		22060	22060
Takarólemez (kör alakú)	0 fokos	17220	17220	17220	17220		17220	17220
Kémény vizsgálónylásos elem	beltéri szakasz	160200	160200	160200	160200		160200	160200
	kültéri szakasz	200990	200990	200990	200990		200990	200990
Kandalló alátét	víziszta	58950	58950					
	fekete	74160	74160					
Hőtároló-gyűrűk	(csak MIMAS típushoz)	-	-	-	168000			



## SIRIUS 1



A SIRIUS 1 szabadon álló kandalló ügyfeleink egyik kedvenc típusa. Front oldali kandallóablakkal és önzáródó égéstér ajtóval rendelkezik.

Műszaki adatok SIRIUS 1		
Kandallókészülék	Szélesség	512 mm
	Mélység	392 mm
	Magasság	1218 mm
<b>Névleges teljesítmény</b>	<b>Összesen (kW)</b>	<b>5,9 kW</b>
Hatásfok		82%
Energiaosztály		A+
Súly - kandalló (kg)		164
Kandalló színe		fekete
Kandallóablak mérete (mm)		375 x 297
Tűztér mérete (mm)		340 x 390 x 250
Füstcső bekötés átmérője (mm)		150
Égési levegő csatlakozási lehetőség (mm)		100
Megrendelési szám	Megnevezés	Egységár Ft
157041 (176715)	SIRIUS 1 kandalló	1130000



## SIRIUS 3



A SIRIUS 3 háromablakos kialakításával lenyűgöző extrát ad: lehetővé teszi a tökéletes rálátást a tűzre. Önzáródó égéstér ajtóval rendelkezik.

Műszaki adatok SIRIUS 3		
Kandallókészülék	Szélesség	512 mm
	Mélység	392 mm
	Magasság	1218 mm
<b>Névleges teljesítmény</b>	<b>Összesen (kW)</b>	<b>5,9 kW</b>
Hatásfok		82%
Energiaosztály		A+
Súly - kandalló (kg)		166
Kandalló színe		fekete
Front oldali kandallóablak mérete (mm)		375 x 297
Oldalsó ablakok méretei (mm)		2 db 375 x 64
Tűztér mérete (mm)		340 x 390 x 250
Füstcső bekötés átmérője (mm)		150
Égési levegő csatlakozási lehetőség (mm)		100
Megrendelési szám	Megnevezés	Egységár Ft
157042 (176716)	SIRIUS 3 kandalló	1260000



## SIRIUS PEDESTAL



A SIRIUS Pedestal az egyablakos Sirius kandallómodell fatároló nélküli verziója. A Sirius Pedestal kandallót a szimmetrikus tűztér és matt fekete lemezborítás jellemzi. Kis helyet igényel, mégis karakteres megjelenésű.

Műszaki adatok SIRIUS PEDESTAL		
Kandallókészülék	Szélesség	526 mm
	Mélység	526 mm
	Magasság	1207 mm
<b>Névleges teljesítmény</b>	<b>Összesen (kW)</b>	<b>6 kW</b>
Hatásfok		80,8%
Energiaosztály		A+
Súly - kandalló (kg)		138
Kandalló színe		fekete
Kandallóablak mérete (mm)		320 x 420
Tűztér mérete (mm)		340 x 390 x 250
Füstcső bekötés átmérője (mm)		150
Égési levegő csatlakozási lehetőség (mm)		100
Megrendelési szám	Megnevezés	Egységár Ft
177938	SIRIUS 1.1 Pedestal kandalló	1200000



## MIMAS



A Schiedel MIMAS szabadon álló kandalló magas és kör alapterületű, amely különleges tűztér kialakítását teszi lehetővé. A kandallóablak ívelt, ezért a lángélmény is többdimenziós. Hőtárolós elemekkel is rendelhető.

Műszaki adatok MIMAS		
Kandallókészülék	Szélesség	460 mm
	Mélység	460 mm
	Magasság	1510 mm
<b>Névleges teljesítmény</b>	<b>Összesen (kW)</b>	<b>6,3 kW</b>
Hatásfok		80%
Energiaosztály		A
Súly - kandalló (kg)		150
Kandalló színe		fekete
Front oldali kandallóablak mérete (mm)		375 x 297
Tűztér mérete (mm)		280 x 420 x 373
Füstcső bekötés átmérője (mm)		150
Égési levegő csatlakozási lehetőség (mm)		100
Megrendelési szám	Megnevezés	Egységár Ft
168873	MIMAS kandalló	1435000
168912	Hőtárolós elemek (szett)	168000



## SARGAS 1



A SARGAS 1 a lényegre összpontosít: a kandallóban lobogó lángokat a nagyméretű kandallóablakon át élvezhetjük. A minimál elveket követő dizájn és az időtálló fekete szín elegáns és harmónikus összbemutatót nyújt.

Műszaki adatok SARGAS 1		
Kandallókészülék	Szélesség	502 mm
	Mélység	408 mm
	Magasság	1100 mm
<b>Névleges teljesítmény</b>	<b>Összesen (kW)</b>	<b>6,8 kW</b>
Hatásfok		81%
Energiaosztály		A+
Súly - kandalló (kg)		100
Kandalló színe		fekete
Kandallóablak mérete (mm)		390 x 330
Tűztér mérete (mm)		360 x 349 x 277
Füstcső bekötés átmérője (mm)		150
Égési levegő csatlakozási lehetőség (mm)		100
Megrendelési szám	Megnevezés	Egységár Ft
168870	SARGAS 1 kandalló	866700



## SARGAS 3



A SARGAS 3 három kandallóablaka tökéletes rálátást biztosít a tűzre. A minimál alapelveket követő megjelenése harmonikus dizájnt eredményez. Minden részlet jól átgondolt: ez a modell maximális funkcionalitást kínál.

Műszaki adatok SARGAS 3		
Kandallókészülék	Szélesség	502 mm
	Mélység	408 mm
	Magasság	1100 mm
<b>Névleges teljesítmény</b>	<b>Összesen (kW)</b>	<b>6,8 kW</b>
Hatásfok		81%
Energiaosztály		A+
Súly - kandalló (kg)		100
Kandalló színe		fekete
Front oldali kandallóablak mérete (mm)		390 x 330
Oldalsó ablakok méretei (mm)		2 db 390 x 120
Tűztér mérete (mm)		360 x 349 x 277
Füstcső bekötés átmérője (mm)		150
Égési levegő csatlakozási lehetőség (mm)		100
Megrendelési szám	Megnevezés	Egységár Ft
168871	SARGAS 3 kandalló	982260



## ÚJDONSÁG!

Megérkezett a Schiedel FORNAX  
moduláris kandalló



Megérkezett a Schiedel időtálló, fatüzelésű kandallóinak új generációja!

Moduláris, azaz a helyszínen gyorsan és egyszerűen installálható, kompakt készülék kétféle magasságra szerelhető lemezburkolattal.

A helyiséglevegőtől független üzemelés a Schiedel Perimeter Smooth Air kéménnyel egyszerűen kialakítható, mert ez a kémény az égési levegő utánpótlásáról is gondoskodik.

A Schiedel PROTEUS és a Schiedel FORNAX meglévő kéményekhez is alkalmas, amennyiben az égési levegőt is biztosítják a szereléskor.

## ÚJDONSÁG!

Megérkezett a Schiedel PROTEUS  
moduláris kandalló





Kandallótípus	FORNAX M	FORNAX L		PROTEUS M	PROTEUS L
Készülék magassága (m)	1,31	1,78		1,32	1,67
Készülék ára kémény és égésvezérlés nélkül	3130000	3240000		2670000	2800000
Kéménytípus	PMSA 150	PMSA 150		PMSA 150	PMSA 150
Kémény külső ø beltérben (mm)	250	250		250	250
Kémény külső ø kültérben (mm)	300	300		300	300
Teljes rendsz. magasság (fm)	NEXUS M + PMSA 150 kémény	NEXUS L + PMSA 150 kémény	Teljes rendsz. magasság (fm)	PROTEUS M + PMSA 150 kémény	PROTEUS L + PMSA 150 kémény
5,345	4220260	4330260	5,350	3760260	3890260
5,805	4304860	4414860	5,810	3844860	3974860
6,305	4381640	4491640	6,310	3921640	4051640
6,755	4466240	4576240	6,760	4006240	4136240
7,255	4543020	4653020	7,260	4083020	4213020
7,715	4627620	4737620	7,720	4167620	4297620
8,215	4704400	4814400	8,220	4244400	4374400
8,665	4789000	4899000	8,670	4329000	4459000
9,165	4865780	4975780	9,170	4405780	4535780
9,625	4950380	5060380	9,630	4490380	4620380
10,125	5027160	5137160	10,130	4567160	4697160

Tartozékok, felárak

A komplett rendszer ára tartalmazza:

Schiedel moduláris kandalló burkolattal, Permeter Smooth Air kéményrendszer alaptartozékai (statikai megerősítés nélkül), 45fokos tetőhöz való tetőtávtető, 1 szett VERMIS átvezető az éghető anyagoktól való távolság kialakításához

	Egységár Ft	Egységár Ft		Egységár Ft	Egységár Ft
Erősítő külső bilincs	beltéri szakasz	12870	12870	12870	12870
	kültéri szakasz, normál	13520	13520	13520	13520
	kültéri szakasz, széles	27840	27840	27840	27840
Szarufás bilincs		25290	25290	25290	25290
Takarólemez (szögletes)	45 fokos	21760	21760	21760	21760
Takarólemez (szögletes)	0 fokos	22060	22060	22060	22060
Takarólemez (kör alakú)	0 fokos	17220	17220	17220	17220
Kémény vizsgálónyelés elem	külső átmérő 250mm	160200	160200	160200	160200
	külső átmérő 300mm	200990	200990	200990	200990

## FORNAX M és FORNAX L



A Schiedel FORNAX a moduláris kialakításnak köszönhetően gyorsan telepíthető. A kandallóburkolat éghető anyagok közelében bevizsgált, és akár közvetlenül a fából készült falak mellett is elhelyezhető. Mivel sarokmodell, ezért ideális megoldás a nappaliszoba sarkában elhelyezve. Az ügyesen megtervezett sarokbeépítésnek köszönhetően két oldalról is jól látható a lángoló tűz.



Műszaki adatok NEXUS		M	L
Kandallókészülék	Szélesség	560 mm	560 mm
	Mélység	560 mm	560 mm
	Magasság	1366 mm	1779 mm
<b>Névleges teljesítmény</b>	<b>Összesen (kW)</b>	<b>6,0 kW</b>	<b>6,0 kW</b>
Hatásfok		78%	78%
Energiaosztály		A	A
Súly - kandalló (kg)		180	200
Kandalló színe		fekete	fekete
Kandallóablak mérete (mm)		530 x 450 x 15	530 x 450 x 15
Tüztér mérete (mm)		580 x 300 x 300	580 x 300 x 300
Füstcső bekötés átmérője (mm)		150	150
Égési levegő csatlakozási lehetőség (mm)		100	100
Megrendelési szám	Megnevezés	Egységár Ft	Egységár Ft
178425	Schiedel FORNAX kandalló M burkolattal	3130000	
178426	Schiedel FORNAX kandalló L burkolattal		3240000

## PROTEUS M és PROTEUS L



A Schiedel PROTEUS moduláris kandalló égéstere három különböző oldalról is látható. Ez a nyitott kialakítás tágas és lenyűgöző tűzelményt biztosít, amely teljesen új megvilágításba helyezi lakóteret. Fontos előnye, hogy nem igényel távolságot az éghető anyagoktól, ami különösen rugalmas és helytakarékos beépítést tesz lehetővé.



Műszaki adatok PROTEUS		M	L
Kandallókészülék	Szélesség	537 mm	537 mm
	Mélység	570 mm	570 mm
	Magasság	1337 mm	1687 mm
<b>Névleges teljesítmény</b>	<b>Összesen (kW)</b>	<b>7,3 kW</b>	<b>7,3 kW</b>
Hatásfok		81%	81%
Energiaosztály		A+	A+
Súly - kandalló (kg)		s180	200
Kandalló színe		fekete	fekete
Kandallóablak mérete (mm)		443 x 262 x 262	443 x 262 x 262
Tüztér mérete (mm)		450 x 220 x 220	450 x 220 x 220
Füstcső bekötés átmérője (mm)		150	150
Égési levegő csatlakozási lehetőség (mm)		100	100
Megrendelési szám	Megnevezés	Egységár Ft	Egységár Ft
178427	Schiedel PROTEUS kandalló M burkolattal	2670000	
178428	Schiedel PROTEUS kandalló L burkolattal		2800000



## Kandalló és hőszivattyú: a zseniális páros

Az új építésű, modern lakóépületek fő fűtését leggyakrabban a hőszivattyú vagy más, elektromos áramot igénylő berendezés látja el. Egy ilyen berendezés hatékony, környezetbarát és könnyen kezelhető rendszerben biztosítja a házban a fűtést. A kandalló jó kiegészítő fűtés az ilyen házakban, mert otthonos és hangulatos lesz tőle a lakótér, illetve az áramszünet esetén is megbízható. Így tökéletes párost alkot két eltérő elven működő fűtési megoldás.

### A kéményes fűtési rendszer kiegészíti a modern, hőszivattyús rendszert

A biztonság és a függetlenség fontosabbá vált a mai világban.

Az otthonunk biztonsága - a fűtést tekintve - a különböző energiaforrások okos kombinálásával érhető el.

Minden házépítést, házfelújítást tervező ügyfelünknek azt tanácsoljuk, hogy tervezzen-építsen be kéményt és kandallót is, és ne csak az elektromos áramra hagyatkozzon. A kombinált fűtési rendszerrel hozzájárulhatunk az egész elektromos hálózat stabilitásához is.

A kandallóba begyűjtva, egy hideg, téli napon egyszerűen megemelhető a lakás belső hőmérséklete, ami tehermentesíti a hőszivattyút, éves szinten javítva a berendezés hatásfokát.

Az elektromos energiaellátás zavaraitól független fűtési rendszer azért is előnyös, mert értékesebbé teszi magát a lakóingatlant is.

### Klasszikus és modern: a Schiedel kandallórendszer

Az okos eszközök mindennapjaink részévé váltak. A digitálisan vezérelt jelenünk és jövőnk azonban nem zárja ki a jól bevált, klasszikus dolgokat. A Schiedel kandallók klasszikus, hasábfűtélésűek, de a gondos fejlesztésnek köszönhetően energiahatékonyak és kiválóan integrálhatóak a modern lakóházakba.

A Schiedel kandallórendszer, azaz a kandalló és a kémény együtt minősített egysége - tökéletes és innovatív megoldás! A lakótér levegőjétől független működés, kiemelkedő fűtési teljesítmény és letisztult, időtálló dizájn jellemzi. Szabadon álló, beépített vagy moduláris megoldások:

**Kémény, kandalló: SCHIEDEL !**

A Schiedel innovatív kandalló- és kéményrendszereiről többet megtudhat szaktanácsadónktól vagy honlapunkról.

A Schiedel Európa vezető kéményrendszer gyártójaként közel 80 éves tapasztalattal, tartós és igényes komplett rendszerekkel, intelligens szerelési megoldásokkal és ügyfélre szabott szolgáltatásokkal áll rendelkezésre.



[www.schiedel.hu](http://www.schiedel.hu)



## SCHIEDEL ABSOLUT ELŐNYÖK

- ⊕ Az univerzális W3G-energiatakarékos ABSOLUT kémények szilárd, folyékony vagy gáz halmazállapotú tüzelőanyaghoz egyaránt alkalmasak, bármilyen tüzelőberendezéshez illeszthetők.
- ⊕ Gyors beszerelés és alacsony kivitelezési költség: kész kéményláb, szigeteléssel együtt előregyártott köpenytégla és hosszú kerámia csövek
- ⊕ Építés- és áramlástechnikai szempontból optimális kiképzés
- ⊕ Hőszigetelt termo-légkürtő segítségével biztosítható a lakótértől független módon a fűtéshez szükséges égési levegő
- ⊕ A szellőzőkürtő könnyen ellenőrizhető és kiegészítő szerelőaknaként is használható
- ⊕ Energiahatékony kiegészítő elemekkel rendelhető, amelyekkel a passzívházakba is beépíthető
- ⊕ 30 év teljes körű garancia

<p><b>MINDEN TŰZELŐ-ANYAGHOZ</b></p>	<p>BÁRMELY TŰZELŐBERENDEZÉSHEZ</p>	<p><b>W3G</b></p>	<p>EXTRA HOSSZÚ CSÖVEK A GYORS ÉPÍTÉSÉRT</p>
<p><b>LAS</b></p> <p>ÉGÉSI LEVEGŐT BIZTOSÍTÓ</p>	<p>PASSÍVHÁZAKBA IS BEÉPÍTHETŐ</p>	<p>HŐHÍDMENTES</p>	<p>SAROKFURATOK A STATIKAI MEGERŐSÍTÉSHEZ</p>



## REJTETT AJTÓS KÉMÉNYLÁB

A letisztult formák világa ihlette az ABSOLUT kéményláb rejtett ajtós verzióját. A modern, pince vagy kazánház nélküli otthonokban sem kell lemondani a tűz látványáról! Az oly sokszor szemet zavaró kéményajtó és kéménylábazat ezzel az új megoldással diszkréten belesimul a falba. Az okos részletek pedig lehetővé teszik a szakemberek (pl.: a kéményseprő) kéményhez való hozzáférését.

Szép és intelligens: ez a Schiedel ABSOLUT Design kéményláb!



## A KÉMÉNYSZAKÉRTŐ TIPPJE

egykürtös

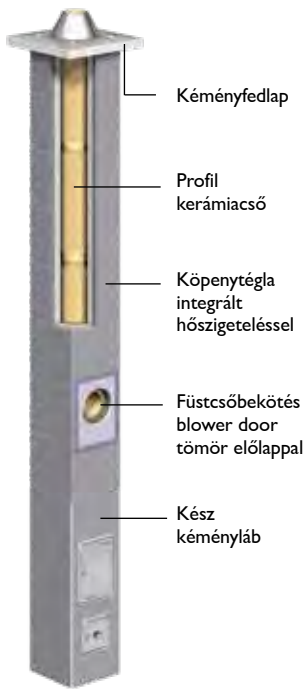

Kéményfedlap

Profil  
kerámiacső

Köpenytégla  
integrált  
hőszigeteléssel

Füstcsőbekötés  
blower door  
tömör előlappal

Kész  
kéményláb

Átmérő	14	16	18	20	25
Típus	ABS 14	ABS 16	ABS 18	ABS 20	ABS 25
Külső méret	36/36	36/36	36/36	38/38	48/48
Egység súly kg/m	71	73	74	80	130
Kéménymagasság					
5,00 m	733100	695100	733700	813130	1359220
5,33 m	747580	709580	748180	827800	1420120
5,67 m	757780	719780	758380	838190	1446820
6,00 m	767980	729980	768580	848580	1503440
6,33 m	816680	783050	825240	913650	1530140
6,67 m	826880	793250	835440	924040	1556840
7,00 m	837080	803450	845640	934430	1613460
7,33 m	847280	813650	855840	944820	1670080
7,67 m	895980	866720	912500	1009890	1696780
8,00 m	906180	876920	922700	1020280	1753400
8,33 m	916380	887120	932900	1030670	1780100
8,67 m	926580	897320	943100	1041060	1836720
9,00 m	975280	950390	999760	1106130	1863420
9,33 m	989760	964870	1014240	1120800	1924320
9,67 m	999960	975070	1024440	1131190	1951020
10,00 m	1010160	985270	1034640	1141580	2007640
10,33 m	1058860	1038340	1091300	1206650	2034340
10,67 m	1069060	1048540	1101500	1217040	2090960
11,00 m	1079260	1058740	1111700	1227430	2147580
11,33 m	1089460	1068940	1121900	1237820	2174280

Tartozékok

A komplett kémény  
ára tartalmazza:

kész kéményláb, kéményláb csomag, 90fokos füstcső-csatlakozó csomag, fedlap, köpenytégla integrált habbeton szigeteléssel, profil kerámiacső, ragasztóhabarcs, tubusos hézagkitt



Rejtett ajtós  
kéményláb felár



45 fokos csatlakozó  
(felár)



Lábazati indító elem



Termo köpenytégla



Felső tisztítóajtó  
(felár)



Esővédő fém fedlaphoz



Termo szigetelő készlet  
belső, külső



Steckadapter (zárt  
égésterű kazánhoz)

Rotempo felár, P1-es  
nyomásosztályhoz

hozzáadandó	27100	27100	27100	31500	
hozzáadandó	22870	22970	26420	28530	66130
	43500	43500	43500	43500	59790
	54430	54430	54430	54430	70280
hozzáadandó	71650	78600	87010	86280	156080
	34940	34940	34940	37330	42760
külső	47460	47460	47460	47460	47460
belső	47460	47460	47460	47460	47460
külső	48940				
belső	46430				
	37400				

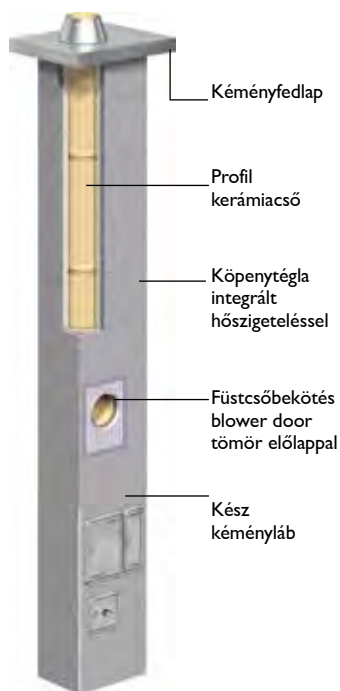
Egykürtős  
szellőzőkürtővel

## Tartozékok

-  Rejtett ajtós kéményláb felár
-  45 fokos csatlakozó (felár)
-  Lábazati indító elem
-  Termo köpenytégla
-  Felső tisztítóajtó (felár)
-  Esővédő fém fedlaphoz
-  Termo szigetelő készlet belső, külső
-  Steckadapter (zárt égésterű kazánhoz)
- Rotempo felár, P1-es nyomásosztályhoz

Átmérő	14TL	16TL	18TL	20TL	25TL
Típus	ABS 14TL	ABS 16TL	ABS 18TL	ABS 20TL	ABS 25TL
Külső méret	36/50	36/50	36/50	38/54	48/62
Egységsúly kg/fm	97	99	100	112	159
Kéménymagasság					
5,00 m	834080	796080	834680	922140	1525820
5,33 m	853570	815570	854170	942020	1591730
5,67 m	868780	830780	869380	957620	1623440
6,00 m	883990	845990	884590	973220	1685070
6,33 m	937700	904070	946260	1043500	1716780
6,67 m	952910	919280	961470	1059100	1748490
7,00 m	968120	934490	976680	1074700	1810120
7,33 m	983330	949700	991890	1090300	1871750
7,67 m	1037040	1007780	1053560	1160580	1903460
8,00 m	1052250	1022990	1068770	1176180	1965090
8,33 m	1067460	1038200	1083980	1191780	1996800
8,67 m	1082670	1053410	1099190	1207380	2058430
9,00 m	1136380	1111490	1160860	1277660	2090140
9,33 m	1155870	1130980	1180350	1297540	2156050
9,67 m	1171080	1146190	1195560	1313140	2187760
10,00 m	1186290	1161400	1210770	1328740	2249390
10,33 m	1240000	1219480	1272440	1399020	2281100
10,67 m	1255210	1234690	1287650	1414620	2342730
11,00 m	1270420	1249900	1302860	1430220	2404360
11,33 m	1285630	1265110	1318070	1445820	2436070

A komplett kémény  
ára tartalmazza:

kész kéményláb, kéményláb csomag, 90fokos füstcső-csatlakozó csomag, fedlap, köpenytégla integrált habbeton szigeteléssel, profil kerámia cső, ragasztóhabarcs, tubusos hézagkitt

hozzáadandó	32620	32620	32620	38000	
hozzáadandó	22870	22970	26420	28530	66130
	43500	43500	43500	43500	59790
	54430	54430	54430	54430	70280
hozzáadandó	71650	78600	87010	86280	156080
	34940	34940	34940	37330	42760
külső	47460	47460	47460	47460	47460
belső	47460	47460	47460	47460	47460
külső	48940				
belső	43750				
	37400				

Kétkürtős kombinált

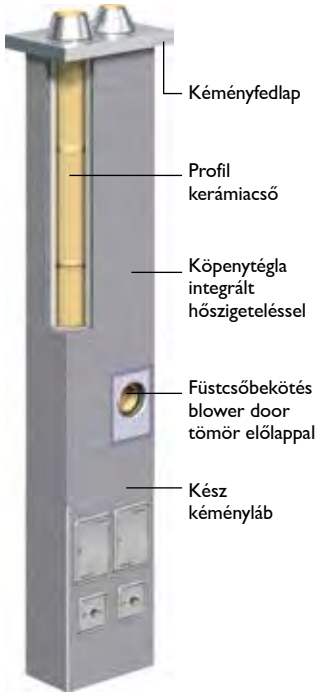

Átmérő	16-14	18-14	18-16	18-18	20-14	20-18
Típus	ABS 1614	ABS 1814	ABS 1816	ABS 1818	ABS 2014	ABS 2018
Külső méret	36/65	36/65	36/65	36/65	38/71	38/71
Egységsúly kg/fm	124	125	127	127	140	155
Kéménymagasság						
5,00 m	1397130	1435730	1376170	1414770	1513530	1514130
5,33 m	1417670	1456270	1396710	1435310	1534070	1534670
5,66 m	1438210	1476810	1417250	1455850	1554610	1559490
6,00 m	1458750	1497350	1437790	1476390	1575150	1580030
6,33 m	1560660	1602850	1547660	1589850	1688870	1701710
6,66 m	1585480	1627670	1572480	1614670	1713690	1722250
7,00 m	1606020	1648210	1593020	1635210	1734230	1742790
7,33 m	1626560	1668750	1613560	1655750	1754770	1763330
7,66 m	1728470	1774250	1723430	1769210	1868490	1889290
8,00 m	1749010	1794790	1743970	1789750	1889030	1909830
8,33 m	1773830	1819610	1768790	1814570	1913850	1930370
8,66 m	1801870	1847650	1796830	1842610	1941890	1958410
9,00 m	1903780	1953150	1906700	1956070	2055610	2080090
9,33 m	1924320	1973690	1927240	1976610	2076150	2104910
9,66 m	1944860	1994230	1947780	1997150	2096690	2125450
10,00 m	1965400	2014770	1968320	2017690	2117230	2145990
10,33 m	2071590	2124550	2082470	2135430	2235230	2267670
10,66 m	2092130	2145090	2103010	2155970	2255770	2292490
11,00 m	2112670	2165630	2123550	2176510	2276310	2313030
11,33 m	2133210	2186170	2144090	2197050	2296850	2333570

Tartozékok

A komplett kémény ára tartalmazza:

kész kéményláb, kéményláb csomag, 90fokos füstcső-csatlakozó csomag, fedlap, köpenytégla integrált habbeton szigeteléssel, profil kerámiaacső, ragasztóhabarcs, tubusos hézagkitt

- 45 fokos csatlakozó (felár)
- Lábazati indító elem
- Termo köpenytégla
- Felső tisztítóajtó (felár)
- Esővédő fém fedlaphoz
- Termo szigetelő készlet
- Steckadapter (zárt égésterű gázkazánhoz)
- Rotempo felár, P1 nyomásosztályhoz

kisebb			22970	26420		26420
nagyobb	22970	26420	26420	26420	28530	28530
	66840	66840	66840	66840	58400	58400
	75090	75090	75090	75090	75090	75090
kisebb	71650	71650	78600	87010	71650	87010
nagyobb	78600	87010	87010	87010	156080	156080
kisebb	34940	34940	34940	34940	34940	34940
nagyobb	34940	34940	34940	34940	37330	37330
külső	47460	47460	47460	47460	47460	47460
belső	47460	47460	47460	47460	47460	47460
külső	48940	48940			48940	
belső	43750	43750			43750	
	37400	37400			37400	

## Kétkürtös kombinált, szellőzőkürtővel

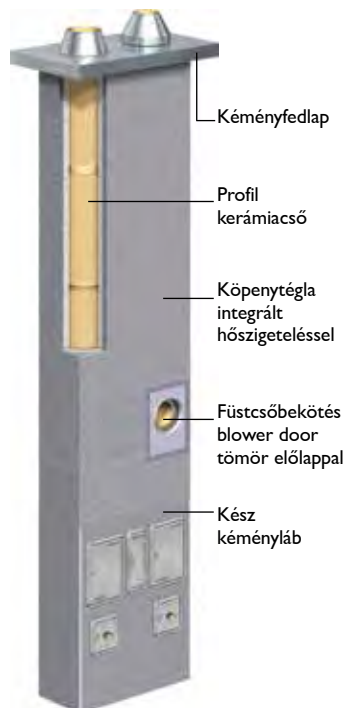

Átmérő	16-TL-14	18-TL-14	18-TL-16	18-TL-18	20-TL-14	20-TL-18
Típus	ABS 16TL14	ABS 18TL14	ABS 18TL16	ABS 18TL18	ABS 20TL14	ABS 20TL20
Külső méret	36/83	36/83	36/83	36/83	38/88	38/88
kg/fm	162	163	165	165	179	188
Kéménymagasság						
5,00 m	1357460	1418220	1454030	1492630	1500950	1618480
5,33 m	1382810	1443570	1479380	1517980	1526300	1643830
5,66 m	1408160	1468920	1504730	1543330	1551650	1673460
6,00 m	1433510	1494270	1530080	1568680	1577000	1698810
6,33 m	1540230	1604580	1644760	1686950	1695530	1825300
6,66 m	1569860	1634210	1674390	1716580	1725160	1850650
7,00 m	1602710	1667060	1707240	1749430	1758010	1876000
7,33 m	1628060	1692410	1732590	1774780	1783360	1901350
7,66 m	1734780	1802720	1847270	1893050	1901890	2032120
8,00 m	1760130	1828070	1872620	1918400	1927240	2057470
8,33 m	1789760	1857700	1902250	1948030	1956870	2082820
8,66 m	1815110	1883050	1927600	1973380	1982220	2115670
9,00 m	1921830	1993360	2042280	2091650	2100750	2242160
9,33 m	1947180	2018710	2067630	2117000	2126100	2271790
9,66 m	1972530	2044060	2092980	2142350	2151450	2297140
10,00 m	1997880	2069410	2118330	2167700	2176800	2322490
10,33 m	2108880	2184000	2237290	2290250	2299610	2448980
10,66 m	2134230	2209350	2262640	2315600	2324960	2478610
11,00 m	2159580	2234700	2287990	2340950	2350310	2503960
11,33 m	2184930	2260050	2313340	2366300	2375660	2529310

## Tartozékok

A komplett kémény ára kész kéményláb, kéményláb csomag, 90fokos füstcső-csatlakozó csomag, fedlap, köpenytégla integrált habbeton szigeteléssel, profil kerámiaacsó, ragasztóhabarcs, tubusos hézagkitt

- 45 fokos csatlakozó (felár)
- Lábzati indító elem
- Termo köpenytégla
- Felső tisztítóajtó (felár)
- Esővédő fém fedlaphoz
- Termo szigetelő készlet
- Steckadapter (zárt égésterű gázkánához)
- Rotempo felár, P1 nyomásosztályhoz

	16-TL-14	18-TL-14	18-TL-16	18-TL-18	20-TL-14	20-TL-18
kisebb			22970	26420		26420
nagyobb	22970	26420	26420	26420	28530	28530
	66840	66840	66840	66840	61160	61160
kisebb	71650	71650	78600	87010	71650	87010
nagyobb	78600	87010	87010	87010	156080	156080
kisebb	34940	34940	34940	34940	34940	34940
nagyobb	34940	34940	34940	34940	37330	37330
külső	47460	47460	47460	47460	47460	47460
belső	47460	47460	47460	47460	47460	47460
külső	48940	48940			48940	
belső	43750	43750			43750	
	37400	37400			37400	

### Schiedel ABSOLUT kéményrendszer elemárak Egykürtös és egykürtös termo-légkürtővel



Egykürtös

Köpenytégla (0,33 m) 3 db=1 fm

Termo köpenytégla (0,33 m)

Profil kerámiacső  
(14-20 átmérőknél L=1,33 m,  
25 átmérőnél L=0,66 m)

Átmérő (cm)	Típus	Külső méret cm/cm	Egység súly kg/fm	Egységár Ft/fm	Megrendelési szám	Egység súly kg/db	Egységár Ft/db	Megrendelési szám	Egységár Ft/db	Megrendelési szám	Egységár Ft/db
12	ABS12	36/36	71	59480	100023		10200	149783	54430	100037	38500
14	ABS14	36/36	71	59480	100023		10200	149783	54430	100038	38500
16	ABS16	36/36	73	62760	100023		10200	149783	54430	100039	42870
18	ABS18	36/36	74	65450	100023		10200	149783	54430	100040	46460
20	ABS20	38/38	80	72180	100027		10390	149784	54430	100041	54680
25	ABS25	48/48	130	102540	100031		26700	149785	70280	100047	29920



Egykürtös szellőzőkürtővel

Köpenytégla (0,33 m) 3 db=1 fm

Termo köpenytégla (0,33 m)

Profil kerámiacső  
(14-20 átmérőknél L=1,33 m,  
25 átmérőnél L=0,66 m)

Átmérő (cm)	Típus	Külső méret cm/cm	Szellőzőkürtő méret cm/cm	Egység súly kg/fm	Egységár Ft/fm	Megrendelési szám	Egység súly kg/db	Egységár Ft/db	Megrendelési szám	Egységár Ft/db	Megrendelési szám	Egységár Ft/db
12-L	ABS12TL	36/50	10/23	97	74510	100024		15210	149786	54430	100037	38500
14-L	ABS14TL	36/50	10/23	97	74510	100024		15210	149786	54430	100038	38500
16-L	ABS16TL	36/50	10/23	99	77790	100024		15210	149786	54430	100039	42870
18-L	ABS18TL	36/50	10/23	100	80480	100024		15210	149786	54430	100040	46460
20-L	ABS20TL	38/54	11/25	112	87810	100028		15600	149787	54430	100041	54680
25-L	ABS25TL	48/62	10,5/35	159	117570	100032		31710	149788	70280	100047	29920



Alapcsomag\*

Lábazati indító betonlap\*

Szellőzőkürtő vizsgálójárat\*

Ragasztóhabarcs Absolut köpenytéglához

Átmérő (cm)	Megrendelési szám	Egységár Ft/db		Megrendelési szám	Egységár Ft/db	Megrendelési szám	Egységár Ft/db	Megrendelési szám	Egységár Ft/db
12	100122	75440	14-18	100000	15270	100213	30890	100203	7500
14	100123	75440	20	100004	15270				
16	100124	75440	14TL-18L	100001	12440				
18	100125	107260	20 TL	100005	15270				
20	100126	107260	25	100081	15270				
25	100127	349910	25 TL	100008	24330				

\* Kész kéménylábás indítás esetén **nem** kell rendelni.



Kéményláb



Rejtett ajtós kéményláb



Kéménylábcsoomag

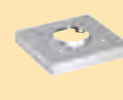

Füstcső-csatlakozó csomag 90fokos

Felső tisztítóajtó csatlakozó csomag <sup>1)</sup>

Fém fedlap hőszigetelt fejkialakításhoz (nemesacél) rögzítő készlettel



Rostbeton kész kéményfej

Átmérő (cm)	Megrendelési szám	Egységsúly kg/db	Egységár Ft/db	Megrendelési szám	Egységár Ft/db	Megrendelési szám	Egységár Ft/db	Megrendelési szám	Egységár Ft/db	Megrendelési szám	Egységár Ft/db	Megrendelési szám	Egységár Ft/db	Megrendelési szám	Egységár Ft/db
12	143802	104	180820	149652	207920	100112	64520	100050	85720	100061	110150	102251	44450	108552	374100
14	143802	104	180820	149652	207920	100113	64520	100051	85720	100062	110150	102251	44450	108552	374100
16	143802	104	180820	149652	207920	100114	70430	100052	102510	100166	121470	102251	44450	108552	374100
18	143802	104	180820	149652	207920	100115	86290	100053	114480	100167	133470	102251	44450	108552	374100
20	143804	120	209950	149654	241450	100116	99950	100054	122930	100168	140960	102253	48740		
25	102062	165	449120					100055	123650	100169	186000	102976	108220		



Kéményláb

Rejtett ajtós kéményláb

Kéménylábcsoomag

Füstcső-csatlakozó csomag 90fokos

Felső tisztítóajtó csatlakozó csomag <sup>1)</sup>

Fém fedlap hőszigetelt fejkialakításhoz (nemesacél)

Rostbeton kész kéményfej

Átmérő (cm)	Megrendelési szám	Egységsúly kg/db	Egységár Ft/db	Megrendelési szám	Egységár Ft/db	Megrendelési szám	Egységár Ft/db	Megrendelési szám	Egységár Ft/db	Megrendelési szám	Egységár Ft/db	Megrendelési szám	Egységár Ft/db	Megrendelési szám	Egységár Ft/db
12-L	143803	126	217400	149653	250020	100112	64520	100050	85720	100061	110150	102281	48740	144050	408870
14-L	143803	126	217400	149653	250020	100113	64520	100051	85720	100062	110150	102281	48740	144050	408870
16-L	143803	126	217400	149653	250020	100114	70430	100052	102510	100166	121470	102281	48740	144050	408870
18-L	143803	126	217400	149653	250020	100115	86290	100053	114480	100167	133470	102281	48740	144050	408870
20-L	143805	131	253410	149655	291410	100116	99950	100054	122930	100168	140960	102283	48740		
25-L								100055	123650	100169	186000	102286	97240		



LAS-csatlakozó, hosszanti oldal



LAS-csatlakozó, rövid oldal



Kéménytámasztó szerkezet



Esovédő sapka torkolati kúphoz



Esovédő sapka fém fedlaphoz



Megerősítő készlet



Füstcsőcsatlakozó szett 45fokos

Átmérő (cm)	Megrendelési szám	Egységár Ft/db	Átmérő (cm)	Megrendelési szám	Egységár Ft/db	Megrendelési szám	Egységár Ft/db	Átmérő (cm)	Megrendelési szám	Egységár Ft/db	Átmérő (cm)	Megrendelési szám	Egységár Ft/db	Méter	Megrendelési szám	Egységár Ft/db	Átmérő (cm)	Megrendelési szám	Egységár Ft/db
12-20	100206	88120	12-18	100208	88120	100514	92190	12			12	177047	34940	2 m	174065	38380	12	-	
25	100207	127720	20	100209	88120			14	133788	27710	14	177047	34940	3 m	174064	48880	14	100056	108590
			25	100210	88120			16	133790	28840	16	177047	34940	4 m	123608	118760	16	100057	125480
								18	133791	32770	18	177047	34940	6 m	123609	178660	18	100058	140900
								20	133792	35640	20	177048	37330				20	100059	151460
								25	133794	38320	25	100236	42760				25	100060	189780

1) 12 és 14 átmérőknél gumis ajtóval, 16-os átmérőtől samottlapos ajtóval

### Schiedel ABSOLUT kéményrendszer elemárak

Kétkürtös kombinált és kétkürtös kombinált termo-légkürtővel



Kétkürtös kombinált



Profil kerámiaacso (14-20 átmérőknél L=1,33 m)

Átmérő (cm)	Típus	Külső méret cm/cm	Egységsúly kg/fm	Egységár Ft/fm	Megrendelési szám	Egységsúly kg/db	Egységár Ft/db	Megrendelési szám	Egységár Ft/db	Megrendelési szám	Egységár Ft/pár	
16-14	ABS1614	36/65	125	122650	100025		20540	149789	75090	16	100039	42870
										14	100038	38500
18-14	ABS1814	36/65	125	125340	100025		20540	149789	75090	18	100040	46460
										14	100038	38500
18-16	ABS1816	36/65	127	128620	100025		20540	149789	75090	18	100040	46460
										16	100039	42870
20-14	ABS2014	38/71	140	131510	100029		20540	149790	75090	20	100041	54680
										14	100038	38500
20-16	ABS2016	38/71	140	134790	100029		20540	149790	75090	20	100041	54680
										16	100039	42870
20-18	ABS2018	38/71	142	137480	100029		20540	149790	75090	20	100041	54680
										18	100040	46460



Kétkürtös kombinált, szellőzőkürtővel

Köpenytégla (0,33 m) 3 db=1 fm

Termo köpenytégla (0,33 m)

Profil kerámiaacso (14-20 átmérőknél L=1,33 m)

Átmérő (cm)	Típus	Külső méret cm/cm	Szellőzőkürtő méret cm/cm	Egységsúly kg/fm	Egységár Ft/fm	Megrendelési szám	Egységsúly kg/db	Egységár Ft/db	Megrendelési szám	Egységár Ft/db	Megrendelési szám	Egységár Ft/pár	
16-L-14	ABS16TL14	36/83	13/20	162	137080	100026		25350	149791	75090	16	100039	42870
											14	100038	38500
18-L-14	ABS18TL14	36/83	13/20	163	139770	100026		25350	149791	75090	18	100040	46460
											14	100038	38500
18-L-16	ABS18TL16	36/83	13/20	165	143050	100026		25350	149791	75090	18	100040	46460
											16	100039	42870
20-L-14	ABS20TL14	38/88	14/22	179	145940	100030		25350	149792	75090	20	100041	54680
											14	100038	38500
20-L-16	ABS20TL16	38/88	14/22	180	149220	100030		25350	149792	75090	20	100041	54680
											16	100039	42870
20-L-18	ABS20TL18	38/88	14/22	182	151910	100030		25350	149792	75090	20	100041	54680
											18	100040	46460



Alapcsomag\*



Lábazati indító betonlap\*



Szellőzőkürtő vizsgálóajtó\*



Ragasztóhabarcs Absolut köpenytéglaához

Átmérő (cm)	Megrendelési szám	Egységár Ft/db	Átmérő (cm)	Megrendelési szám	Egységár Ft/db	Megrendelési szám	Egységár Ft/db	Megrendelési szám	Egységár Ft/db
			16-14	100002	15270	100213	30890	100203	7500
14	100123	75440	18-14, 18-16	100002	15270				
16	100124	75440	20-14	100006	23400				
18	100125	107260	16-L-14	100003	16980				
20	100126	107260	18-L-14, 18-L-16	100003	16980				
			20-L-14	100007	23400				
			20-L-16, 20-L-18	100007	23400				

\* Kész kéménylábás indítás esetén **nem** kell rendelni.



Kéményláb



Kéménylábcsomag

Füstcső-csatlakozó csomag  
90fokosFelső tisztítóajtó csatlakozó  
csomag <sup>1)</sup>Fém fedlap hőszigetelt  
fejkialakításhoz (nemesacél)  
rögzítő készlettel

Átmérő (cm)	Megrendelési szám	Egység súly kg/db	Egységár Ft/db	Átmérő (cm)	Megrendelési szám	Egységár Ft/db	Megrendelési szám	Egységár Ft/db	Megrendelési szám	Egységár Ft/db	Megrendelési szám	Egységár Ft/db
16-14	143806	177	361570	16	100114	70430	100052	102510	100166	121470	102252	44450
				14	100113	64520	100051	85720	100062	110150		
18-14	143806	177	361570	18	100115	86290	100053	114480	100167	133470	102252	44450
				14	100113	64520	100051	85720	100062	110150		
18-16	143806	177	361570	18	100115	86290	100053	114480	100167	133470	102252	44450
				16	100114	70430	100052	102510	100166	121470		
20-14	143807	198	390670	20	100116	99950	100054	122930	100168	140960	102254	48740
				14	100113	64520	100051	85720	100062	110150		
20-16	143807	198	390670	20	100116	99950	100054	122930	100168	140960	102254	48740
				16	100114	70430	100052	102510	100166	121470		
20-18	143807	198	390670	20	100116	99950	100054	122930	100168	140960	102254	48740
				18	100115	86290	100053	114480	100167	133470		

Kéményláb

Kéménylábcsomag

Füstcső-csatlakozó csomag  
90fokosFelső tisztítóajtó csatlakozó  
csomag <sup>1)</sup>Fém fedlap hőszigetelt  
fejkialakításhoz (nemesacél)  
rögzítő készlettel

Átmérő (cm)	Megrendelési szám	Egység súly kg/db	Egységár Ft/db	Átmérő (cm)	Megrendelési szám	Egységár Ft/db	Megrendelési szám	Egységár Ft/db	Megrendelési szám	Egységár Ft/db	Megrendelési szám	Egységár Ft/db
16-L-14	143808	208	398160	16	100114	70430	100052	102510	100166	121470	102282	65340
				14	100113	64520	100051	85720	100062	110150		
18-L-14	143808	208	398160	18	100115	86290	100053	114480	100167	133470	102282	65340
				14	100113	64520	100051	85720	100062	110150		
18-L-16	143808	208	398160	18	100115	86290	100053	114480	100167	133470	102282	65340
				16	100114	70430	100052	102510	100166	121470		
20-L-14	143809	236	434120	20	100116	99950	100054	122930	100168	140960	102284	65340
				14	100113	64520	100051	85720	100062	110150		
20-L-16	143809	236	434120	20	100116	99950	100054	122930	100168	140960	102284	65340
				16	100114	70430	100052	102510	100166	121470		
20-L-18	143809	236	434120	20	100116	99950	100054	122930	100168	140960	102284	65340
				18	100115	86290	100053	114480	100167	133470		

LAS-csatlakozó,  
hosszanti oldalLAS-csatlakozó, rövid  
oldalKéménytámasztó  
szerkezetEsővédő sapka torkolai  
kúphozEsővédő sapka fém  
fedlaphoz

Megerősítő készlet

Füstcsőcsatlakozó szett  
45fokos

Átmérő (cm)	Megrendelési szám	Egységár Ft/db	Átmérő (cm)	Megrendelési szám	Egységár Ft/db	Megrendelési szám	Egységár Ft/db	Átmérő (cm)	Megrendelési szám	Egységár Ft/db	Megrendelési szám	Egységár Ft/db	Méter	Megrendelési szám	Egységár Ft/db	Átmérő (cm)	Megrendelési szám	Egységár Ft/db
14-20	100206	88120	14-18	100208	88120	100514	92190	14	133788	27710	177047	34940	2 m	174065	38380	14	100056	108590
			20	100209	88120			16	133790	28840	177047	34940	3 m	174064	48880	16	100057	125480
								18	133791	32770	177047	34940	4 m	123608	118760	18	100058	140900
								20	133792	35640	177048	37330	6 m	123609	178660	20	100059	151460

1) 14 átmérőnél gumis ajtóval, 16-os átmérőtől samottlapos ajtóval

### Schiedel ABSOLUT kéményrendszer elemárak Kétkürtös és kétkürtös termo-légkürtővel



Egykürtös



Köpenytégla (0,33 m) 3 db=1 fm



Termo köpenytégla (0,33 m)



Profil kerámia cső  
(14-20 átmérőknél L=1,33 m)

Átmérő (cm)	Típus	Külső méret cm/cm	Egységsúly kg/fm	Egységár Ft/fm	Megrendelési szám	Egységsúly kg/db	Egységár Ft/db	Megrendelési szám	Egységár Ft/db	Megrendelési szám	Egységár Ft/pár
14-14	ABS1414	36/65	122	119370	100025		20540	149789	75090	100038	38500
16-16	ABS1616	36/65	125	125930	100025		20540	149789	75090	100039	42870
18-18	ABS1818	36/65	127	131310	100025		20540	149789	75090	100040	46460
20-20	ABS2020	38/71	155	158100	100082		25360	149793	124220	100041	54680



Kétkürtös, szellőzőkürtővel

Köpenytégla (0,33 m) 3 db=1 fm

Termo köpenytégla (0,33 m)

Profil kerámia cső (14-20 átmérőknél L=1,33 m)

Átmérő (cm)	Típus	Külső méret cm/cm	Szellőzőkürtő méret cm/cm	Egységsúly kg/fm	Egységár Ft/fm	Megrendelési szám	Egységsúly kg/db	Egységár Ft/db	Megrendelési szám	Egységár Ft/db	Megrendelési szám	Egységár Ft/pár
14-L-14	ABS14TL14	36/83	13/20	160	133800	100026		25350	149791	75090	100038	38500
16-L-16	ABS16TL16	36/83	13/20	163	140360	100026		25350	149791	75090	100039	42870
18-L-18	ABS18TL18	36/83	13/20	165	145740	100026		25350	149791	75090	100040	46460
20-L-20	ABS20TL20	38/88	14/22	188	158100	100083		25360	149794	167260	100041	54680



Alapsomag\*



Lábazati indító betonlap\*



Szellőzőkürtő vizsgálójátó\*



Ragasztóhabarcs Absolut köpenytéglához

Átmérő (cm)	Megrendelési szám	Egységár Ft/db	Átmérő (cm)	Megrendelési szám	Egységár Ft/db	Megrendelési szám	Egységár Ft/db	Megrendelési szám	Egységár Ft/db
14	100123	75440	14-14, 16-16, 18-18	100002	15270	100213	30890	100203	7500
16	100124	75440	20-20	100006	23400				
18	100125	107260	14-L-14	100003	16980				
20	100126	107260	16-L-16, 18-L-18	100003	16980				
20	100126	101090	20-L-20	100007	23400				
25	100127	329810	20-L-14	100007	23400				
			20-L-16, 20-L-18	100007	23400				

\* Kész kéménylábas indítás esetén **nem** kell rendelni.



Kéményláb



Kéménylábcsomag



Füstcső-csatlakozó csomag 90fokos



Felső tisztítóajtó csatlakozó csomag <sup>1)</sup>

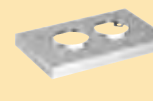

Fém fedlap hőszigetelt fejkialakításhoz (nemesacél) rögzítő készlettel



Rostbeton kész kéményfej

Átmérő (cm)	Megrendelési szám	Egység súly kg/db	Egység ár Ft/db	Megrendelési szám	Egység ár Ft/db	Megrendelési szám	Egység ár Ft/db	Megrendelési szám	Egység ár Ft/db	Megrendelési szám	Egység ár Ft/db	Megrendelési szám	Egység ár Ft/db
14-14	143806	177	361570	100113	64520	100051	85720	100062	110150	102252	44450	108553	430170
16-16	143806	177	361570	100114	70430	100052	102510	100166	121470	102252	44450	108553	430170
18-18	143806	177	361570	100115	86290	100053	114480	100167	133470	102252	44450	108553	430170
20-20	143807	198	390670	100116	99950	100054	122930	100168	140960	102254	48740		kérje ajánlatunkat

Kéményláb

Kéménylábcsomag

Füstcső-csatlakozó csomag 90fokos

Felső tisztítóajtó csatlakozó csomag <sup>1)</sup>

Fém fedlap hőszigetelt fejkialakításhoz (nemesacél) rögzítő készlettel

Rostbeton kész kéményfej

Átmérő (cm)	Megrendelési szám	Egység súly kg/db	Egység ár Ft/db	Megrendelési szám	Egység ár Ft/db	Megrendelési szám	Egység ár Ft/db	Megrendelési szám	Egység ár Ft/db	Megrendelési szám	Egység ár Ft/db	Megrendelési szám	Egység ár Ft/db
14-L-14	143808	208	398160	100113	64520	100051	85720	100062	110150	102282	65340		kérje ajánlatunkat
16-L-16	143808	208	398160	100114	70430	100052	102510	100166	121470	102282	65340		kérje ajánlatunkat
18-L-18	143808	208	398160	100115	86290	100053	114480	100167	133470	102282	65340		kérje ajánlatunkat
20-L-20	143809	236	434120	100116	99950	100054	122930	100168	140960	102284	65340		kérje ajánlatunkat



LAS-csatlakozó, hosszanti oldal



LAS-csatlakozó, rövid oldal



Kéménytámasztó szerkezet



Esővédő sapka torkolai kúphoz



Esővédő sapka fém fedlaphoz



Megerősítő készlet



Füstcsőcsatlakozó szett 45fokos

Átmérő (cm)	Megrendelési szám	Egység ár Ft/db	Átmérő (cm)	Megrendelési szám	Egység ár Ft/db	Megrendelési szám	Egység ár Ft/db	Átmérő (cm)	Megrendelési szám	Egység ár Ft/db	Megrendelési szám	Egység ár Ft/db	Méter	Megrendelési szám	Egység ár Ft/db	Átmérő (cm)	Megrendelési szám	Egység ár Ft/db
14-20	100206	88120	14-18	100208	88120	100514	92190	14	133788	27710	177047	34940	2 m	174065	38380	14	100056	108590
			20	100209	88120			16	133790	28840	177047	34940	3 m	174064	48880	16	100057	125480
								18	133791	32770	177047	34940	4 m	123608	118760	18	100058	140900
								20	133792	35640	177048	37330	6 m	123609	178660	20	100059	151460

1) 14 átmérőnél gumis ajtóval, 16-os átmérőtől samottlappos ajtóval



Füstcsőcsatlakozó szett  
45fokos



Utólagos füstcsőcsatlakozó szett  
90fokos



Utólagos füstcsőcsatlakozó szett  
45fokos



Utólagos tisztítóajtó csatlakozó szett  
90fokos

Átmérő (cm)	Megrendelési szám	Egységár Ft/db	Megrendelési szám	Egységár Ft/db	Megrendelési szám	Egységár Ft/db	Megrendelési szám	Egységár Ft/db
12	-		100067	94560	-		100178	81530
14	100056	108590	100068	44850	100073	53670	100179	81530
16	100057	125480	100069	44850	100074	53670	100180	86480
18	100058	140900	100070	49140	100075	59370	100181	91440
20	100059	151460	100071	52590	100076	63840	100182	96400
25	100060	189780	100072	115890	100077	82820	100183	96400



Vizsgálónyílás fedél gumis



Vizsgálónyílás fedél samottlappos



Csonk (belső Ø)

Fontos információ a vizsgálónyílás lezárókhoz:  A kész kéménylábakban (14, 16, 18 és 20 méreteknél) a vizsgálónyílás 18 cm átmérőjű. A 25-ös kéménylábban 20 cm átmérőjű.  Utólagos megrendelés esetén, kérjük mindig ellenőrizze a kerámia-csonk átmérőjét.	Átmérő (cm)	Megrendelési szám	Egységár Ft/db	Megrendelési szám	Egységár Ft/db	Átmérő Ø cm	Füstcső-csatlk. 90fok csonk Ø cm	Füstcső-csatlk. 45fok csonk Ø cm	Felső tisztítóajtó csatl.csonk Ø cm	Kéménylábban lévő vizsgálónyílás csonk Ø cm
		12	100547	28240			12	14	-	14
	14	100548	28240	105494	6740	14	16	14	16	18
	16	100549	28240	105494	6740	16	16	16	16	18
	18	100550	32720	105495	25400	18	18	18	18	18
	20	100551	32720	105496	25400	20	20	20	18	18
	25	100551	32720	105496	25400	25	25	25	20	20



Steckadapter

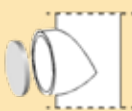

Füstcső lezáró samottlap (végleges)



Füstcső lezáró dugó (ideiglenes)



Torkolati kúp

ABS típus	RA csonk átmérő (cm)		Megrendelési szám	Egységár Ft/db	Átmérő (cm)	Megrendelési szám	Egységár Ft/db	Megrendelési szám	Egységár Ft/db	Megrendelési szám	Egységár Ft/db
12	14	belső	100014	46430	12	-		-		101962	21360
		külső	100015	48940	14	100331	12500	100441	33340	101963	28980
14	16	belső	100016	46430	16	100332	12500	100442	35350	100011	28980
		külső	100015	48940	18	100333	12500	100443	36530	101964	28990
					20	100334	12500	100444	50250	100012	28990
					25	100336	12500	100445	50250	102241	30100



Zsaluzó elem

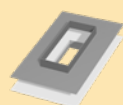

Termo fólia készlet



Megerősítő készlet



Esővédő sapka fém fedlaphoz

Átmérő (cm)	Megrendelési szám	Egységár Ft/db		Megrendelési szám	Egységár Ft/db	Megrendelési szám	Egységár Ft/db	Megrendelési szám	Egységár Ft/db
12, 14, 16, 18	100021	37550	belső	100214	47460	174065	38380	177047	34940
20	100022	38740	külső	100215	47460	174064	48880	177048	37330
						123608	118760	100236	42760
						123609	178660		



Termo lábazati indító elem



Termo lábazati indító elem



Kondenzátum szűrő



Kondenzfelfogó zacskó csatl.kupakkal



Blower door tömítő ajtóhoz



Tubusos hézagkitt

Átmérő (cm)	Megrendelési szám	Egységár Ft/db	Átmérő (cm)	Megrendelési szám	Egységár Ft/db	Megrendelési szám	Egységár Ft/db	Megrendelési szám	Egységár Ft/db	Megrendelési szám	Egységár Ft/db	Megrendelési szám	Egységár Ft/db
12, 14, 16, 18	173280	43500	12-18/12-18	173282	66840	157327	38420	900014779	42610	100216	10070	100020	4280
20	173284	43500	12-18/L /12-18	173283	66840								
25	173288	59790	12-18/20	173286	58400								
12-L, 14-L, 16-L, 18-L	173281	43500	12-18/L/20	173287	61160								
20-L	173285	43500											
25-L	173289	59790											



Hosszú adapterek füstcső bekötéshez



Adapter füstcsőbekötéshez



Átvezető kazánbekötéshez

kéménycsonk mm / készülék bekötőcső mm	Megrendelési szám	Egységár Ft/db	kéménycsonk mm / készülék bekötőcső mm	Megrendelési szám	Egységár Ft/db	kéménycsonk mm / készülék bekötőcső mm	Megrendelési szám	Egységár Ft/db
140/140	131058	56820	140/80	100190	43450	140/130	101609	25050
160/120	131059	52050	140/100	100191	43450	140/150	101610	44100
160/130	131060	57310	160/100	100194	42180	160/150	101611	30680
160/150	131062	59550	160/120	100195	43450	160/160	101612	33690
160/160	131063	60550	160/130	100196	42180	160/180	101613	47740
180/140	131064	53160	180/100	100198	42180	180/160	101614	35230
180/150	131065	54040	180/120	100199	43450	180/180	101615	35980
180/160	131066	55080	180/130	100200	42180	180/200	101616	48590
180/180	131067	56960	180/150	100201	42180	200/180	101617	36030
200/140	131068	61970	200/150	100202	42180	200/200	101618	36830
200/150	131069	63000				250/200	101619	50870
200/160	131070	64160				250/250	101620	37730
200/180	131071	66430						
200/200	131072	68550						

**Kéményláb csomag**



- 1) Ø 12 és 14 átmérőknél rácsos gyűrűvel szállítva a kondenzációs kazán l evegőutánpótlásához
- 2) Ø 25-ös átmérőnél nincs a dobozban
- 3) Ø 25-ös átmérőnél 48 db

**Alapcsomag monolit indítás esetén**

(kész kéményláb nélküli kialakításhoz)



- 1) 12 és 14 átmérőknél rácsos gyűrűvel szállítva
- 3) 25-ös átmérőnél 48 db

**Absolut füstcső csatlakozó Csomag 90°-os**



Profil kerámiacső L=66 cm, csatlakozó idom 90°-os L=66 cm (Ø14 L=33 cm), hőszigetelő előlap, Ø14 3 távolságtartó szett, Ø14 fölött 2 távolságtartó szett (1 szett = 3 db), vakolatgyűrű, szeg (4 db), Ø14 további 1 db profil kerámiacső L=33 cm.

**Absolut füstcső csatlakozó Csomag 45°-os**



Profil kerámiacső L=66 cm, csatlakozó idom 45°-os L=66 cm, hőszigetelő előlap, 2 távolságtartó szett (1 szett = 3 db), vakolatgyűrű, szeg (4 db).

**Absolutfelső tisztítóajtó-Csatlakozó csomag**



Profil kerámiacső L=66 cm, csatlakozó idom L=33 cm, 1 db profil kerámiacső L=33 cm, 2 távolságtartó szett (1 szett = 3 db), vizsgálonnyílás ajtó, tisztítóajtó.

**Utólagos füstcső-csatlakozó szett, 90fok (Absolut)**



**Utólagos füstcső-csatlakozó szett, 45fok (Absolut)**



**Utólagos tisztítóajtó csatlakozó szett (Absolut)**





	Megr. szám	Külméret (cm)	Egységár Ft/db	Megr. szám	Külméret (cm)	Egységár Ft/db	Megr. szám	Külméret (cm)	Egységár Ft/db
14	101915	56x56	50250	102251	53x53	44450	102272	66x66	102830
16	101915	56x56	50250	102251	53x53	44450	102272	66x66	102830
18	101915	56x56	50250	102251	53x53	44450	102272	66x66	102830
20	101919	58x58	51500	102253	55x55	48740	102274	68x68	103740
25				102976	65x65	108220			



14L	101916	58x70	54530	102281	53x67	48740	140115	66x80	114020
16L	101916	58x70	54530	102281	53x67	48740	140115	66x80	114020
18L	101916	58x70	54530	102281	53x67	48740	140115	66x80	114020
20L	101920	58x74	54530	102283	55x71	48740	140117	68x84	116610
25L				102286	65x79	97240			



16-14	101917	56x85	77780	102252	53x82	44450	102273	59x88	127130
18-14	101917	56x85	77780	102252	53x82	44450	102273	59x88	127130
18-16	101917	56x85	77780	102252	53x82	44450	102273	59x88	127130
20-14	101921	58x91	79710	102254	55x88	48740	102275	61x94	134900
20-16	101921	58x91	79710	102254	55x88	48740	102275	61x94	134900
20-18	101921	58x91	79710	102254	55x88	48740	102275	61x94	134900



16-L-14	101918	56x103	82890	102282	53x100	65340	140116	59x106	136960
18-L-14	101918	56x103	82890	102282	53x100	65340	140116	59x106	136960
18-L-16	101918	56x103	82890	102282	53x100	65340	140116	59x106	136960
20-L-14	101922	58x108	82890	102284	55x105	65340	102280	61x111	148380
20-L-16	101922	58x108	82890	102284	55x105	65340	102280	61x111	148380
20-L-18	101922	58x108	82890	102284	55x105	65340	102280	61x111	148380



14-14	101917	56x85	77780	102252	53x82	44450	102273	59x88	127130
16-16	101917	56x85	77780	102252	53x82	44450	102273	59x88	127130
18-18	101917	56x85	77780	102252	53x82	44450	102273	59x88	127130
20-20				102255	55x88	48740	102267	61x94	110420



14-L-14	101918	56x103	82890	102282	53x100	65340	140116	59x106	136960
16-L-16	101918	56x103	82890	102282	53x100	65340	140116	59x106	136960
18-L-18	101918	56x103	82890	102282	53x100	65340	140116	59x106	136960
20-L-20	n			102285	55x105	65340	102291	61x111	140290

### Szerelési példa

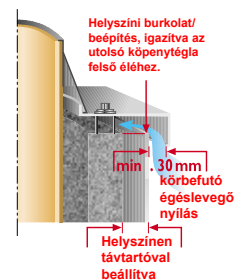

- Az építési helyszínen történő kéményfej burkolásnál mindenképpen kell hagyni min. 30 mm-es túlnyúló levegőnyílást

**Fedlap túlnyúlás hossza**      **A burkolat, vagy felepítmény max. vastagsága**

85 mm      =>      55 mm  
115 mm      =>      85 mm

- Az építési helyszínen kialakított burkolás legfeljebb a köpenytégla felső pereméig érhet.

A beépítési lehetőségek áttekintése a jobb oldali ábrán látható.

**FONTOS!**  
Kiegészítő kéményfedés változat (pl. Meidinger lárcsa, stb.) csak statikai készlettel lehetséges.

Egyedi méretű fém fedlapok gyártását is vállaljuk

**Megr. szám**      **Egységár**  
109318      kérje ajánlatunkat



Rögzítő készlet fém fedlaphoz

**Megr. szám**      **Egységár Ft/db**  
102320      6740







Rögzítő készlet fém fedlaphoz

**Megr. szám**      **Egységár Ft/db**  
102321      6740



## SCHIEDEL ADVANCE ELŐNYÖK

- ⊕ Minden tüzelőanyaghoz és bármely tüzelőberendezéshez alkalmas
- ⊕ A szellőzőkürtő könnyen ellenőrizhető és kiegészítő szerelőaknaként is használható
- ⊕ A fűtési rendszer szerves részeként a jól szigetelt épülethez fejlesztett rendszeralkatrészekkel rendelhető
- ⊕ Teljes magasságában hőszigetelt
- ⊕ Tömör és ellenálló kerámiacső moduláris, pontosan építhető könnyűbeton köpenytéglák
- ⊕ 30 év teljes körű garancia

 <p><b>MINDEN TŰZELŐ-ANYAGHOZ</b></p>	 <p>BÁRMELY TŰZELŐBERENDEZÉSHEZ</p>	 <p>EXTRA HOSSZÚ CSÖVEK A GYORS ÉPÍTÉSÉRT</p>	 <p>VÁLASZTHATÓ FEJKIALAKÍTÁS</p>
 <p><b>ÉGÉSI LEVEGŐT BIZTOSÍTÓ</b></p>	 <p>SAROKFURATOK A STATIKAI MEGERŐSÍTÉSHEZ</p>	 <p>TARTÓSAN MAX. 400 °C HŐMÉRSÉKLETIG</p>	 <p><b>W3G</b></p>

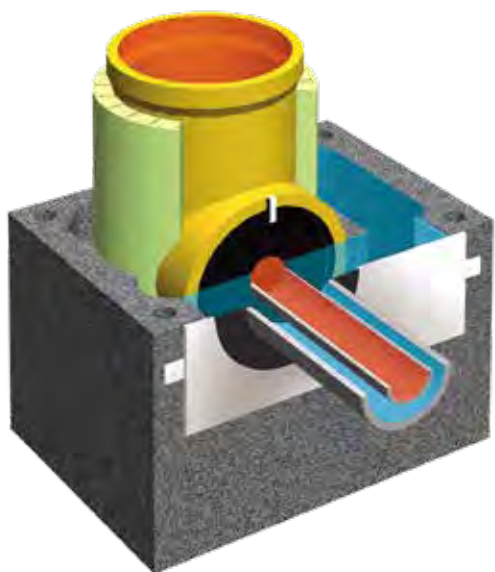

## ADVANCE LAS csatlakozó

A zárt égésterű és kondenzációs gázkazánok koncentrikus bekötőcsövéhez az égési levegő a köpenytégla levegőkürtőjéből egy speciális alkatrészsel vezethető be. Ez az ún. ADVANCE LAS levegőcsatlakozó.

Megrendelési számot és egységárat ld. az 54. oldalon.



## A KÉMÉNYSZAKÉRTŐ TIPPJE

Egykürtős



Egykürtős,  
szellőzőkürtővel

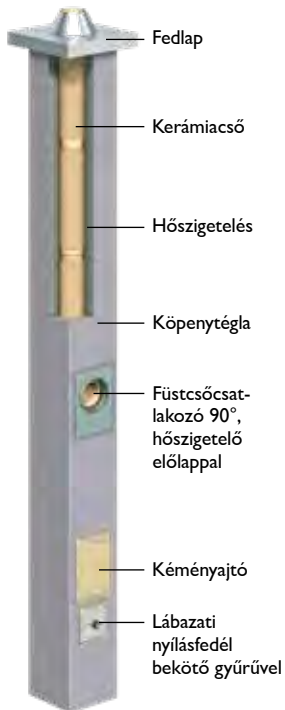
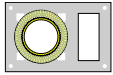

Átmérő	14	16	18	20	14L	16L	18L	20L
Típus	AD14	AD16	AD18	AD20	AD14L*	AD16L*	AD18L*	AD20L*
Külső méret	32/32	32/32	36/36	36/36	32/46	32/46	36/50	36/50
Egységár Ft/fm	55910	60780	67610	73680	61970	66840	73460	79530
Egység súly kg/fm	70	71	80	82	97	98	113	116
Kéménymagasság								
5,000	608311	664691	726301	766301	668991	725371	781831	821831
5,333	622701	678511	741501	777191	685401	741211	798981	834671
5,667	670211	730921	798881	842761	734931	795641	858311	902191
6,000	679221	740461	809801	853651	745961	807201	871181	915031
6,333	688231	750001	820721	868821	756991	818761	884051	932151
6,667	697241	759541	831641	879711	768021	830321	896921	944991
7,000	744751	811951	889021	945281	817551	884751	956251	1012511
7,333	753761	821491	899941	956171	828581	896311	969121	1025351
7,667	767051	831031	915141	967061	843891	907871	986271	1038191
8,000	776061	840571	926061	983331	854921	919431	999141	1056411
8,333	823571	892981	983441	1048901	904451	973861	1058471	1123931
8,667	832581	902521	999741	1064071	915481	985421	1076721	1141051
9,000	841591	912061	1010661	1074961	926511	996981	1089591	1153891
9,333	850601	931261	1021581	1085851	937541	1018201	1102461	1166731
9,667	898111	983671	1078961	1151421	987071	1072631	1161791	1234251
10,000	907121	993211	1089881	1162311	998101	1084191	1174661	1247091
10,333	921511	1002751	1100801	1173201	1014511	1095751	1187531	1259931
10,667	930521	1012291	1111721	1188371	1025541	1107311	1200401	1277051
11,000	978031	1064701	1169101	1253941	1075071	1161741	1259731	1344571
11,333	987041	1074241	1180021	1264831	1086101	1173301	1272601	1357411

A komplett kémény  
ára tartalmazza

Advance alapsomag, 90fokos füstcső-csatlakozó csomag, alsó tisztítóajtó csatlakozó csomag, hőszigetelő lap, köpenytégla, profil kerámia cső, tubusos hézagkitt, fedkő, zsákos falazóhabarcs, \*vizsgálóajtó szellőzőkürtőre

Tartozékok



Termo köpenytégla



Felső tisztítóajtó (felár)



Esővédő sapka



Termo szigetelő készlet



Cserépkályha csatlakozó csomag



Steckadapter (zárt égésterű gázkazánhoz)



LAS csatlakozó (zárt égésterű gázkazánhoz)

Rotempo felár, P1 nyomásosztályhoz

			56070	56070				
hozzáadandó	97950	107610	118890	119960	97950	107610	118890	119960
	27710	28840	32770	35640	27710	28840	32770	35640
külső	47460	47460	47460	47460	47460	47460	47460	47460
belső	47460	47460	47460	47460	47460	47460	47460	47460
		73080	73080	77450		73080	73080	77450
					46430			
					58930			
					37400			

## Kétkürtös kombinált

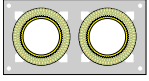

## Kétkürtös kombinált, szellőzőkürtővel

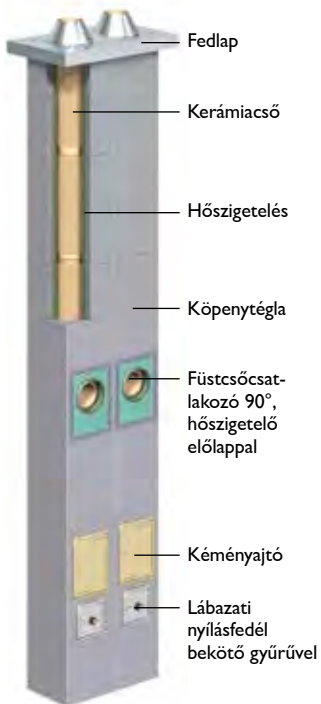
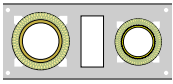

Átmérő	18-14	18-16	20-14	20-16	18-L-14	18-L-16	20-L-14	20-L-16
Típus	AD1814	AD1816	AD2014	AD2016	AD18L14*	AD18L16*	AD20L14*	AD20L16*
Külső méret	36/64	36/64	36/64	36/64	36/81	36/81	36/81	36/81
Egységár Ft/m	123510	128380	129590	134460	129210	134080	135290	140160
Egység súly kg/m								
Kéménymagasság								
5,000	1326951	1367191	1356191	1407191	1349501	1400501	1389501	1440501
5,333	1351161	1396211	1376091	1431901	1375611	1431421	1411301	1467111
5,667	1456051	1506001	1489171	1549881	1482401	1543111	1526281	1586991
6,000	1475981	1526461	1509071	1570311	1504231	1565471	1548081	1609321
6,333	1495911	1546921	1533251	1595021	1526061	1587831	1574161	1635931
6,667	1515841	1567381	1553151	1615451	1547891	1610191	1595961	1658261
7,000	1620731	1677171	1666231	1733431	1654681	1721881	1710941	1778141
7,333	1640661	1697631	1686131	1753861	1676511	1744241	1732741	1800471
7,667	1669151	1722371	1710311	1774291	1706901	1770881	1758821	1822801
8,000	1689081	1742831	1730211	1794721	1728731	1793241	1780621	1845131
8,333	1793971	1852621	1843291	1912701	1835521	1904931	1895601	1965011
8,667	1819281	1873081	1867471	1937411	1857351	1927291	1921681	1991621
9,000	1839211	1893541	1887371	1957841	1879181	1949651	1943481	2013951
9,333	1859141	1918281	1907271	1982551	1901011	1976291	1965281	2040561
9,667	1964031	2028071	2020351	2100531	2007801	2087981	2080261	2160441
10,000	1983961	2048531	2040251	2120961	2029631	2110341	2102061	2182771
10,333	2003891	2068991	2060151	2141391	2051461	2132701	2123861	2205101
10,667	2023821	2089451	2084331	2166101	2073291	2155061	2149941	2231711
11,000	2128711	2199241	2197411	2284081	2180081	2266751	2264921	2351591
11,333	2148641	2219701	2217311	2304511	2201911	2289111	2286721	2373921

A komplett kémény ára tartalmazza:

Advance alapcsomag, 90fokos füstcső-csatlakozó csomag, alsó tisztítóajtó csatlakozó csomag, hőszigetelő lap, köpenytégla, profil kerámia cső, tubusos hézagkitt, fedő, zsákos falazóhabarcs, \*vizsgálóajtó szellőzőkürtőre

## Tartozékok

-  Felső tisztítóajtó (felár)
-  Esővédő sapka
-  Termo szigetelő készlet
-  Cserépkályha csatlakozó csomag
-  Steckadapter (zárt égésterű gázkazánhoz)
-  LAS csatlakozó (zárt égésterű gázkazánhoz)
-  Rotempo felár, P1 nyomásosztályhoz

kisebb	97950	107610	97950	107610	97950	107610	97950	107610
nagyobb	118890	118890	119960	119960	118890	118890	119960	119960
kisebb	27710	28840	27710	28840	27710	28840	27710	28840
nagyobb	32770	32770	35640	35640	32770	32770	35640	35640
külső	47460	47460	47460	47460	47460	47460	47460	47460
belső	47460	47460	47460	47460	47460	47460	47460	47460
kisebb		73080		73080		73080		73080
nagyobb	73080	73080	77450	77450	73080	73080	77450	77450
					46430		46430	
						58930		58930
							37400	
								37400

### Schiedal ADVANCE kéményrendszer elemárak Egykürtös és egykürtös szellőzőkürtővel



Egykürtös

Köpenytégla (0,33 m) 3 db=1 fm

Profil kerámiacső  
(14-20 átmérőknél L=1,33 m)

Hőszigetelő lap  
1 fm = 6 db = 3 pár

Átmérő (cm)	Típus	Külső méret cm/cm	Egységsúly kg/fm	Egységár Ft/fm	Megrendelési szám	Egységsúly kg/db	Egységár Ft/db	Megrendelési szám	Egységár Ft/db	Megrendelési szám	Egységár Ft/pár
14	ADV14	32/32	70	<b>55910</b>	100351	19	<b>4290</b>	100038	<b>38500</b>	100539	<b>4720</b>
16	ADV16	32/32	71	<b>60780</b>	100351	19	<b>4290</b>	100039	<b>42870</b>	100378	<b>5250</b>
18	ADV18	36/36	80	<b>67610</b>	100353	21	<b>5170</b>	100040	<b>46460</b>	100540	<b>5750</b>
20	ADV20	36/36	82	<b>73680</b>	100353	21	<b>5170</b>	100041	<b>54680</b>	100380	<b>5720</b>



Egykürtös, szellőzőkürtővel

Köpenytégla  
(0,33 m) 3 db=1 fm

Profil kerámiacső  
(14-20 átmérőknél L=1,33 m)

Hőszigetelő lap  
1 fm = 6 db = 3 pár

Átmérő (cm)	Típus	Külső méret cm/cm	Szellőzőkürtő méret cm/cm	Egységsúly kg/fm	Egységár Ft/fm	Megrendelési szám	Egységsúly kg/db	Egységár Ft/db	Megrendelési szám	Egységár Ft/db	Megrendelési szám	Egységár Ft/pár
14L	ADV14L	32/46	10/22	97	<b>61970</b>	100361	29	<b>6310</b>	100038	<b>38500</b>	100539	<b>4720</b>
16L	ADV16L	32/46	10/22	98	<b>66840</b>	100361	29	<b>6310</b>	100039	<b>42870</b>	100378	<b>5250</b>
18L	ADV18L	36/50	10/26	113	<b>73460</b>	100363	32	<b>7120</b>	100040	<b>46460</b>	100540	<b>5750</b>
20L	ADV20L	36/50	10/26	116	<b>79530</b>	100363	32	<b>7120</b>	100041	<b>54680</b>	100380	<b>5720</b>



Alapcsomag

Tubusos hézagkitt<sup>1)</sup>

Tisztítóajtó csatlakozó csomag

Füstcsőcsatlakozó csomag 90fokos

Füstcsőcsatlakozó csomag 45fokos

Vizsgálóajtó szellőzőkürtőhöz

Átmérő (cm)	Megrendelési szám	Egységár Ft/db	Megrendelési szám	Egységár Ft/db	Megrendelési szám	Egységár Ft/db	Megrendelési szám	Egységár Ft/db	Megrendelési szám	Egységár Ft/db	Megrendelési szám	Egységár Ft/db
14	123629	<b>116380</b>	100555	<b>12960</b>	102116	<b>136450</b>	102104	<b>106190</b>	100056	<b>108590</b>	100341	<b>23690</b>
16	123630	<b>116380</b>	100020	<b>4280</b>	102117	<b>150480</b>	102105	<b>127000</b>	100057	<b>125480</b>		
18	123631	<b>116380</b>	100020	<b>4280</b>	102118	<b>165350</b>	102106	<b>141850</b>	100058	<b>140900</b>		
20	123632	<b>116380</b>	100020	<b>4280</b>	102119	<b>174640</b>	102107	<b>152260</b>	100059	<b>151460</b>		

1) Anyagszükséglet kalkuláció az 56. oldalon

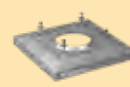
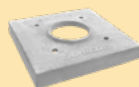

Fedlap, vakolt fejkialakításhoz (könnyűbeton)

Fedlap, hőszigetelt fejkialakításhoz (könnyűbeton)

Rögzítő készlet könnyűbeton fedlaphoz

Fém fedlap hőszigetelt fejkialakításhoz (nemesacél)

Rögzítő készlet fémfedlaphoz

Átmérő (cm)	Fedlap, vakolt fejkialakításhoz (könnyűbeton)		Fedlap, hőszigetelt fejkialakításhoz (könnyűbeton)		Rögzítő készlet könnyűbeton fedlaphoz		Fém fedlap hőszigetelt fejkialakításhoz (nemesacél)		Rögzítő készlet fémfedlaphoz	
	Megrendelési szám	Egységár Ft/db	Megrendelési szám	Egységár Ft/db	Megrendelési szám	Egységár Ft/db	Megrendelési szám	Egységár Ft/db	Megrendelési szám	Egységár Ft/db
14	118042	21180	102873	39550	102003	6740	102970	38390	102320	6740
16	118042	21180	102873	39550	102003	6740	102970	38390	102320	6740
18	118355	25690	102874	41190	102003	6740	158545	39990	102320	6740
20	118355	25690	102874	41190	102003	6740	158545	39990	102320	6740



Fedlap, vakolt fejkialakításhoz (könnyűbeton)

Fedlap, hőszigetelt fejkialakításhoz (könnyűbeton)

Rögzítő készlet könnyűbeton fedlaphoz

Fém fedlap hőszigetelt fejkialakításhoz (nemesacél)

Rögzítő készlet fémfedlaphoz

Átmérő (cm)	Fedlap, vakolt fejkialakításhoz (könnyűbeton)		Fedlap, hőszigetelt fejkialakításhoz (könnyűbeton)		Rögzítő készlet könnyűbeton fedlaphoz		Fém fedlap hőszigetelt fejkialakításhoz (nemesacél)		Rögzítő készlet fémfedlaphoz	
	Megrendelési szám	Egységár Ft/db	Megrendelési szám	Egységár Ft/db	Megrendelési szám	Egységár Ft/db	Megrendelési szám	Egységár Ft/db	Megrendelési szám	Egységár Ft/db
14L	118121	27870	102402	44490	102003	6740	158549	43190	102321	6740
16L	118121	27870	102402	44490	102003	6740	158549	43190	102321	6740
18L	118416	28280	102404	49420	102003	6740	158550	47980	102321	6740
20L	118416	28280	102404	49420	102003	6740	158550	47980	102321	6740



Falazóhabarcs

Kéménytámasz

Vermis Zero <sup>2)</sup>

Megerősítő készlet

Termo köpenytégla 36x36x33 cm

Megrendelési szám	Egységár Ft/db	Megrendelési szám	Egységár Ft/db	Megrendelési szám	Egységár Ft/db	Méter	Megrendelési szám	Egységár Ft/db	Megrendelési szám	Egységár Ft/db
132348	5380	100514	92190	173199	133680	2 m	174065	38380	169009	56070
				173200	133680	3 m	174064	48880		
				173201	32210	4 m	123608	118760		
						6 m	123609	178660		

2) A Vermis ZERO átvezető elemről részletes leírás található a 63. oldalon.

## Schiedel ADVANCE kéményrendszer elemárak

Kétkürtös kombinált és kétkürtös kombinált szellőzőkürtővel

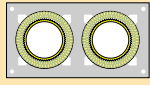

Kétkürtös, kombinált

Köpenytégla  
(0,33 m) 3 db=1 fm

Profil kerámiacső  
(14-20 átmérőknél L=1,33 m)

Hőszigetelő lap  
1 fm = 6 db = 3 pár

Átmérő (cm)	Típus	Külső méret cm/cm	Egység súly kg/fm	Egységár Ft/fm	Megrendelési szám	Egység súly kg/db	Egységár Ft/db	Megrendelési szám	Egységár Ft/db	Megrendelési szám	Egységár Ft/pár
18-14	ADV1814	36/64	163	<b>123510</b>	100354	39	<b>9460</b>	100040 100038	<b>46460</b> <b>38500</b>	100540 100539	<b>5750</b> <b>4720</b>
18-16	ADV1816	36/64	163	<b>128380</b>	100354	39	<b>9460</b>	100040 100039	<b>46460</b> <b>42870</b>	100540 100378	<b>5750</b> <b>5250</b>
20-14	ADV2014	36/64	170	<b>129590</b>	100354	39	<b>9460</b>	100041 100038	<b>54680</b> <b>38500</b>	100380 100539	<b>5720</b> <b>4720</b>
20-16	ADV2016	36/64	170	<b>134460</b>	100354	39	<b>9460</b>	100041 100039	<b>54680</b> <b>42870</b>	100380 100378	<b>5720</b> <b>5250</b>
20-18	ADV2018	36/67	174	<b>141230</b>	100355	39	<b>10320</b>	100041 100040	<b>54680</b> <b>46460</b>	100380 100540	<b>5720</b> <b>5750</b>



Kétkürtös,  
kombinált szellőzőkürtővel

Köpenytégla  
(0,33 m) 3 db=1 fm

Profil kerámiacső (14-20  
átmérőknél L=1,33 m)

Hőszigetelő lap  
1 fm = 6 db = 3 pár

Átmérő (cm)	Típus	Külső méret cm/cm	Szellőzőkürtő méret cm/cm	Egység súly kg/fm	Egységár Ft/fm	Mgr szám	Egység súly kg/db	Egységár Ft/db	Mgr szám	Egységár Ft/db	Mgr szám	Egységár Ft/pár
18-L-14	ADV18L14	36/81	14/26	195	<b>129210</b>	100364	53	<b>11360</b>	100040 100038	<b>46460</b> <b>38500</b>	100540 100539	<b>5750</b> <b>4720</b>
18-L-16	ADV18L16	36/81	14/26	195	<b>134080</b>	100364	53	<b>11360</b>	100040 100039	<b>46460</b> <b>42870</b>	100540 100378	<b>5750</b> <b>5250</b>
20-L-14	ADV20L14	36/81	14/26	204	<b>135290</b>	100364	53	<b>11360</b>	100041 100038	<b>54680</b> <b>38500</b>	100380 100539	<b>5720</b> <b>4720</b>
20-L-16	ADV20L16	36/81	14/26	204	<b>140160</b>	100364	53	<b>11360</b>	100041 100039	<b>54680</b> <b>42870</b>	100380 100378	<b>5720</b> <b>5250</b>
20-L-18	ADV20L18	36/83	14/26	206	<b>146930</b>	100365	50	<b>12220</b>	100041 100040	<b>54680</b> <b>46460</b>	100380 100540	<b>5720</b> <b>5750</b>



Alapsomag

Tubusos hézagkitt<sup>1)</sup>

Tisztítóajtó csatlakozó  
csomag

Füstcsőcsatlakozó csomag  
90fokos

Füstcsőcsatlakozó csomag  
45fokos

Vizsgálóajtó  
szellőzőkürtőhöz

Átmérő (cm)	Megrendelési szám	Egységár Ft/db	Megrendelési szám	Egységár Ft/db	Megrendelési szám	Egységár Ft/db	Megrendelési szám	Egységár Ft/db	Megrendelési szám	Egységár Ft/db	Megrendelési szám	Egységár Ft/db
14	123629	<b>116380</b>	100555	<b>12960</b>	102116	<b>136450</b>	102104	<b>106190</b>	100056	<b>108590</b>	100341	<b>23690</b>
16	123630	<b>116380</b>	100020	<b>4280</b>	102117	<b>150480</b>	102105	<b>127000</b>	100057	<b>125480</b>		
18	123631	<b>116380</b>	100020	<b>4280</b>	102118	<b>165350</b>	102106	<b>141850</b>	100058	<b>140900</b>		
20	123632	<b>116380</b>	100020	<b>4280</b>	102119	<b>174640</b>	102107	<b>152260</b>	100059	<b>151460</b>		

1) Anyagszükséglet kalkuláció az 56. oldalon



Fedlap, vakolt fejkialakításhoz (könnyűbeton)

Fedlap, hőszigetelt fejkialakításhoz (könnyűbeton)

Rögzítő készlet könnyűbeton fedlaphoz

Fém fedlap hőszigetelt fejkialakításhoz (nemesacél)

Rögzítő készlet fémfedlaphoz

Átmérő (cm)	Fedlap, vakolt fejkialakításhoz (könnyűbeton)		Fedlap, hőszigetelt fejkialakításhoz (könnyűbeton)		Rögzítő készlet könnyűbeton fedlaphoz		Fém fedlap hőszigetelt fejkialakításhoz (nemesacél)		Rögzítő készlet fémfedlaphoz	
	Megrendelési szám	Egységár Ft/db	Megrendelési szám	Egységár Ft/db	Megrendelési szám	Egységár Ft/db	Megrendelési szám	Egységár Ft/db	Megrendelési szám	Egységár Ft/db
18-14	123625	51330	102400	61480	102003	6740	158556	59680	102320	6740
18-16	123625	51330	102400	61480	102003	6740	158556	59680	102320	6740
20-14	123625	51330	102400	61480	102003	6740	158556	59680	102320	6740
20-16	123625	51330	102400	61480	102003	6740	158556	59680	102320	6740
20-18	113882	51330	102401	61480	102003	6740	158555	59680	102320	6740



Fedlap, vakolt fejkialakításhoz (könnyűbeton)

Fedlap, hőszigetelt fejkialakításhoz (könnyűbeton)

Rögzítő készlet könnyűbeton fedlaphoz

Fém fedlap hőszigetelt fejkialakításhoz (nemesacél)

Rögzítő készlet fémfedlaphoz

Átmérő (cm)	Fedlap, vakolt fejkialakításhoz (könnyűbeton)		Fedlap, hőszigetelt fejkialakításhoz (könnyűbeton)		Rögzítő készlet könnyűbeton fedlaphoz		Fém fedlap hőszigetelt fejkialakításhoz (nemesacél)		Rögzítő készlet fémfedlaphoz	
	Megrendelési szám	Egységár Ft/db	Megrendelési szám	Egységár Ft/db	Megrendelési szám	Egységár Ft/db	Megrendelési szám	Egységár Ft/db	Megrendelési szám	Egységár Ft/db
18-L-14	113808	56140	102405	83750	102003	6740	158559	64650	102321	6740
18-L-16	113808	56140	102405	83750	102003	6740	158559	64650	102321	6740
20-L-14	113808	56140	102405	83750	102003	6740	158559	64650	102321	6740
20-L-16	113808	56140	102405	83750	102003	6740	158559	64650	102321	6740
20-L-18			102406	83750	102003	6740	158558	65890	102321	6740



Falazóhabarcs

Kéménytámasz

Vermis Zero <sup>2)</sup>

Megerősítő készlet

Megrendelési szám	Egységár Ft/db	Megrendelési szám	Egységár Ft/db	Megrendelési szám	Egységár Ft/db	Méter	Megrendelési szám	Egységár Ft/db
132348	5380	100514	92190	173199	133680	2 m	174065	38380
				173200	133680	3 m	174064	48880
				173201	32210	4 m	123608	118760
						6 m	123609	178660

2) A Vermis ZERO átvezető elemről részletes leírás található a 63. oldalon.

### Schiedel ADVANCE kéményrendszer – Kétkürtös és kétkürtös szellőzőkürtővel

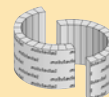
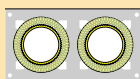

Kétkürtös

Köpenytegla  
(0,33 m) 3 db=1 fm

Profil kerámia cső  
(14-20 átmérőknél L=1,33 m)

Hőszigetelő lap  
1 fm = 6 db = 3 pár

Átmérő (cm)	Típus	Külső méret cm/cm	Egység súly kg/fm	Egység ár Ft/fm	Megrendelési szám	Egység súly kg/db	Egység ár Ft/db	Megrendelési szám	Egység ár Ft/db	Megrendelési szám	Egység ár Ft/pár
14-14	ADV1414	32/59	162	<b>111900</b>	100352	33	<b>8610</b>	100038	<b>38500</b>	100539	<b>4720</b>
16-16	ADV1616	32/59	164	<b>121640</b>	100352	33	<b>8610</b>	100039	<b>42870</b>	100378	<b>5250</b>
18-18	ADV1818	36/67	168	<b>135150</b>	100355	38	<b>10320</b>	100040	<b>46460</b>	100540	<b>5750</b>
20-20	ADV2020	36/67	174	<b>147300</b>	100355	38	<b>10320</b>	100041	<b>54680</b>	100380	<b>5720</b>

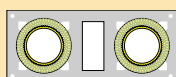

Kétkürtös, szellőzőkürtővel

Köpenytegla (0,33 m) 3 db=1 fm

Profil kerámia cső  
(14-20 átmérőknél L=1,33 m)

Hőszigetelő lap  
1 fm = 6 db = 3 pár

Átmérő (cm)	Típus	Külső méret cm/cm	Szellőzőkürtő méret cm/cm	Egység súly kg/fm	Egység ár Ft/fm	Megrendelési szám	Egység súly kg/db	Egység ár Ft/db	Megrendelési szám	Egység ár Ft/db	Megrendelési szám	Egység ár Ft/pár
14-L-14	ADV14L14	32/72	10/22	194	<b>117690</b>	100362	44	<b>10540</b>	100038	<b>38500</b>	100539	<b>4720</b>
16-L-16	ADV16L16	32/72	10/22	196	<b>127430</b>	100362	44	<b>10540</b>	100039	<b>42870</b>	100378	<b>5250</b>
18-L-18	ADV18L18	36/83	13/26	200	<b>140850</b>	100365	51	<b>12220</b>	100040	<b>46460</b>	100540	<b>5750</b>
20-L-20	ADV20L20	36/83	13/26	206	<b>153000</b>	100365	51	<b>12220</b>	100041	<b>54680</b>	100380	<b>5720</b>



Alapcsomag

Tubusos hézagkitt<sup>1)</sup>

Tisztítóajtó csatlakozó  
csomag

Füstcsőcsatlakozó csomag  
90fokos

Füstcsőcsatlakozó csomag  
45fokos

Vizsgálóajtó  
szellőzőkürtőhöz

Átmérő (cm)	Megrendelési szám	Egység ár Ft/db	Megrendelési szám	Egység ár Ft/db	Megrendelési szám	Egység ár Ft/db	Megrendelési szám	Egység ár Ft/db	Megrendelési szám	Egység ár Ft/db	Megrendelési szám	Egység ár Ft/db
14	123629	<b>116380</b>	100555	<b>12960</b>	102116	<b>136450</b>	102104	<b>106190</b>	100056	<b>108590</b>	100341	<b>23690</b>
16	123630	<b>116380</b>	100020	<b>4280</b>	102117	<b>150480</b>	102105	<b>127000</b>	100057	<b>125480</b>		
18	123631	<b>116380</b>	100020	<b>4280</b>	102118	<b>165350</b>	102106	<b>141850</b>	100058	<b>140900</b>		
20	123632	<b>116380</b>	100020	<b>4280</b>	102119	<b>174640</b>	102107	<b>152260</b>	100059	<b>151460</b>		

1) Anyagszükséglet kalkuláció az 56. oldalon



Fedlap, vakolt fejkialakításhoz (könnyűbeton)

Fedlap, hőszigetelt fejkialakításhoz (könnyűbeton)

Rögzítő készlet könnyűbeton fedlaphoz

Fém fedlap hőszigetelt fejkialakításhoz (nemesacél)

Rögzítő készlet fémfedlaphoz

Átmérő (cm)	Fedlap, vakolt fejkialakításhoz (könnyűbeton)		Fedlap, hőszigetelt fejkialakításhoz (könnyűbeton)		Rögzítő készlet könnyűbeton fedlaphoz		Fém fedlap hőszigetelt fejkialakításhoz (nemesacél)		Rögzítő készlet fémfedlaphoz	
	Megrendelési szám	Egységár Ft/db	Megrendelési szám	Egységár Ft/db	Megrendelési szám	Egységár Ft/db	Megrendelési szám	Egységár Ft/db	Megrendelési szám	Egységár Ft/db
14-14	123625	51330	102400	61480	102003	6740	158554	64650	102320	6740
16-16	123625	51330	102400	61480	102003	6740	158554	64650	102320	6740
18-18	113882	51330	102401	61480	102003	6740	158555	59680	102320	6740
20-20	113882	51330	102401	61480	102003	6740	158555	59680	102320	6740



Fedlap, vakolt fejkialakításhoz (könnyűbeton)

Fedlap, hőszigetelt fejkialakításhoz (könnyűbeton)

Rögzítő készlet könnyűbeton fedlaphoz

Fém fedlap hőszigetelt fejkialakításhoz (nemesacél)

Rögzítő készlet fémfedlaphoz

Átmérő (cm)	Fedlap, vakolt fejkialakításhoz (könnyűbeton)		Fedlap, hőszigetelt fejkialakításhoz (könnyűbeton)		Rögzítő készlet könnyűbeton fedlaphoz		Fém fedlap hőszigetelt fejkialakításhoz (nemesacél)		Rögzítő készlet fémfedlaphoz	
	Megrendelési szám	Egységár Ft/db	Megrendelési szám	Egységár Ft/db	Megrendelési szám	Egységár Ft/db	Megrendelési szám	Egységár Ft/db	Megrendelési szám	Egységár Ft/db
14-L-14	113808	56140	102405	83750	102003	6740	158557	63810	102320	6740
16-L-16	113808	56140	102405	83750	102003	6740	158557	63810	102320	6740
18-L-18			102406	83750	102003	6740	158558	65890	102320	6740
20-L-20			102406	83750	102003	6740	158558	65890	102320	6740



Falazóhabarcs

Kéménytámasz

Vermis Zero <sup>2)</sup>

Mege erősítő készlet

Megrendelési szám	Egységár Ft/db	Megrendelési szám	Egységár Ft/db	Megrendelési szám	Egységár Ft/db	Méter	Mege erősítő készlet	
							Megrendelési szám	Egységár Ft/db
132348	5380	100514	92190	173199	133680	2 m	174065	38380
				173200	133680	3 m	174064	48880
				173201	32210	4 m	123608	118760
						6 m	123609	178660

2) A Vermis ZERO átvezető elemről részletes leírás található a 63. oldalon.

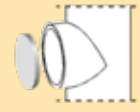
**Füstcsőcsatlakozó 45fokos**
**Füstcsőcsatlakozó 90fokos, 33 cm-es**
**Tisztítóajtó-csatlakozó 33 cm-es**
**Előlapcsomag**
**Lezáró lap füstcső-csatlakozóra (végleges)**
**Lezáró dugó füstcső-csatlakozóhoz (ideiglenes)**

Átmérő (cm)	Megrendelési szám	Egységár Ft/db	Megrendelési szám	Egységár Ft/db	Megrendelési szám	Egységár Ft/db	Megrendelési szám	Egységár Ft/db	Megrendelési szám	Egységár Ft/db	Megrendelési szám	Egységár Ft/db
14	100056	108590	102025	27400	102122	30920	102046	19170	100332	12500	100442	35350
16	100057	125480	102109	38510	102123	31970	102046	19170	100332	12500	100442	35350
18	100058	140900	102110	38510	102124	38750	102047	19170	100333	12500	100443	36530
20	100059	151460	102111	38510	102125	44870	102047	19170	100334	12500	100444	50250

**Cserépkályha csatlakozó készlet**
**Utólagos füstcső csatlakozó készlet (90fok)**
**Utólagos füstcső csatlakozó készlet (45fok)**
**Utólagos tisztítóajtó csatlakozó készlet**
**Zsaluzó elem**
**Esővédő fém fedlaphoz**
**Esővédő torkolati kúphoz**

Átmérő (cm)	Megrendelési szám	Egységár Ft/szett	Megrendelési szám	Egységár Ft/db	Megrendelési szám	Egységár Ft/db	Megrendelési szám	Egységár Ft/szett	Megrendelési szám	Egységár Ft/db	Megrendelési szám	Egységár Ft/db	Megrendelési szám	Egységár Ft/db
14			100068	44850	100073	53670	100179	81530	100509	19680	177047	34940	133788	27710
16	100470	73080	100069	44850	100074	53670	100180	86480	100509	19680	177047	34940	133790	28840
18	100470	73080	100070	49140	100074	53670	100181	91440	100510	19680	177047	34940	133791	32770
20	100471	77450	100071	52590	100076	63840	100182	96400	100510	19680	177048	37330	133792	35640

**Steckadapter**
**LAS csatlakozó**
**Torkolati kúp (gyűrű nélkül)**
**Távtartó gyűrű torkolati kúphoz**

Átmérő (cm)	Megrendelési szám	Egységár Ft/db	Megrendelési szám	Egységár Ft/db	Átmérő (cm)	Megrendelési szám	Egységár Ft/db	Megrendelési szám	Egységár Ft/db
14L	100016	46430	102191	58930	14	101963	28980	102949	4530
					16	100011	28980	102949	4530
					18	101964	28990	102950	4530
					20	100012	28990	102950	4530



Lábazati kondenzgyűjtő

Indító elem lábazatba

Lábazati nyílás fedél

Bekötőgyűrű lábazati elemhez

Átmérő (cm)	Megrendelési szám	Egységár Ft/db	Megrendelési szám	Egységár Ft/db	Megrendelési szám	Egységár Ft/db	Megrendelési szám	Egységár Ft/db
14	102683	20030	132557	11810	102527	10890	900001260	7420
16	102684	23400						
18	102685	25450						
20	102686	28120						



Tisztítóajtó

Vizsgálónyílás fedél samottlapos

Vizsgálónyílás fedél gumis

Átmérő Ø cm	Füstcső-csatl. 90 fok csomagtól Ø cm	Tisztítóajtó csatl. csomagtól Ø cm	Megrendelési szám	Egységár Ft/db	Átmérő (cm)	Megrendelési szám	Egységár Ft/db	Megrendelési szám	Egységár Ft/db
14	16	16	102198	32470	14	101692	19170	100549	28240
16	16	16			16	101692	19170	100549	28240
18	18	18			18	101693	21560	100550	32720
20	20	18			20	101694	33380	100551	32720



Hosszú adapterek füstcső bekötéshez

Adapter füstcsőbekötéshez

Átvezető kazánbekötéshez

kéménycsomagtól mm / készülék bekötőcső mm	Megrendelési szám	Egységár Ft/db	kéménycsomagtól mm / készülék bekötőcső mm	Megrendelési szám	Egységár Ft/db	kéménycsomagtól mm / készülék bekötőcső mm	Megrendelési szám	Egységár Ft/db
140/140	131058	56820	140/80	100190	43450	140/130	101609	25050
160/120	131059	52050	140/100	100191	43450	140/150	101610	44100
160/130	131060	57310	160/100	100194	42180	160/150	101611	30680
160/150	131062	59550	160/120	100195	43450	160/160	101612	33690
160/160	131063	60550	160/130	100196	42180	160/180	101613	47740
180/140	131064	53160	180/100	100198	42180	180/160	101614	35230
180/150	131065	54040	180/120	100199	43450	180/180	101615	35980
180/160	131066	55080	180/130	100200	42180	180/200	101616	48590
180/180	131067	56960	180/150	100201	42180	200/180	101617	36030
200/140	131068	61970	200/150	100202	42180	200/200	101618	36830
200/150	131069	63000						
200/160	131070	64160						
200/180	131071	66430						
200/200	131072	68550						

**ADVANCE alapcsomag**



**ADVANCE füstcső-csatlakozó csomag, 45fok (RA)**



**ADVANCE füstcső-csatlakozó csomag, 90fok (RA)**



Átmérő (cm)	14	16	18	20
Anyagszükséglet fm/tűbus	4,00	3,60	3,30	2,80
Megrendelési szám	100020	100020	100020	100020
Kéménymagasság	<b>Tűbusos hézagkitt (db)</b>			
4,00	1	2	2	2
4,33	2	2	2	2
4,66	2	2	2	2
5,00	2	2	2	2
5,33	2	2	2	2
5,66	2	2	2	3
6,00	2	2	2	3
6,33	2	2	2	3
6,66	2	2	3	3
7,00	2	2	3	3
7,33	2	3	3	3
7,66	2	3	3	3
8,00	2	3	3	3
8,33	3	3	3	3
8,66	3	3	3	4
9,00	3	3	3	4
9,33	3	3	3	4
9,66	3	3	3	4
10,00	3	3	4	4
10,33	3	3	4	4
10,66	3	3	4	4
11,00	3	4	4	4
11,33	3	4	4	5
11,66	3	4	4	5
12,00	3	4	4	5

**Utólagos tisztítóajtó csatlakozó szett (Absolut)**



**ADVANCE tisztítóajtó csatlakozó csomag**

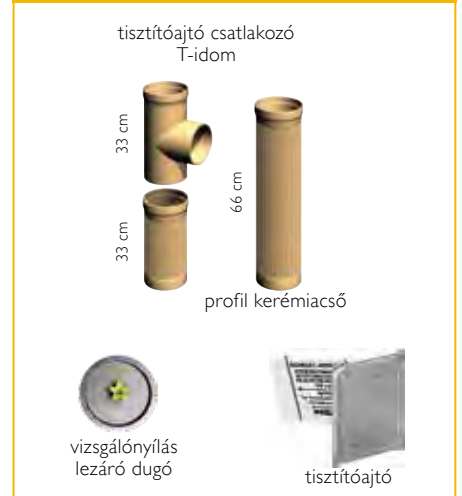

**Utólagos füstcső-csatlakozó szett, 45fok (Absolut)**



**Utólagos füstcső-csatlakozó szett, 90fok (Absolut)**

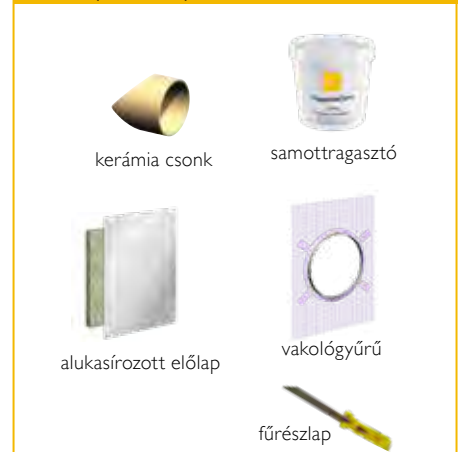

**Vakolt fejkialakítás, könnyűbeton fedlap**
**Hőszigetelt fejkialakítás, könnyűbeton fedlap**
**Nemesacél fém fedlap, hőszigetelt fejkialakítás**

Megr. szám	Külméret (cm)	Egységár Ft/db	Megr. szám	Külméret (cm)	Egységár Ft/db	Megr. szám	Külméret (cm)	Egységár Ft/db	
14	118042	39,5x39,5	21180	102873	53x53	39550	102970	49x49	38390
16	118042	39,5x39,5	21180	102873	53x53	39550	102970	49x49	38390
18	118355	43x43	25690	102874	57x57	41190	158545	53x53	39990
20	118355	43x43	25690	102874	57x57	41190	158545	53x53	39990
14L	118121	39,5x53	27870	102402	53x67	44490	158549	49x63	43190
16L	118121	39,5x53	27870	102402	53x67	44490	158549	49x63	43190
18L	118416	43x57	28280	102404	57x71	49420	158550	53x67	47980
20L	118416	43x57	28280	102404	57x71	49420	158550	53x67	47980
18-14	123625	44x72	51330	102400	57x85	61480	158556	53x81	59680
18-16	123625	44x72	51330	102400	57x85	61480	158556	53x81	59680
20-14	123625	44x72	51330	102400	57x85	61480	158556	53x81	59680
20-16	123625	44x72	51330	102400	57x85	61480	158556	53x81	59680
20-18	113882	44x75	51330	102401	57x88	61480	158555	53x84	59680
18-L-14	113808	44x89	56140	102405	57x102	83750	158559	53x98	64650
18-L-16	113808	44x89	56140	102405	57x102	83750	158559	53x98	64650
20-L-14	113808	44x89	56140	102405	57x102	83750	158559	53x98	64650
20-L-16	113808	44x89	56140	102405	57x102	83750	158559	53x98	64650
20-L-18				102406	57x104	83750	158558	53x100	65890
14-14	123625	44x72	51330	102400	57x85	61480	158554	49x76	59680
16-16	123625	44x72	51330	102400	57x85	61480	158554	49x76	59680
18-18	123625	44x72	51330	102401	57x88	61480	158555	53x84	59680
20-20	113882	44x75	51330	102401	57x88	61480	158555	53x84	59680
14-L-14	113808	44x89	56140	102405	57x102	83750	158557	49x89	64650
16-L-16	113808	44x89	56140	102405	57x102	83750	158557	49x89	64650
18-L-18				102406	57x104	83750	158558	53x100	65890
20-L-20				102406	57x104	83750	158558	53x100	65890

**Téglamintás kéményfej elem**
**Kiöntő habarcs**
**Menetes szár (1,0 m)**
**Rögztítő szár (1,0 m)**

Megr. szám	Szín	Egységár Ft/db	Megr. szám	Egységár Ft/db	Megr. szám	Egységár Ft/db	Megr. szám	Egységár Ft/db	
14, 16	118700	vörös	6030	900000202	17900	123627	4990	102193	5250
	118701	barna	6030						
	118703	antracit	6030						
18, 20	113721	vörös	6700						
	118702	barna	6700						
	118704	antracit	6700						
14L, 16L	113923	vörös	8940						
	113924	barna	8940						
	118705	antracit	8940						
18L, 20L	114027	vörös	9840						
	113926	barna	9840						
	113925	antracit	9840						
14-14, 16-16	114153	vörös	12670						
	114156	barna	12670						
	120707	antracit	12670						
18-14, 18-16	114153	vörös	12670						
	114156	barna	12670						
	120707	antracit	12670						
18-18, 20-20	114172	vörös	13300						
	114155	barna	13300						
	114152	antracit	13300						
14-L-14, 16-L-16, 18-L-14, 18-L-16, 20-L-14, 20-L-16	123613	vörös	15770						
	132470	barna	15770						
	132471	antracit	15770						

Megr. szám	Egységár Ft/db	Megr. szám	Egységár Ft/db	Megr. szám	Egységár Ft/db	Megr. szám	Egységár Ft/db
		176948	4780	176945	8459	176944	110

**Kéményszegély, wakaflex (BMI Bramac)**

Megr. szám	Szín	Méret	Egységár Ft/db
176947	vörös	280 mm	32678
176946	barna	280 mm	32678
176943	antracit	280 mm	32678
176949	vörös	370 mm	52170
176951	barna	370 mm	52170
176950	antracit	370 mm	52170

**Szegélylemez wakaflexhez (2,4 méter)**
**Tömítőanyag kéményszegélyhez**
**Csavar és tipli kéményszegélyhez (12 db szükséges!)**



## SCHIEDEL UNI PLUS ELŐNYÖK

- ⊕ Hagyományos háromhéjú rendszer mely teljes magasságában hőszigetelt
- ⊕ A csatlakozók kiváló minőségű kerámiából, és egy darabból öntve készülnek
- ⊕ Széles mérettartomány: egykürtös, dupla vagy szellőzőkürtővel kombinált kialakítások
- ⊕ Számos, opcionálisan rendelhető rendszeralkatrész
- ⊕ Sokoldalú és biztonságos: kandallókhöz, cserépkályhákhoz, pellet kazánokhoz ajánljuk.
- ⊕ 30 év teljes körű garancia

MINDEN  
TÜZELŐ-  
ANYAGHOZ

SAROKFURATOK  
A STATIKAI  
MEGERŐSÍTÉSHEZ

TARTÓSAN  
MAX. 400 °C  
HŐMÉRSÉKLETIG

VÁLASZTHATÓ  
FEJKIALAKÍTÁS



## Schiedel téglamintás kéményfej

A téglamintás kéményfej külső felületkezelést és burkolást nem igénylő, fagyálló és színtartó köpenyelemekből épül fel. A fejelemek mindegyike vizoros kialakítású, ez megakadályozza, hogy a csapó eső, az elemek közé beszivárogjon. A sarokfuratokban elhelyezett acél rögzítőcsavarok biztosítják a kémény tetőn kívüli szakaszának statikai megerősítését. Antracit, barna és vörös színben is.

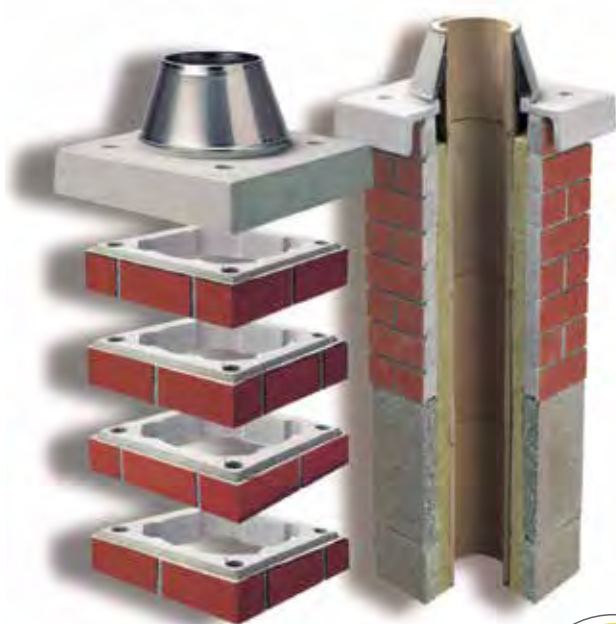

Megrendelési számok és egységárak a 73. oldalon



## A KÉMÉNYSZAKÉRTŐ TIPPJE

# Schiedel UNI PLUS kéményrendszer

## méretsoros árak

### Egykürtős

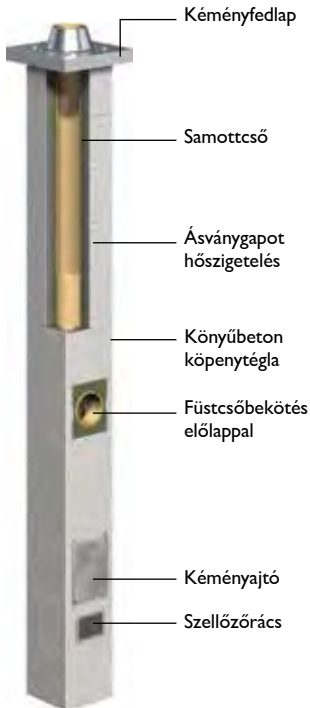

Átmérő	14	16	18	20	25
Típus	UP 14	UP 16	UP 18	UP 20	UP 25
Külső méret	32/32	32/32	36/36	36/36	48/48
Egységár Ft/fm	42030	45660	53790	55920	94260
Egységsúly kg/fm	70	72	82	84	155
Kéménymagasság					
5,000	434270	471560	522950	545710	864940
5,333	453660	486780	540880	564350	909660
5,667	467670	502000	558810	582990	941080
6,000	481680	517220	576740	601630	972500
6,333	495690	532440	594670	620270	1003920
6,667	509700	547660	612600	638910	1035340
7,000	523710	562880	630530	657550	1066760
7,333	537720	578100	648460	689490	1098180
7,667	551730	593320	666390	708130	1129600
8,000	565740	608540	684320	732150	1161020
8,333	579750	623760	702250	750790	1192440
8,667	593760	638980	738860	769430	1223860
9,000	607770	654200	756790	788070	1255280
9,333	621780	674800	774720	806710	1286700
9,667	635790	690020	792650	825350	1318120
10,000	649800	705240	810580	843990	1362840
10,333	669190	720460	828510	862630	1394260
10,667	683200	735680	846440	881270	1425680
11,000	697210	750900	864370	899910	1457100
11,333	711220	766120	882300	918550	1488520

### Tartozékok



A komplett kémény ára tartalmazza

A komplett kémény ára tartalmazza: alapsomag, 90fokos füstcső-csatlakozó idom, alsó tisztítóajtó csatlakozó idom, samottcső, hőszigetelő lap, köpenytégla, vödrös hézagkitt, torkolati kúp, fedkő, zsákos falazóhabarcs

	14	16	18	20	25
hozzáadandó		12020	13710	15860	9830
hozzáadandó	65880	69570	69850	75570	80450
	27710	28840	32770	35640	38320
2 méteres	38380	38380	38380	38380	38380
3 méteres	48880	48880	48880	48880	48880
4 méteres	118760	118760	118760	118760	118760
6 méteres	178660	178660	178660	178660	178660
	92190	92190	92190	92190	92190
		73080	73080	77450	

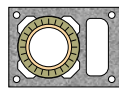
Egykürtős  
szellőzőkürtővel

Átmérő	14-L	16-L	18-L	20-L	25-L
Típus	UP14L	UP16L	UP18L	UP20L	UP25L
Külső méret	32/46	32/46	36/50	36/50	48/62
Egységár Ft/fm	48090	51720	59640	61770	101430
Egységsúly kg/fm	97	98	111	112	187
Kéménymagasság					
5,000	494950	532240	578480	601240	924480
5,333	516360	549480	598360	621830	971590
5,667	532390	566720	618240	642420	1005400
6,000	548420	583960	638120	663010	1039210
6,333	564450	601200	658000	683600	1073020
6,667	580480	618440	677880	704190	1106830
7,000	596510	635680	697760	724780	1140640
7,333	612540	652920	717640	758670	1174450
7,667	628570	670160	737520	779260	1208260
8,000	644600	687400	757400	805230	1242070
8,333	660630	704640	777280	825820	1275880
8,667	676660	721880	815840	846410	1309690
9,000	692690	739120	835720	867000	1343500
9,333	708720	761740	855600	887590	1377310
9,667	724750	778980	875480	908180	1411120
10,000	740780	796220	895360	928770	1458230
10,333	762190	813460	915240	949360	1492040
10,667	778220	830700	935120	969950	1525850
11,000	794250	847940	955000	990540	1559660
11,333	810280	865180	974880	1011130	1593470

## Tartozékok

A komplett kémény  
ára tartalmazza

A komplett kémény ára tartalmazza: alapsomag, 90fokos füstcső-csatlakozó idom, alsó tisztítóajtó csatlakozó idom, samotocső, hőszigetelő lap, köpenytégla, vödörös hézagkitt, torkolati kúp, fedkő, zsákos falazóhabarcs, szellőzőkürtő vizsgálóajtó



45 fokos csatlakozó (felár)	hozzáadandó	12020	13710	15860	9830
Felső tisztítóajtó (felár)	hozzáadandó	65880	69570	69850	80450
Esővédő sapka		27710	28840	32770	35640
Megerősítő készlet					
2 méteres	38380	38380	38380	38380	38380
3 méteres	48880	48880	48880	48880	48880
4 méteres	118760	118760	118760	118760	118760
6 méteres	178660	178660	178660	178660	178660
Kéménytámasz	92190	92190	92190	92190	92190
Cserépkályha csatlakozó csomag		73080	73080	77450	

### Schiedel UNI PLUS kéményrendszer méreetsoros árak

#### Kétkürtös kombinált



#### Kétkürtös kombinált, szellőzőkürtővel

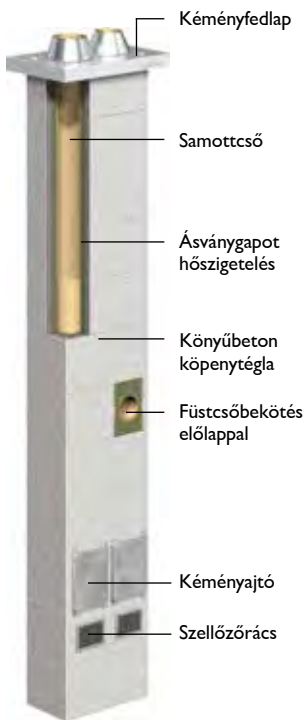
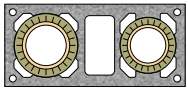

Átmérő	18-14	18-16	20-14	20-16	18-L-14	18-L-16	20-L-14	20-L-16
Típus	UP1814	UP1816	UP2014	UP2016	UP18L14*	UP18L16*	UP20L14*	UP20L16*
Külső méret	36/64	36/64	36/64	36/64	36/81	36/81	36/81	36/81
Egységár Ft/fm	95820	99450	97950	100354	101520	105150	103650	107280
Egységsúly kg/fm	148	147	149	151	176	177	178	179
Kéménymagasság								
5,000	936260	957410	959020	990930	993260	1014410	1016020	1047930
5,333	968200	990560	991670	1024790	1027100	1049460	1050570	1083690
5,667	1000140	1023710	1024320	1058650	1060940	1084510	1085120	1119450
6,000	1032080	1056860	1056970	1092510	1094780	1119560	1119670	1155210
6,333	1064020	1090010	1089620	1126370	1128620	1154610	1154220	1190970
6,667	1095960	1123160	1122270	1160230	1162460	1189660	1188770	1226730
7,000	1127900	1156310	1154920	1194090	1196300	1224710	1223320	1262490
7,333	1159840	1189460	1187570	1241250	1230140	1259760	1257870	1311550
7,667	1191780	1222610	1220220	1275110	1263980	1294810	1292420	1347310
8,000	1223720	1255760	1258250	1314350	1297820	1329860	1332350	1388450
8,333	1255660	1288910	1304200	1348210	1331660	1364910	1380200	1424210
8,667	1292980	1322060	1336850	1382070	1370880	1399960	1414750	1459970
9,000	1338220	1368510	1369500	1415930	1418020	1448310	1449300	1495730
9,333	1370160	1401660	1402150	1449790	1451860	1483360	1483850	1531490
9,667	1402100	1434810	1434800	1483650	1485700	1518410	1518400	1567250
10,000	1434040	1467960	1467450	1517510	1519540	1553460	1552950	1603010
10,333	1465980	1501110	1500100	1551370	1553380	1588510	1587500	1638770
10,667	1497920	1534260	1532750	1585230	1587220	1623560	1622050	1674530
11,000	1529860	1567410	1565400	1619090	1621060	1658610	1656600	1710290
11,333	1561800	1600560	1598050	1652950	1654900	1693660	1691150	1746050

A komplett kémény  
ára tartalmazza:

alapsomag, 90fokos füstcső-csatlakozó idom, alsó tisztítóajtó csatlakozó idom, samottcső, hőszigetelő lap, köpenytégla, vödörös hézagkitt, torkolati kúp, fedkő, zsákos falazóhabarcs  
\* vizsgálóajtó szellőzőkürtőre

#### Tartozékok



45 fokos csatlakozó  
(felár)



Felső tisztítóajtó (felár)



Esővédő sapka



Megerősítő készlet



Kéménytámasz



Cserépkályha csatlakozó  
csomag

kisebb		12020		12020		12020		12020
nagyobb	13710	13710	15860	15860	13710	13710	15860	15860
kisebb		69570		69570		69570		69570
nagyobb	69850	69850	75570	75570	69850	69850	75570	75570
kisebb	27710	28840	27710	28840	27710	28840	27710	28840
nagyobb	32770	32770	35640	35640	32770	32770	35640	35640
2 méteres	38380	38380	38380	38380	38380	38380	38380	38380
3 méteres	48880	48880	48880	48880	48880	48880	48880	48880
4 méteres	118760	118760	118760	118760	118760	118760	118760	118760
6 méteres	178660	178660	178660	178660	178660	178660	178660	178660
	92190	92190	92190	92190	92190	92190	92190	92190
kisebb		73080		73080		73080		73080
nagyobb	73080	73080	77450	77450	73080	73080	77450	77450

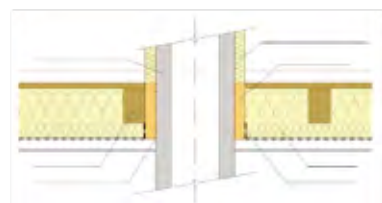

# VERMIS ZERO

## Egyszerű, biztonságos födémátvezetés

A Vermis ZERO tökéletes megoldás párazáró szigetelés csatlakoztatására és éghető anyagoktól való távolság biztosítására.

- A vermikulit blokkok éghető anyagoktól való biztonsági távolsága 0 cm.
- Ideális a kéményttest födémen illetve tetőn való átvezetéséhez.
- A Vermis ZERO készlet tartalma: Vermis ZERO\* blokk (4 db), ragasztó tömítőanyag (1 db), rögzítő szalag (5 m), csavarok (8 db)
- A Vermis ZERO elemek magassága: 40 cm

\* Az blokk méretek a kémény méretétől függően eltérőek.



## A KÉMÉNYSZAKÉRTŐ TIPPJE

Alapkészletek		Bővítő elemek		
Vermis ZERO 1416	Vermis ZERO 1820	140 mm-es egyenes blokk (pár)	310 mm-es egyenes blokk (pár)	500 mm-es egyenes blokk (pár)
173199	173200	173201	173202	173203

# Schiedel UNI PLUS kéményrendszer elemárak

## Egykürtös és egykürtös szellőzőkürtővel



**Egykürtös**



**Köpenytégla (0,33 m)**  
3 db=1 fm



**Samottcső (0,33 m)**  
3 db = 1 fm



**Hőszigetelő lap**  
1 fm = 6 db = 3 pár

Átmérő (cm)	Típus	Külső méret cm/cm	Egységsúly kg/fm	Egységár Ft/fm	Megrendelési szám	Egységsúly kg/db	Egységár Ft/db	Megrendelési szám	Egységár Ft/db	Megrendelési szám	Egységár Ft/pár
14	UP14	32/32	78	<b>42030</b>	100351	19	<b>4290</b>	100373	<b>5000</b>	100539	<b>4720</b>
16	UP16	32/32	79	<b>45660</b>	100351	19	<b>4290</b>	100374	<b>5680</b>	100378	<b>5250</b>
18	UP18	36/36	92	<b>53790</b>	100353	21	<b>5170</b>	100375	<b>7010</b>	100540	<b>5750</b>
20	UP20	36/36	93	<b>55920</b>	100353	21	<b>5170</b>	100376	<b>7750</b>	100380	<b>5720</b>
25	UP25	48/48	143	<b>94260</b>	100357	36	<b>9920</b>	100310	<b>14240</b>	100541	<b>7260</b>
30	UP30	55/55	171	<b>125910</b>	100360	42	<b>16330</b>	100311	<b>17750</b>	100542	<b>7890</b>

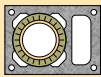

**Egykürtös szellőzőkürtővel**

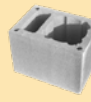
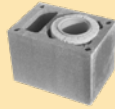

**Köpenytégla (0,33 m)**  
3 db=1 fm



**Samottcső (0,33 m)**  
3 db = 1 fm

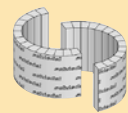

**Hőszigetelő lap**  
1 fm = 6 db = 3 pár

Átmérő (cm)	Típus	Külső méret cm/cm	Szellőzőkürtő méret cm/cm	Egységsúly kg/fm	Egységár Ft/fm	Megrendelési szám	Egységsúly kg/db	Egységár Ft/db	Megrendelési szám	Egységár Ft/db	Megrendelési szám	Egységár Ft/pár
14L	UP14L	32/46	10/22	108	<b>48090</b>	100361	29	<b>6310</b>	100373	<b>5000</b>	100539	<b>4720</b>
16L	UP16L	32/46	10/22	109	<b>51720</b>	100361	29	<b>6310</b>	100374	<b>5680</b>	100378	<b>5250</b>
18L	UP18L	36/50	10/26	124	<b>59640</b>	100363	32	<b>7120</b>	100375	<b>7010</b>	100540	<b>5750</b>
20L	UP20L	36/50	10/26	125	<b>61770</b>	100363	32	<b>7120</b>	100376	<b>7750</b>	100380	<b>5720</b>
25L	UP25L	48/62	2x10,5/17	178	<b>101430</b>	100368	50	<b>12310</b>	100310	<b>14240</b>	100541	<b>7260</b>
30L	UP30L	55/71	2x12/20	205	<b>141060</b>	100371	59	<b>21380</b>	100311	<b>17750</b>	100542	<b>7890</b>



**Alapcsomag**



**Torkolati kúp szett <sup>1)</sup>**



**Tisztítóajtó csatlakozó**



**Füstcsőcsatlakozó 90fokos**



**Tisztítóajtó**



**Vizsgálóajtó szellőzőkürtőhöz**

Átmérő (cm)	Mgr. szám	Egységár Ft/db	Mgr. szám	Egységár Ft/db	Mgr. szám	Egységár Ft/db	Mgr. szám	Egységár Ft/db	Mgr. szám	Egységár Ft/db	Mgr. szám	Egységár Ft/db
14	123700	<b>91600</b>	123875	<b>43330</b>	100427	<b>36420</b>	100419	<b>26170</b>	100475	<b>39460</b>	100341	<b>23690</b>
16	123701	<b>94970</b>	123876	<b>48870</b>	100428	<b>41470</b>	100420	<b>28690</b>				
18	123702	<b>97020</b>	123877	<b>50200</b>	100429	<b>44410</b>	100421	<b>33920</b>				
20	122623	<b>99690</b>	122627	<b>50940</b>	100430	<b>51610</b>	100422	<b>38380</b>				
25	123634	<b>124730</b>			100343	<b>69470</b>	100346	<b>60330</b>				
30	123635	<b>161910</b>			100344	<b>82140</b>	100347	<b>71570</b>				

1) A torkolati kúp szett tartalmaz egy torkolati kúpot, egy távtartó gyűrűt, egy 33 cm magas samottcsövet és a tömítő pasztát

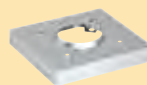
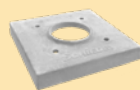
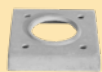

Fedlap, vakolt fejkialakításhoz (könnyűbeton)

Fedlap, hőszigetelt fejkialakításhoz (könnyűbeton)

Rögzítő készlet könnyűbeton fedlaphoz

Fém fedlap hőszigetelt fejkialakításhoz (nemesacél)

Rögzítő készlet fémfedlaphoz

Átmérő (cm)	Megrendelési szám	Egységár Ft/db	Megrendelési szám	Egységár Ft/db	Megrendelési szám	Egységár Ft/db	Megrendelési szám	Egységár Ft/db	Megrendelési szám	Egységár Ft/db
14	118042	21180	102873	39550	102003	6740	102970	38390	102320	6740
16	118042	21180	102873	39550	102003	6740	102970	38390	102320	6740
18	118355	25690	102874	41190	102003	6740	158545	39990	102320	6740
20	118355	25690	102874	41190	102003	6740	158545	39990	102320	6740
25							158547	109860	102320	6740
30							158548	109860	102320	6740



Fedlap, vakolt fejkialakításhoz (könnyűbeton)

Fedlap, hőszigetelt fejkialakításhoz (könnyűbeton)

Rögzítő készlet könnyűbeton fedlaphoz

Fém fedlap hőszigetelt fejkialakításhoz (nemesacél)

Rögzítő készlet fémfedlaphoz

Átmérő (cm)	Megrendelési szám	Egységár Ft/db	Megrendelési szám	Egységár Ft/db	Megrendelési szám	Egységár Ft/db	Megrendelési szám	Egységár Ft/db	Megrendelési szám	Egységár Ft/db
14L	118121	27870	102402	44490	102003	6740	158549	43190	102321	6740
16L	118121	27870	102402	44490	102003	6740	158549	43190	102321	6740
18L	118416	28280	102404	49420	102003	6740	158550	47980	102321	6740
20L	118416	28280	102404	49420	102003	6740	158550	47980	102321	6740
25L							158552	109860	102321	6740
30L							158553	109860	102321	6740



Falazóhabarcs

Kéménytámasz

Vermis Zero <sup>2)</sup>

Megegyesítő készlet

Megrendelési szám	Egységár Ft/db	Megrendelési szám	Egységár Ft/db	Megrendelési szám	Egységár Ft/db	Megrendelési szám	Egységár Ft/db
132348	5380	100514	92190	173199	133680	174065	38380
				173200	133680	174064	48880
				173201	32210	123608	118760
						123609	178660

2) A Vermis ZERO átvezető elemről részletes leírás található a 63. oldalon.

## Schiedel UNI PLUS kéményrendszer elemárak

Kétkürtős kombinált és kétkürtős kombinált szellőzőkürtővel

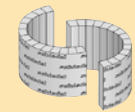

Kétkürtős,  
kombinált

Köpenytégla (0,33 m)  
3 db=1 fm

Samottcső (0,33 m)  
3 db = 1 fm

Hőszigetelő lap  
1 fm = 6 db = 3 pár

Átmérő (cm)	Típus	Külső méret cm/cm	Egység súly kg/fm	Egységár Ft/fm	Kétkürtős kombinált			Samottcső (0,33 m) 3 db = 1 fm		Hőszigetelő lap 1 fm = 6 db = 3 pár	
					Megrendelési szám	Egység súly kg/db	Egységár Ft/db	Megrendelési szám	Egységár Ft/db	Megrendelési szám	Egységár Ft/pár
18-14	UP1814	36/64	164	95820	100354	39	9460	100375	7010	100540	5750
								100373	5000	100539	4720
18-16	UP1816	36/64	165	99450	100354	39	9460	100375	7010	100540	5750
								100374	5680	100378	5250
20-14	UP2014	36/64	165	97950	100354	39	9460	100376	7750	100380	5720
								100373	5000	100539	4720
20-16	UP2016	36/64	166	101580	100354	39	9460	100376	7750	100380	5720
								100374	5680	100378	5250
20-18	UP2018	36/67	166	109650	100355	39	10320	100376	7750	100380	5720
								100375	7010	100540	5750

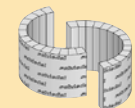
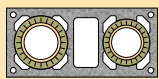

Kétkürtős, kombinált  
szellőzőkürtővel

Köpenytégla (0,33 m)  
3 db=1 fm

Samottcső (0,33 m)  
3 db = 1 fm

Hőszigetelő lap  
1 fm = 6 db = 3 pár

Átmérő (cm)	Típus	Külső méret cm/cm	Szellőzőkürtő méret cm/cm	Egység súly kg/fm	Egységár Ft/fm	Kétkürtős kombinált szellőzőkürtővel			Samottcső (0,33 m) 3 db = 1 fm		Hőszigetelő lap 1 fm = 6 db = 3 pár	
						Megrendelési szám	Egység súly kg/db	Egységár Ft/db	Megrendelési szám	Egységár Ft/db	Megrendelési szám	Egységár Ft/pár
18-L-14	UP18L14	36/81	14/26	196	101520	100364	53	11360	100375	7010	100540	5750
									100373	5000	100539	4720
18-L-16	UP18L16	36/81	14/26	198	105150	100364	53	11360	100375	7010	100540	5750
									100374	5680	100378	5250
20-L-14	UP20L14	36/81	14/26	197	103650	100364	53	11360	100376	7750	100380	5720
									100373	5000	100539	4720
20-L-16	UP20L16	36/81	14/26	198	107280	100364	53	11360	100376	7750	100380	5720
									100374	5680	100378	5250
20-L-18	UP20L18	36/83	14/26	196	115350	100365	50	12220	100376	7750	100380	5720
									100375	7010	100540	5750



Alapsomag

Torkolati kúp  
szett <sup>1)</sup>

Tisztítóajtó  
csatlakozó

Füstcsőcsatlakozó  
90fokos

Tisztítóajtó

Vizsgálóajtó  
szellőzőkürtőhöz

Átmérő (cm)	Megrendelési szám	Egységár Ft/db	Megrendelési szám	Egységár Ft/db	Alapsomag		Torkolati kúp szett <sup>1)</sup>		Tisztítóajtó		Vizsgálóajtó szellőzőkürtőhöz	
					Megrendelési szám	Egységár Ft/db	Megrendelési szám	Egységár Ft/db	Megrendelési szám	Egységár Ft/db	Megrendelési szám	Egységár Ft/db
14	123700	91600	123875	43330	100427	36420	100419	26170	100475	39460	100341	23690
16	123701	94970	123876	48870	100428	41470	100420	28690				
18	123702	97020	123877	50200	100429	44410	100421	33920				
20	122623	99690	122627	50940	100430	51610	100422	38380				

1) A torkolati kúp szett tartalmaz egy torkolati kúpot, egy távtartó gyűrűt, egy 33 cm magas samottcsövet és a tömítő pasztát



Fedlap, vakolt fejkialakításhoz (könnyűbeton)

Fedlap, hőszigetelt fejkialakításhoz (könnyűbeton)

Rögzítő készlet könnyűbeton fedlaphoz

Fém fedlap hőszigetelt fejkialakításhoz (nemesacél)

Rögzítő készlet fémfedlaphoz

Átmérő (cm)	Fedlap, vakolt fejkialakításhoz (könnyűbeton)		Fedlap, hőszigetelt fejkialakításhoz (könnyűbeton)		Rögzítő készlet könnyűbeton fedlaphoz		Fém fedlap hőszigetelt fejkialakításhoz (nemesacél)		Rögzítő készlet fémfedlaphoz	
	Megrendelési szám	Egységár Ft/db	Megrendelési szám	Egységár Ft/db	Megrendelési szám	Egységár Ft/db	Megrendelési szám	Egységár Ft/db	Megrendelési szám	Egységár Ft/db
18-14	123625	51330	102400	61480	102003	6740	158556	59680	102320	6740
18-16	123625	51330	102400	61480	102003	6740	158556	59680	102320	6740
20-14	123625	51330	102400	61480	102003	6740	158556	59680	102320	6740
20-16	123625	51330	102400	61480	102003	6740	158556	59680	102320	6740
20-18	113882	51330	102401	61480	102003	6740	158555	59680	102320	6740



Fedlap, vakolt fejkialakításhoz (könnyűbeton)

Fedlap, hőszigetelt fejkialakításhoz (könnyűbeton)

Rögzítő készlet könnyűbeton fedlaphoz

Fém fedlap hőszigetelt fejkialakításhoz (nemesacél)

Rögzítő készlet fémfedlaphoz

Átmérő (cm)	Fedlap, vakolt fejkialakításhoz (könnyűbeton)		Fedlap, hőszigetelt fejkialakításhoz (könnyűbeton)		Rögzítő készlet könnyűbeton fedlaphoz		Fém fedlap hőszigetelt fejkialakításhoz (nemesacél)		Rögzítő készlet fémfedlaphoz	
	Megrendelési szám	Egységár Ft/db	Megrendelési szám	Egységár Ft/db	Megrendelési szám	Egységár Ft/db	Megrendelési szám	Egységár Ft/db	Megrendelési szám	Egységár Ft/db
18-L-14	113808	56140	102405	83750	102003	6740	158559	64650	102321	6740
18-L-16	113808	56140	102405	83750	102003	6740	158559	64650	102321	6740
20-L-14	113808	56140	102405	83750	102003	6740	158559	64650	102321	6740
20-L-16	113808	56140	102405	83750	102003	6740	158559	64650	102321	6740
20-L-18			102406	83750	102003	6740	158558	65890	102321	6740



Falazóhabarcs

Kéménytámasz

Vermis Zero <sup>2)</sup>

Mege erősítő készlet

Megrendelési szám	Egységár Ft/db	Megrendelési szám	Egységár Ft/db	Megrendelési szám	Egységár Ft/db	Megrendelési szám	Egységár Ft/db
132348	5380	100514	92190	173199	133680	174065	38380
				173200	133680	174064	48880
				173201	32210	123608	118760
						123609	178660

2) A Vermis ZERO átvezető elemről részletes leírás található a 63. oldalon.

## Schiedel UNI PLUS kéményrendszer elemárak

### Kétkürtös és kétkürtös szellőzőkürtővel

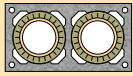
**Kétkürtös**

**Samottcső (0,33 m)**  
3 db = 1 fm

**Hőszigetelő lap**  
1 fm = 6 db = 3 pár

**Köpenytégla (0,33 m)**  
3 db=1 fm

Átmérő (cm)	Típus	Külső méret cm/cm	Egység súly kg/fm	Egységár Ft/fm	Megrendelési szám	Egység súly kg/db	Egységár Ft/db	Megrendelési szám	Egységár Ft/db	Megrendelési szám	Egységár Ft/pár
14-14	UP1414	32/59	126	<b>84150</b>	100352	33	<b>8610</b>	100373	<b>5000</b>	100539	<b>4720</b>
16-16	UP1616	32/59	127	<b>91410</b>	100352	33	<b>8610</b>	100374	<b>5680</b>	100378	<b>5250</b>
18-18	UP1818	36/67	147	<b>107520</b>	100355	38	<b>10320</b>	100375	<b>7010</b>	100540	<b>5750</b>
20-20	UP2020	36/67	151	<b>111780</b>	100355	38	<b>10320</b>	100376	<b>7750</b>	100380	<b>5720</b>

**Kétkürtös, szellőzőkürtővel**

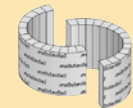
**Samottcső (0,33 m)**  
3 db = 1 fm

**Hőszigetelő lap**  
1 fm = 6 db = 3 pár

**Köpenytégla (0,33 m)**  
3 db=1 fm

Átmérő (cm)	Típus	Külső méret cm/cm	Szellőzőkürtő méret cm/cm	Egység súly kg/fm	Egységár Ft/fm	Megrendelési szám	Egység súly kg/db	Egységár Ft/db	Megrendelési szám	Egységár Ft/db	Megrendelési szám	Egységár Ft/pár
14-L-14	UP14L14	32/72	10/22	148	<b>89940</b>	100362	44	<b>10540</b>	100373	<b>5000</b>	100539	<b>4720</b>
16-L-16	UP16L16	32/72	10/22	151	<b>97200</b>	100362	44	<b>10540</b>	100374	<b>5680</b>	100378	<b>5250</b>
18-L-18	UP18L18	36/83	13/26	175	<b>113220</b>	100365	51	<b>12220</b>	100375	<b>7010</b>	100540	<b>5750</b>
20-L-20	UP20L20	36/83	13/26	178	<b>117480</b>	100365	51	<b>12220</b>	100376	<b>7750</b>	100380	<b>5720</b>

**Alapcsomag**

**Torkolati kúp szett<sup>1)</sup>**

**Tisztítóajtó csatlakozó**

**Füstcsőcsatlakozó 90fokos**

**Tisztítóajtó**

**Vizsgálóajtó szellőzőkürtőhöz**

Átmérő (cm)	Megrendelési szám	Egységár Ft/db	Megrendelési szám	Egységár Ft/db	Megrendelési szám	Egységár Ft/db	Megrendelési szám	Egységár Ft/db	Megrendelési szám	Egységár Ft/db	Megrendelési szám	Egységár Ft/db
14	123700	<b>91600</b>	123875	<b>43330</b>	100427	<b>36420</b>	100419	<b>26170</b>	100475	<b>39460</b>	100341	<b>23690</b>
16	123701	<b>94970</b>	123876	<b>48870</b>	100428	<b>41470</b>	100420	<b>28690</b>				
18	123702	<b>97020</b>	123877	<b>50200</b>	100429	<b>44410</b>	100421	<b>33920</b>				
20	122623	<b>99690</b>	122627	<b>50940</b>	100430	<b>51610</b>	100422	<b>38380</b>				

1) A torkolati kúp szett tartalmaz egy torkolati kúpot, egy távtartó gyűrűt, egy 33 cm magas samottcsövet és a tömítő pasztát



Fedlap, vakolt fejkialakításhoz (könnyűbeton)

Fedlap, hőszigetelt fejkialakításhoz (könnyűbeton)

Rögzítő készlet könnyűbeton fedlaphoz

Fém fedlap hőszigetelt fejkialakításhoz (nemesacél)

Rögzítő készlet fémfedlaphoz

Átmérő (cm)	Fedlap, vakolt fejkialakításhoz (könnyűbeton)		Fedlap, hőszigetelt fejkialakításhoz (könnyűbeton)		Rögzítő készlet könnyűbeton fedlaphoz		Fém fedlap hőszigetelt fejkialakításhoz (nemesacél)		Rögzítő készlet fémfedlaphoz	
	Megrendelési szám	Egységár Ft/db	Megrendelési szám	Egységár Ft/db	Megrendelési szám	Egységár Ft/db	Megrendelési szám	Egységár Ft/db	Megrendelési szám	Egységár Ft/db
14-14	123625	51330	102400	61480	102003	6740	158554	64650	102320	6740
16-16	123625	51330	102400	61480	102003	6740	158554	64650	102320	6740
18-18	113882	51330	102401	61480	102003	6740	158555	59680	102320	6740
20-20	113882	51330	102401	61480	102003	6740	158555	59680	102320	6740



Fedlap, vakolt fejkialakításhoz (könnyűbeton)

Fedlap, hőszigetelt fejkialakításhoz (könnyűbeton)

Rögzítő készlet könnyűbeton fedlaphoz

Fém fedlap hőszigetelt fejkialakításhoz (nemesacél)

Rögzítő készlet fémfedlaphoz

Átmérő (cm)	Fedlap, vakolt fejkialakításhoz (könnyűbeton)		Fedlap, hőszigetelt fejkialakításhoz (könnyűbeton)		Rögzítő készlet könnyűbeton fedlaphoz		Fém fedlap hőszigetelt fejkialakításhoz (nemesacél)		Rögzítő készlet fémfedlaphoz	
	Megrendelési szám	Egységár Ft/db	Megrendelési szám	Egységár Ft/db	Megrendelési szám	Egységár Ft/db	Megrendelési szám	Egységár Ft/db	Megrendelési szám	Egységár Ft/db
14-L-14	113808	56140	102405	83750	102003	6740	158557	63810	102321	6740
16-L-16	113808	56140	102405	83750	102003	6740	158557	63810	102321	6740
18-L-18			102406	83750	102003	6740	158558	65890	102321	6740
20-L-20			102406	83750	102003	6740	158558	65890	102321	6740



Falazóhabarcs

Kéménytámasz

Vermis Zero <sup>2)</sup>

Megerősítő készlet

Megrendelési szám	Egységár Ft/db	Megrendelési szám	Egységár Ft/db	Megrendelési szám	Egységár Ft/db	Megrendelési szám	Egységár Ft/db
132348	5380	100514	92190	173199	133680	174065	38380
				173200	133680	174064	48880
				173201	32210	123608	118760
						123609	178660

2) A Vermis ZERO átvezető elemről részletes leírás található a 63. oldalon.

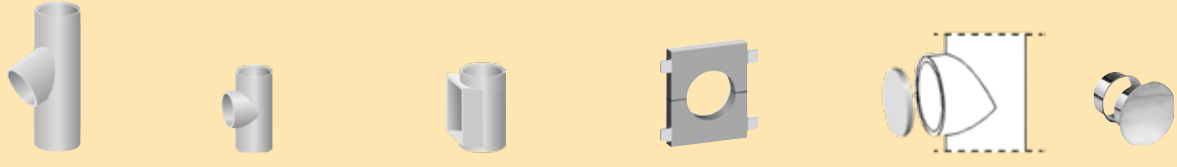

Füstcsőcsatlakozó 45fokos		Füstcsőcsatlakozó 90fokos, 33 cm-es <sup>1)</sup>		Tisztítóajtó-csatlakozó 33 cm-es <sup>1)</sup>		Előlapcsomag		Lezáró lap füstcső- csatlakozóra (végleges)		Lezáró dugó füstcső- csatlakozóhoz (ideiglenes)		
Átmérő (cm)	Megrendelési szám	Egységár Ft/db	Megrendelési szám	Egységár Ft/db	Megrendelési szám	Egységár Ft/db	Megrendelési szám	Egységár Ft/db	Megrendelési szám	Egységár Ft/db	Megrendelési szám	Egységár Ft/db
14			169643	25400	900000866	35350	100381	20560	100331	12500	100441	33340
16	113988	40710	102688	27850	900000867	40260	100381	20560	100332	12500	100442	35350
18	114045	47630	102689	32930	900000868	43110	100382	20560	100333	12500	100443	36530
20	114164	54240	102690	37260	900000869	50100	100382	20560	100334	12500	100444	50250
25	100349	70160					100383	32130	100336	12500	100445	50250
30	100350	111440					102253	48740				



Utólagos füstcsőcsonk ragasztóval (90fok)		Utólagos füstcsőcsonk (90fok)		Utólagos füstcsőcsonk (45fok)		Utólagos tisztítóajtó keret ragasztóval		Zsaluzó elem		Esővédő fém fedlaphoz		Esővédő torkolati kúphoz		
Átmérő (cm)	Megrendelési szám	Egységár Ft/ szett	Megrendelési szám	Egységár Ft/db	Megrendelési szám	Egységár Ft/db	Megrendelési szám	Egységár Ft/ szett	Megrendelési szám	Egységár Ft/db	Megrendelési szám	Egységár Ft/db	Megrendelési szám	Egységár Ft/db
14	123878	18370	102726	9860			123769	21850	100509	19680	177047	34940	133788	27710
16	123879	19670	102727	11160	100434	18900	123770	25910	100509	19680	177047	34940	133790	28840
18	123880	22700	102728	14190	100435	22830	123771	26400	100510	19680	177047	34940	133791	32770
20	123881	26000	102729	17490	100436	17490	123772	32670	100510	19680	177048	37330	133792	35640
25	123884	36660	100339	28150	101874	38680	123774	38950	100512	19680			133794	38320
30	123885	41710	100340	33200			123775	45500	100513	23970				



Megerősítő készlet		Cserépkályha csatlakozó		Tömítő paszta torkolati kúphoz		Kéménykulcs		Samottragasztó (vödörben), por <sup>2)</sup>		Tubusos házgitt <sup>3)</sup>			
Megrendelési szám	Egységár Ft/ szett	Átmérő	Megrendelési szám	Egységár Ft/db	Megrendelési szám	Egységár Ft/db	Megrendelési szám	Egységár Ft/db	Kiszereles	Megrendelési szám	Egységár Ft/db	Megrendelési szám	Egységár Ft/db
2,00 m	174065	38380	14		102525	5100	900000181	870	1 kg-os	102822	8510	100020	4280
3,00 m	174064	48880	16	100470	73080				5 kg-os	100479	13300		
4,00 m	123608	118760	18	100470	73080				7 kg-os	100480	22580		
6,00 m	123609	178660	20	100471	77450								

1) Csak rendelésre, mert nem raktárkészletes termék (ragasztott kivétel)

2) Anyagszükséglet kalkuláció: 72. oldalon

3) Anyagszükséglet kalkuláció: 56. oldalon



Lábazati kondenzgyűjtő

Levegő-bevezető rács

Előlapcsomag

Bekötőgyűrű lábazati elemhez

Torkolati kúp (gyűrű nélkül)

Átmérő (cm)	Megrendelési szám	Egységár Ft/db	Megrendelési szám	Egységár Ft/db	Megrendelési szám	Egységár Ft/db	Megrendelési szám	Egységár Ft/db	Megrendelési szám	Egységár Ft/db
14	102683	20030	102681	11550	100381	20560	900001260	7420	103891	28700
16	102684	23400	102681	11550	100381	20560			103892	33560
18	102685	25450	102681	11550	100382	20560			103893	33560
20	102686	28120	102681	11550	100382	20560			102584	46830
25	175624	40340	100326	12800	100383	32130				



Tisztítóajtó lezáró samottlap

Tisztítóajtó szett

Belső fedél tisztítóajtóhoz

Levegőkürtő fedél lemez

Megrendelési szám	Egységár Ft/db	Megrendelési szám	Egységár Ft/db	Samottkeret méret cm/cm	Megrendelési szám	Egységár Ft/db	Szellőzőkürtő méret cm/cm	Megrendelési szám	Egységár Ft/db
100531	2830	100475	39460	13/26	102787	8780	10/22	100227	16420
		102785 (fehér színű)	39460	18/30	102788	18320	12/28	100228	23260
							13/26	100229	23260
							14/26	100230	23260



Hosszú adapterek füstcső bekötéshez

Adapter füstcsőbekötéshez

Átvezető kazánbekötéshez

kéménycsonk mm / készülék bekötőcső mm	Megrendelési szám	Egységár Ft/db	kéménycsonk mm / készülék bekötőcső mm	Megrendelési szám	Egységár Ft/db	kéménycsonk mm / készülék bekötőcső mm	Megrendelési szám	Egységár Ft/db
160/160	131046	54630	140/80	100190	43450	140/130	101609	25050
180/140	131047	53720	140/100	100191	43450	140/150	101610	44100
180/150	131048	54630	160/100	100194	42180	160/150	101611	30680
180/160	131049	55690	160/120	100195	43450	160/160	101612	33690
180/180	131050	57610	160/130	100196	42180	160/180	101613	47740
200/140	131051	64050	180/100	100198	42180	180/160	101614	35230
200/150	131052	65120	180/120	100199	43450	180/180	101615	35980
200/160	131053	66210	180/130	100200	42180	180/200	101616	48590
200/180	131054	68570	180/150	100201	42180	200/180	101617	36030
200/200	131055	71160	200/150	100202	42180	200/200	101618	36830
						250/200	101619	50870
						250/250	101620	37730

## Egységcsomagok tartozékai

Átmérő (cm)	14	16	18	20	25	30
Anyagszükséglet kg/fm	0,35	0,50	0,60	0,70	1,00	1,20
Megrendelési szám	100479	100479	100479	100479	100479	100479
Kéménymagasság	Samottragasztó vödörben (db)					
4,00	1	1	1	1	1	1
4,33	1	1	1	1	1	2
4,66	1	1	1	1	1	2
5,00	1	1	1	1	1	2
5,33	1	1	1	1	2	2
5,66	1	1	1	1	2	2
6,00	1	1	1	1	2	2
6,33	1	1	1	1	2	2
6,66	1	1	1	1	2	2
7,00	1	1	1	1	2	2
7,33	1	1	1	2	2	2
7,66	1	1	1	2	2	2
8,00	1	1	1	2	2	2
8,33	1	1	1	2	2	2
8,66	1	1	2	2	2	3
9,00	1	1	2	2	2	3
9,33	1	1	2	2	2	3
9,66	1	1	2	2	2	3
10,00	1	1	2	2	3	3
10,33	1	2	2	2	3	3
10,66	1	2	2	2	3	3
11,00	1	2	2	2	3	3
11,33	1	2	2	2	3	3
11,66	1	2	2	2	3	3
12,00	1	2	2	2	3	3
12,33	1	2	2	2	3	3
12,66	1	2	2	2	3	4
13,00	1	2	2	2	3	4

### Utólagos, 90 fokos füstcső-csatlakozás kialakításhoz ajánlott tartozékok



bekötőcsonc kerámiából (90fok)



samottragasztó, 1 kg



ásványgapot előlap szögvasakkal

### Utólagos, 45 fokos füstcső-csatlakozás kialakításhoz ajánlott tartozékok



bekötőcsonc kerámiából (45fok)



samottragasztó, 1 kg



ásványgapot előlap szögvasakkal

### Cserépkályha csatlakozó készlet



Keratherm csatlakozó keret cserépkályhához



samottragasztó, 1 kg



nedves filc



spatulyázó massza

### Utólagos tisztítóajtó csatlakozás kialakításhoz ajánlott tartozékok



samottkeret tisztítóajtóhoz



samottragasztó, 1 kg



kéményajtó szett

### Alapcsomag tartozékai



habarcs sablon



szellőzőrács

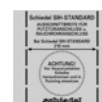

kivágó sablon



lábazati kondenzgyűjtő elem

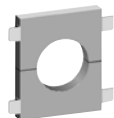

hőszigetelő előlap szögvasakkal



tisztítóajtó szett

**Vakolt fejkialakítás, könnyűbeton fedlap**
**Hőszigetelt fejkialakítás, könnyűbeton fedlap**
**Nemesacél fém fedlap, hőszigetelt fejkialakítás**

Megr. szám	Külméret (cm)	Egységár Ft/db	Megr. szám	Külméret (cm)	Egységár Ft/db	Megr. szám	Külméret (cm)	Egységár Ft/db	
14	118042	39,5x39,5	21180	102873	53x53	39550	102970	49x49	38390
16	118042	39,5x39,5	21180	102873	53x53	39550	102970	49x49	38390
18	118355	43x43	25690	102874	57x57	41190	158545	53x53	39990
20	118355	43x43	25690	102874	57x57	41190	158545	53x53	39990
25						158547	65x65	109860	
30						158548	72x72	109860	
14L	118121	39,5x53	27870	102402	53x67	44490	158549	49x63	43190
16L	118121	39,5x53	27870	102402	53x67	44490	158549	49x63	43190
18L	118416	43x57	28280	102404	57x71	49420	158550	53x67	47980
20L	118416	43x57	28280	102404	57x71	49420	158550	53x67	47980
25L						158552	65x79	109860	
30L						158553	72x88	109860	
18-14	123625	44x72	51330	102400	57x85	61480	158556	53x81	59680
18-16	123625	44x72	51330	102400	57x85	61480	158556	53x81	59680
20-14	123625	44x72	51330	102400	57x85	61480	158556	53x81	59680
20-16	123625	44x72	51330	102400	57x85	61480	158556	53x81	59680
20-18	113882	44x75	51330	102401	57x88	61480	158555	53x84	59680
18-L-14	113808	44x89	56140	102405	57x102	83750	158559	53x98	64650
18-L-16	113808	44x89	56140	102405	57x102	83750	158559	53x98	64650
20-L-14	113808	44x89	56140	102405	57x102	83750	158559	53x98	64650
20-L-16	113808	44x89	56140	102405	57x102	83750	158559	53x98	64650
20-L-18				102406	57x104	83750	158558	53x100	65890
14-14	123625	44x72	51330	102400	57x85	61480	158554	49x76	64650
16-16	123625	44x72	51330	102400	57x85	61480	158554	49x76	64650
18-18	123625	44x72	51330	102401	57x88	61480	158555	53x84	59680
20-20	113882	44x75	51330	102401	57x88	61480	158555	53x84	59680
14-L-14	113808	44x89	56140	102405	57x102	83750	158557	49x89	63810
16-L-16	113808	44x89	56140	102405	57x102	83750	158557	49x89	63810
18-L-18				102406	57x104	83750	158558	53x100	65890
20-L-20				102406	57x104	83750	158558	53x100	65890

**Téglamintás kéményfej elem**
**Kiöntő habarcs**
**Menetes szár (1,0 m)**
**Rögítő szár (1,0 m)**

Megr. szám	Szín	Egységár Ft/db	Megr. szám	Egységár Ft/db	Megr. szám	Egységár Ft/db	Megr. szám	Egységár Ft/db	
14, 16	118700	vörös	6030	900000202	17900	123627	4990	102193	5250
	118701	barna	6030						
	118703	antracit	6030						
	113721	vörös	6700						
18, 20	118702	barna	6700						
	118704	antracit	6700						
	113923	vörös	8940						
14L, 16L	113924	barna	8940						
	118705	antracit	8940						
	114027	vörös	9840						
18L, 20L	113926	barna	9840						
	113925	antracit	9840						
	114153	vörös	12670						
14-14, 16-16	114156	barna	12670						
	120707	antracit	12670						
	114153	vörös	12670						
18-14, 18-16	114156	barna	12670						
	120707	antracit	12670						
	114172	vörös	13300						
18-18, 20-20	114155	barna	13300						
	114152	antracit	13300						
	123613	vörös	15770						
14-L-14, 16-L-16, 18-L-14, 18-L-16, 20-L-14, 20-L-16	132470	barna	15770						
	132471	antracit	15770						

Megr. szám	Szín	Méret	Egységár Ft/db
176947	vörös	280 mm	32678
176946	barna	280 mm	32678
176943	antracit	280 mm	32678
176949	vörös	370 mm	52170
176951	barna	370 mm	52170
176950	antracit	370 mm	52170

Megr. szám	Egységár Ft/db	Megr. szám	Egységár Ft/db	Megr. szám	Egységár Ft/db
176948	4780	176945	8459	176944	110



**Kéményszegély, wakaflex (BMI Bramac)**
**Szegélylemez wakaflexhez (2,4 méter)**
**Tömítőanyag kéményszegélyhez**
**Csavar és tipli kéményszegélyhez (12 db szükséges!)**



## SCHIEDEL UNI CLASSIC ELŐNYÖK

- ⊕ Teljes magasságában hőszigetelt rendszer
- ⊕ Fatüzeléshez javasoljuk
- ⊕ Három különböző átmérőben rendelhető: 16, 18, 20 cm
- ⊕ A béléscsövek, a tisztítóajtós és a füstcső bekötő csatlakozók megbízható samott kerámiából, és egy darabból öntve készülnek
- ⊕ Számos, opcionálisan rendelhető rendszeralkatrésszel egészíthető ki
- ⊕ 30 év savállósági garanciával

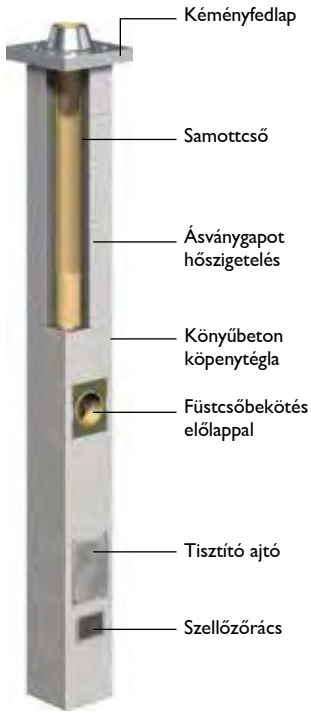
Egykürtős



Átmérő	16	18	20	16	18	20
Típus	UC16	UC18	UC20	UC16	UC18	UC20
Külső méret	32/32	36/36	36/36	32/32	36/36	36/36
Egységár Ft/fm	42690	49500	50250	42690	49500	50250
Egységsúly kg/fm	98	113	114	98	113	114
Kéménymagasság	hőtágulási hézagkarmantyúval			torkolati kúppal		
5,000	378370	398830	409070	422050	443310	452280
5,333	392600	415330	425820	436280	459810	469030
5,667	406830	431830	442570	450510	476310	485780
6,000	421060	448330	459320	464740	492810	502530
6,333	435290	464830	476070	478970	509310	519280
6,667	449520	481330	492820	493200	525810	536030
7,000	463750	497830	509570	507430	542310	552780
7,333	477980	514330	526320	521660	558810	569530
7,667	492210	530830	543070	535890	575310	586280
8,000	506440	547330	559820	550120	591810	603030
8,333	520670	563830	576570	564350	608310	619780
8,667	534900	580330	593320	578580	624810	636530
9,000	549130	596830	610070	592810	641310	653280
9,333	563360	613330	626820	612420	657810	670030
9,667	577590	629830	643570	626650	674310	686780
10,000	591820	646330	660320	640880	690810	703530
10,333	606050	662830	677070	658410	707310	720280
10,667	620280	679330	693820	676440	723810	737030
11,000	634510	695830	710570	694970	740310	753780
11,333	648740	712330	727320	713000	756810	770530

Tartozékok

A komplett kémény ára tartalmazza:

90fokos füstcső-csatlakozó idom, alsó tisztítóajtó csatlakozó idom, hőszigetelő lap, köpenytégla, samottcső, lábazati kondenzgyűjtő elem, tisztítóajtó, levegő bevezető rács, előlapcsomag, vödörös hézagkitt, torkolati kúp VAGY hőtágulási hézagkarmantyú, fedkő, zsákos falazóhabarcs, sablonok az építési folyamathoz



45 fokos csatlakozó (felár)	hozzáadandó	26510	29950	34030	26510	29950	34030
Felső tisztítóajtó (felár)	hozzáadandó	46600	48720	49020	46600	48720	49020
Esővédő sapka					28840	32770	35640
Megerősítő készlet	2 méteres	38380	38380	38380	38380	38380	38380
	3 méteres	48880	48880	48880	48880	48880	48880
	4 méteres	118760	118760	118760	118760	118760	118760
	6 méteres	178660	178660	178660	178660	178660	178660
Kéménytámasz		92190	92190	92190	92190	92190	92190
Cserépkályha csatlakozó csomag		73080	73080	77450	73080	73080	77450



Egykürtös



Köpenytégla (0,33 m) 3 db=1 fm



Samottcső  
(0,33 m) 3 db = 1 fm

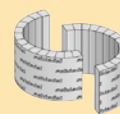

Hőszigetelő lap  
1 fm = 6 db = 3 pár

Átmérő (cm)	Típus	Külső méret cm/cm	Egység súly kg/fm	Egységár Ft/fm	Megrendelési szám	Egység súly kg/db	Egységár Ft/db	Megrendelési szám	Egységár Ft/db	Megrendelési szám	Egységár Ft/pár
16	UC16	32/32	79	42690	100351	19	4290	103424	4690	100378	5250
18	UC18	36/36	92	49500	100353	21	5170	103425	5580	100540	5750
20	UC20	36/36	93	50250	100353	21	5170	103426	5860	100380	5720



Lábazati elem kondenzvíz lefolyóval

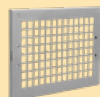

Levegő bevezető rács



Tisztítóajtó csatlakozó



Tisztítóajtó



Füstcsőcsatlakozó 90fokos



Hőszigetelő előlapcsomag

Átmérő (cm)	Mgr. szám	Egységár Ft/db	Mgr. szám	Egységár Ft/db	Mgr. szám	Egységár Ft/db	Mgr. szám	Egységár Ft/db	Mgr. szám	Egységár Ft/db	Mgr. szám	Egységár Ft/db
16	102684	23400	102681	11550	103438	16520	100475	39460	103435	14200	100381	20560
18	102685	25450	102681	11550	103439	20420	100475	39460	103436	17680	100382	20560
20	102686	28120	102681	11550	103440	21280	100475	39460	103437	20210	100382	20560



Torkolati kúp szett <sup>1)</sup>

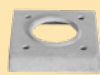

Könnyűbeton fedő torkolati kúphoz



Rögzítő készlet könnyűbeton fedőkhöz



Hőtágulási hézagkarmantyú



Beton fedő hőtágulási hézagkarmantyúhoz



5 kg-os samottgyasztó (vödörben), por <sup>2)</sup>

Átmérő (cm)	Mgr. szám	Egységár Ft/db	Mgr. szám	Egységár Ft/db	Mgr. szám	Egységár Ft/db	Mgr. szám	Egységár Ft/db	Mgr. szám	Egységár Ft/db	Mgr. szám	Egységár Ft/db
16	123873	47880	118042	21180	102003	6740	102561	13480	103447	18640	100479	13300
18	123868	48770	118355	25690	102003	6740	102562	17950	103448	18770	100479	13300
20	123874	49050	118355	25690	102003	6740	102563	18870	103450	19400	100479	13300

1) A torkolati kúp szett tartalmaz egy torkolati kúpot, egy távtartó gyűrűt, egy 33 cm magas samottcsövet és a tömitő pasztát

2) Anyagszükséglet kalkuláció: 72. oldalon

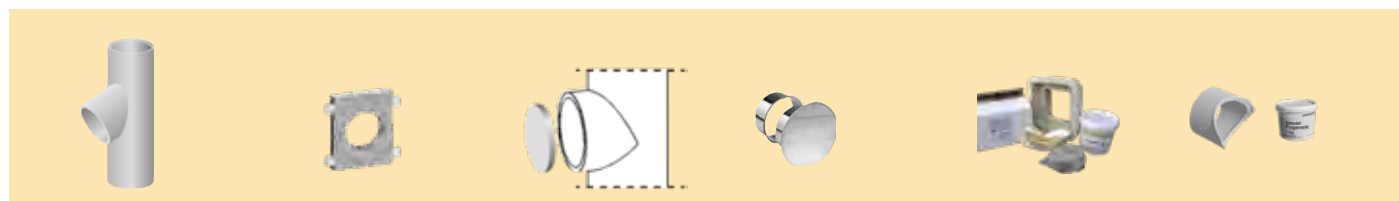

Füstcsőcsatlakozó 45fokos

Előlapcsomag

Lezáró lap füstcsőcsatlakozóra (végleges)

Lezáró dugó füstcsőcsatlakozóhoz (ideiglenes)

Cserépkályha csatlakozó

Utólagos füstcsőcsonk ragasztóval (90fok)

Átmérő (cm)	Füstcsőcsatlakozó 45fokos		Előlapcsomag		Lezáró lap füstcsőcsatlakozóra (végleges)		Lezáró dugó füstcsőcsatlakozóhoz (ideiglenes)		Cserépkályha csatlakozó		Utólagos füstcsőcsonk ragasztóval (90fok)	
	Megrendelési szám	Egységár Ft/db	Megrendelési szám	Egységár Ft/db	Megrendelési szám	Egységár Ft/db	Megrendelési szám	Egységár Ft/db	Megrendelési szám	Egységár Ft/db	Megrendelési szám	Egységár Ft/szett
16	113988	40710	100381	20560	100332	12500	100442	35350	100470	73080	123879	19670
18	114045	47630	100382	20560	100333	12500	100443	36530	100470	73080	123880	22700
20	114164	54240	100382	20560	100334	12500	100444	50250	100471	77450	123881	26000

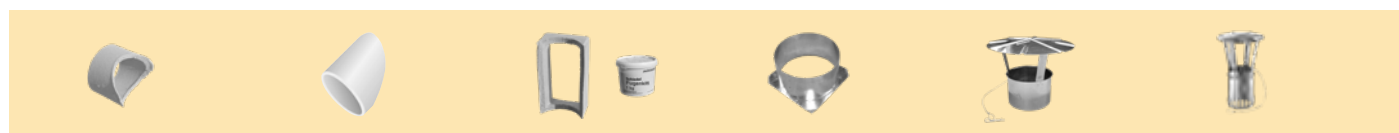

Utólagos füstcsőcsonk (90fok)

Utólagos füstcsőcsonk (45fok)

Utólagos tisztítóajtó keret ragasztóval

Zsaluzó elem

Esővédő hótágulási hézagkarmantyúhoz

Esővédő torkolati kúphoz

Átmérő (cm)	Utólagos füstcsőcsonk (90fok)		Utólagos füstcsőcsonk (45fok)		Utólagos tisztítóajtó keret ragasztóval		Zsaluzó elem		Esővédő hótágulási hézagkarmantyúhoz		Esővédő torkolati kúphoz	
	Megrendelési szám	Egységár Ft/db	Megrendelési szám	Egységár Ft/db	Megrendelési szám	Egységár Ft/szett	Megrendelési szám	Egységár Ft/db	Megrendelési szám	Egységár Ft/db	Megrendelési szám	Egységár Ft/db
16	102727	11160	100434	18900	123770	25910	100509	19680	102934	41530	133790	28840
18	102728	14190	100435	22830	123771	26400	100510	19680	102935	50080	133791	32770
20	102729	17490	100436	17490	123772	32670	100510	19680	102936	50080	133792	35640



Megerősítő készlet

Falazóhabarcs

Bekötőgyűrű lábazati elemhez

Tömítő paszta torkolati kúphoz

Kéménykulcs

1 kg-os samotragasztó (vödörben), por

	Megrendelési szám	Egységár Ft/szett	Megrendelési szám	Egységár Ft/db	Megrendelési szám	Egységár Ft/db	Megrendelési szám	Egységár Ft/db	Megrendelési szám	Egységár Ft/db	Megrendelési szám	Egységár Ft/db
2,00 m	174065	38380	132348	5380	900001260	7420	102525	5100	900000181	870	102822	8510
3,00 m	174064	48880										
4,00 m	123608	118760										
6,00 m	123609	178660										



## SCHIEDEL SRS ELŐNYÖK

- ⊕ Levegő-szigeteléses kéményrendszer
- ⊕ Nyitott égésterű készülékekhez, szilárd tüzelőanyaghoz alkalmas
- ⊕ A csatlakozók samottból, egy darabból öntve készülnek
- ⊕ Opcionálisan rendelhető rendszeralkatrészek
- ⊕ Biztonsági kéményként lehetőséget ad egy újabb fűtőberendezés csatlakoztatására
- ⊕ Kedvező ár

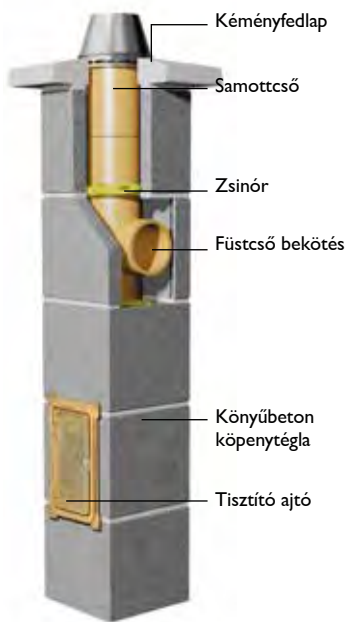

Átmérő	16	18	20	16	18	20
Típus	SRS16	SRS18	SRS20	SRS16	SRS18	SRS20
Külső méret	32/32	36/36	36/36	32/32	36/36	36/36
Egységár Ft/m	34360	40730	42630	34360	40730	42630
Egység súly kg/m	98	113	114	98	113	114
Kéménymagasság	hőtágulási hézagkarmantyúval			torkolati kúppal		
5,000	304640	345900	362950	348320	390380	406160
5,333	316094	359477	377160	359774	403957	420370
5,667	327547	373054	391370	371227	417534	434580
6,000	339000	386630	405580	382680	431110	448790
6,333	350454	400207	419790	394134	444687	463000
6,667	361907	413784	434000	405587	458264	477210
7,000	373360	427360	453590	417040	471840	496800
7,333	384814	440937	481100	428494	485417	524310
7,667	396267	459894	495310	439947	504374	538520
8,000	407720	473470	509520	451400	517950	552730
8,333	424554	487047	523730	468234	531527	566940
8,667	436007	513924	537940	479687	558404	581150
9,000	447460	527500	552150	491140	571980	595360
9,333	458914	541077	566360	502594	585557	609570
9,667	470367	554654	580570	514047	599134	623780
10,000	481820	568230	594780	525500	612710	637990
10,333	506574	581807	608990	550254	626287	652200
10,667	518027	595384	628580	561707	639864	671790
11,000	529480	608960	642790	573160	653440	686000
11,333	540934	622537	657000	584614	667017	700210

A komplett kémény  
ára tartalmazza

90fokos füstcső-csatlakozó idom, alsó tisztítóajtó csatlakozó idom, zsinór, köpenytégla, samottcső, lábazati kődegyűjtő elem, tisztítóajtó, vödörös hézagkitt, hőtágulási hézagkarmantyú VAGY torkolati kúp, fedő, zsákos falazóhabarcs, sablonok az építési folyamathoz

Tartozékok



- 45 fokos csatlakozó (felár)
- Felső tisztítóajtó (felár)
- Esővédő sapka
- Előlapcsomag
- Levegő bevezető rács

	16	18	20	16	18	20	
45 fokos csatlakozó (felár)	hozzáadandó	26510	29950	34030	26510	29950	34030
Felső tisztítóajtó (felár)	hozzáadandó	46600	48720	49020	46600	48720	49020
Esővédő sapka				28840	32770	35640	
Előlapcsomag	20560	20560	20560	20560	20560	20560	
Levegő bevezető rács	11550	11550	11550	11550	11550	11550	

**Egykürtös**
**Köpenytégla  
(0,33 m) 3 db=1 fm**
**Samottcső  
(0,33 m) 3 db = 1 fm**
**Ásványgyapot zsinór  
(50 mm-es)**

Átmérő (cm)	Típus	Külső méret cm/cm	Egység súly kg/fm	Egységár Ft/fm	Megrendelési szám	Egység súly kg/db	Egységár Ft/db	Megrendelési szám	Egységár Ft/db	Megrendelési szám	Egységár Ft/pár
16	SRS16	32/32	79	<b>34360</b>	100351	19	<b>4290</b>	103424	<b>4690</b>	103019	<b>2120</b>
18	SRS18	36/36	92	<b>40730</b>	100353	21	<b>5170</b>	103425	<b>5580</b>	103019	<b>2120</b>
20	SRS20	36/36	93	<b>42630</b>	100353	21	<b>5170</b>	103426	<b>5860</b>	103019	<b>2120</b>

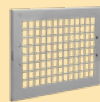
**Lábzati elem kondenzvíz lefolyóval**
**Levegő bevezető rács (opcionális)**
**Tisztítóajtó csatlakozó**
**Tisztítóajtó**
**Füstcsőcsatlakozó 90fokos**
**Hőszigetelő előlappcsomag (opcionális)**

Átmérő (cm)	Mgr. szám	Egységár Ft/db	Mgr. szám	Egységár Ft/db	Mgr. szám	Egységár Ft/db	Mgr. szám	Egységár Ft/db	Mgr. szám	Egységár Ft/db	Mgr. szám	Egységár Ft/db
16	102684	<b>23400</b>	102681	<b>11550</b>	103438	<b>16520</b>	100475	<b>39460</b>	103435	<b>14200</b>	100381	<b>20560</b>
18	102685	<b>25450</b>	102681	<b>11550</b>	103439	<b>20420</b>	100475	<b>39460</b>	103436	<b>17680</b>	100382	<b>20560</b>
20	102686	<b>28120</b>	102681	<b>11550</b>	103440	<b>21280</b>	100475	<b>39460</b>	103437	<b>20210</b>	100382	<b>20560</b>

**Torkolati kúp szett 1)**
**Könyűbeton fedkő torkolati kúphoz**
**Rögzítő készlet könnyűbeton fedkőhöz**
**Hőtágulási hézagkarmantyú**
**Beton fedkő hőtágulási hézagkarmantyúhoz**
**5 kg-os samottgyapot (vödörben), por<sup>2)</sup>**

Átmérő (cm)	Mgr. szám	Egységár Ft/db	Mgr. szám	Egységár Ft/db	Mgr. szám	Egységár Ft/db	Mgr. szám	Egységár Ft/db	Mgr. szám	Egységár Ft/db	Mgr. szám	Egységár Ft/db
16	123873	<b>47880</b>	118042	<b>21180</b>	102003	<b>6740</b>	102561	<b>13480</b>	103447	<b>18640</b>	100479	<b>13300</b>
18	123868	<b>48770</b>	118355	<b>25690</b>	102003	<b>6740</b>	102562	<b>17950</b>	103448	<b>18770</b>	100479	<b>13300</b>
20	123874	<b>49050</b>	118355	<b>25690</b>	102003	<b>6740</b>	102563	<b>18870</b>	103450	<b>19400</b>	100479	<b>13300</b>

1) A torkolati kúp szett tartalmaz egy torkolati kúpot, egy távtartó gyűrűt, egy 33 cm magas samottcsövet és a tömítő pasztát

2) Anyagszükséglet kalkuláció: 72. oldalon

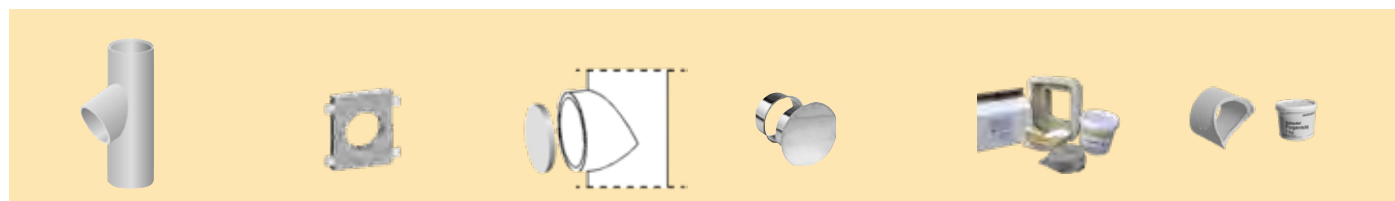

Füstcsőcsatlakozó 45fokos

Előlapcsomag

Lezáró lap füstcső-csatlakozóra (végleges)

Lezáró dugó füstcső-csatlakozóhoz (ideiglenes)

Cserépkályha csatlakozó

Utólagos füstcsőcsonk ragasztóval (90fok)

Átmérő (cm)	Füstcsőcsatlakozó 45fokos		Előlapcsomag		Lezáró lap füstcső-csatlakozóra (végleges)		Lezáró dugó füstcső-csatlakozóhoz (ideiglenes)		Cserépkályha csatlakozó		Utólagos füstcsőcsonk ragasztóval (90fok)	
	Megrendelési szám	Egységár Ft/db	Megrendelési szám	Egységár Ft/db	Megrendelési szám	Egységár Ft/db	Megrendelési szám	Egységár Ft/db	Megrendelési szám	Egységár Ft/db	Megrendelési szám	Egységár Ft/db
16	113988	40710	100381	20560	100332	12500	100442	35350	100470	73080	123879	19670
18	114045	47630	100382	20560	100333	12500	100443	36530	100470	73080	123880	22700
20	114164	54240	100382	20560	100334	12500	100444	50250	100471	77450	123881	26000



Utólagos füstcsőcsonk (90fok)

Utólagos füstcsőcsonk (45fok)

Utólagos tisztítóajtó keret ragasztóval

Zsaluzó elem

Esővédő hótágulási hézagkarmantyúhoz

Esővédő torkolati kúphoz

Átmérő (cm)	Utólagos füstcsőcsonk (90fok)		Utólagos füstcsőcsonk (45fok)		Utólagos tisztítóajtó keret ragasztóval		Zsaluzó elem		Esővédő hótágulási hézagkarmantyúhoz		Esővédő torkolati kúphoz	
	Megrendelési szám	Egységár Ft/db	Megrendelési szám	Egységár Ft/db	Megrendelési szám	Egységár Ft/szett	Megrendelési szám	Egységár Ft/db	Megrendelési szám	Egységár Ft/db	Megrendelési szám	Egységár Ft/db
16	102727	11160	100434	18900	123770	25910	100509	19680	102934	41530	133790	28840
18	102728	14190	100435	22830	123771	26400	100510	19680	102935	50080	133791	32770
20	102729	17490	100436	17490	123772	32670	100510	19680	102936	50080	133792	35640



Megerősítő készlet

Falazóhabarcs

Bekötőgyűrű lábazati elemhez

Tömítő paszta torkolati kúphoz

Kéménykulcs

1 kg-os samottragasztó (vödörben), por

	Megerősítő készlet		Falazóhabarcs		Bekötőgyűrű lábazati elemhez		Tömítő paszta torkolati kúphoz		Kéménykulcs		1 kg-os samottragasztó (vödörben), por	
	Megrendelési szám	Egységár Ft/szett	Megrendelési szám	Egységár Ft/db	Megrendelési szám	Egységár Ft/db	Megrendelési szám	Egységár Ft/db	Megrendelési szám	Egységár Ft/db	Megrendelési szám	Egységár Ft/db
2,00 m	174065	38380	132348	5380	900001260	7420	102525	5100	900000181	870	102822	8510
3,00 m	174064	48880										
4,00 m	123608	118760										
6,00 m	123609	178660										

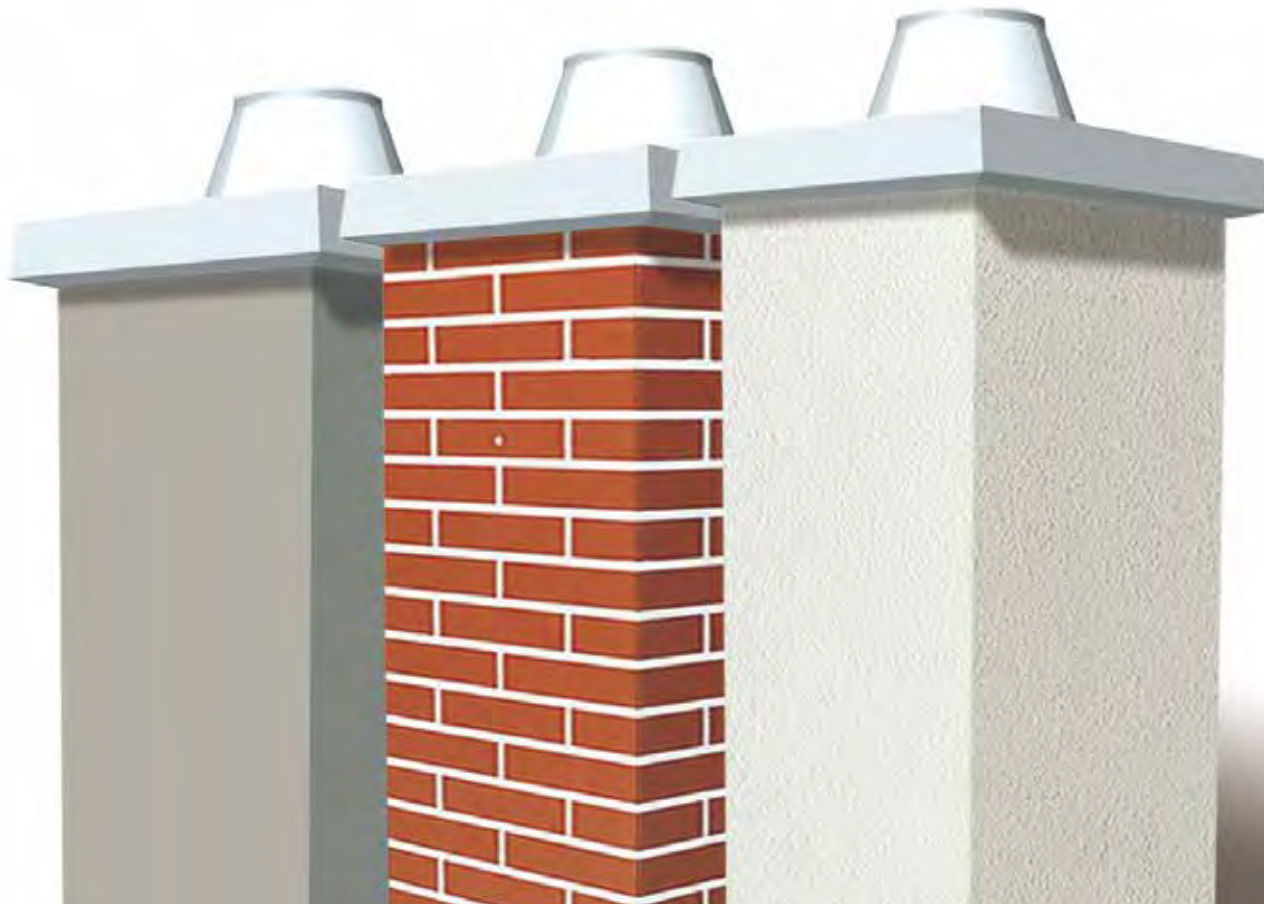

## ROSTBETON KÉMÉNYFEJ

A Schiedel rostbeton kész kéményfej esztétikus és rendkívül időtálló megoldás a kémény tetőn kívüli szakaszának szakszerű kialakítására. Választható színekben és többféle felületkezeléssel forgalmazzuk: a háztulajdonos a tetőhöz és az épülethez legjobban illő kéményt kap. A ráborítós fej gyorsan és egyszerűen felhelyezhető, akár meglévő Schiedel kéményekre is. Nincs szükség vakolásra, szigetelésre és festésre!

Minden kéménymérethez alkalmazható  
 Különböző magasságokban rendelhető.  
 Könnyen összeszerelhető  
 Fagy- és saválló  
 Stabil konstrukció  
 Ajánlatkérő alapján gyorsan beárazzuk, ld. 55. oldal



## A KÉMÉNYSZAKÉRTŐ TIPPJE

**Színek: téglavörös, vandyckbarna, fehér, beton, antracit**



**Textúrák: vakolt, téglamintás, sima**



Ajánlatkérő / megrendelő elérhetőségei:	Schiedel Kéménygyár Kft. 8200 Veszprém, Kistó u. 12.  Ügyfélszolgálat: 88/576-700 megrendeles@schiedel.com
Számlázási cím:	<input type="radio"/> Kiszállítás építési helyre <input type="radio"/> Kiszállítás építőanyag telepre <input type="radio"/> Saját szervezésű szállítás
Szállítási cím:	Ügyintéző: _____ Hivatkozási szám: _____

Ezúton kérjük ajánlatukat / megrendeljük a lenti paraméterek szerint.

Kéményrendszer / Kürtőátmérő (cm)		14	16	18	20	25	30	Kéményrendszer / Kürtőátmérő (cm)		1414	1616	1818	2020	Kéményrendszer / Kürtőátmérő (cm)		1814	1816	2014	2016
Egykürtős („EZ” pl.: UP18)	UNI Plus							Kétkürtős kombinált („ZZ” és a két kürtőátmérő egyforma, pl.: UP1818)	UNI Plus					Kétkürtős kombinált („ZZ” és a két kürtőátmérő különbözők, pl.: ABS2014)	UNI Plus				
	Advance								Advance						Advance				
	Absolut								Absolut						Absolut				
Egykürtős szellőzőkürtős („EZL” pl.: UP18L)	UNI Plus							Kétkürtős szellőzőkürtővel** („ZZL” és egyforma a kürtőátmérő, pl.: UP18L18)	UNI Plus					Kétkürtős kombinált, szellőzőkürtővel („ZZL” és a két kürtőátmérő különbözők, pl.: ABS20TL14)	UNI Plus				
	Advance								Advance						Advance				
	Absolut								Absolut						Absolut				

FELÜLETKEZELÉS  Téglamintás (csak Classic típusúhoz)  Vakolt (csak Classic típusúhoz)  Sima

**SZÍN**  
(A színválaszték a felületkezeléstől is függ.  
Bizonyos felülettípusoknál nem minden szín elérhető.)

téglavörös  
 vandyckbarna (RAL 8002)  
 antracit (RAL 7021)  
 beton (RAL 7035)  
 fehér (RAL 9010)

**SZÍNEK**



**TEXTÚRÁK**

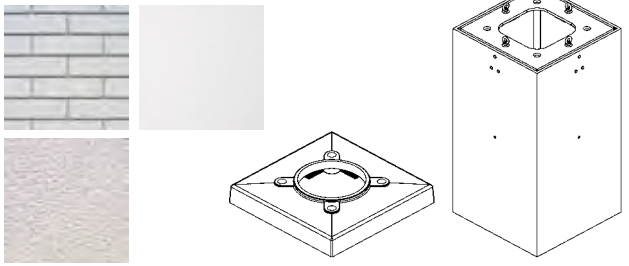

**FEJKIALAKÍTÁS**

Torkolati kúp szett  Igen  Nem

**ELEMMAGASSÁG**

- 75 cm  125 cm  175 cm (csak Classic típusnál)  250 cm (csak Classic típusnál)  
 100 cm  150 cm  200 cm (csak Classic típusnál)

A magasság számítás: a kémény tetőn kívüli szakaszának hossza + 10 cm. Pl.: 121 cm + 10 cm = 131 cm, ez egy 150 cm magasságú ráborítós kéményfejet igényel.

**2025. ÉVI ALAPÁRAK (TÁJÉKOZTATÓ JELLEGSEL)**

Kéményrendszer	ADVANCE, UNI Plus	UNI Plus	UNI Plus	ABSOLUT	ABSOLUT	ABSOLUT
	Alapár* (HUF/db) Diam 14, 16, 18, 20	Alapár* (HUF/db) Diam 25	Alapár* (HUF/db) Diam 30	Alapár* (HUF/db) Diam 14, 16, 18, 20	Alapár* (HUF/db) Diam 25	Alapár* (HUF/db) Diam 30
Egykürtős („EZ”)	309 340	364 770	376 820	309 340	364 770	376 820
Egykürtős szellőzőkürtős („EZL”)	330 740	393 030	424 080	330 740	393 030	-
Kétkürtős** („ZZ” és egyforma a két kürtőátmérő)	354 870	-	-	354 870	-	-
Kétkürtős szellőzőkürtővel** („ZZL” és egyforma a kürtőátmérő)	427 410	-	-	427 410	-	-
Kétkürtős kombinált („ZZ” és a két kürtőátmérő különbözők)	354 870	-	-	354 870	-	-
Kétkürtős kombinált, szellőzőkürtővel („ZZL” és a két kürtőátmérő különbözők)	427 410	-	-	427 410	-	-

\* 0,75 méter elemmagasságú, Classic típusú, sima felületű, fém fedlappal és bármelyik alapszínben

\*\* ABSOLUT 2020 illetve 20TL20 típusokhoz nem rendelhető

Egyedi gyártású rostbeton kéményfej igény esetén keresse vevőszolgálatunkat!

Ajánlatkérő / megrendelő aláírása:

Dátum:

Kürtőátmérő	12	14	16	18	20	25
-------------	----	----	----	----	----	----

**Komplett kürtő**

Megrendelési szám	AVA12	AVA14	AVA16	AVA18	AVA20	AVA25
Egységár Ft/fm	59265	59265	70380	77940	81555	100440
Külső méret cm/cm	32/32	36/36	36/36	40/40	40/40	48/48
Egységsúly kg/fm	70	90	92	101	104	135

**Köpenytégla**

 0,33 cm  
 3 db = 1 fm

Megrendelési szám	100564	100565	100565	100566	100566	100567
Egységár Ft/db	8660	8660	8660	9420	9420	14370
Egységsúly kg/db	25,1	28,1	28,1	32,0	32,0	40,9

**Profil kerámia cső távolságtartóval**

 0,66 fm  
 3 db = 2 fm

Megrendelési szám	100568	100569	100570	100571	100572	100573
Egységár Ft/db	22190	22190	29600	33120	35530	38220
Egységsúly kg/db	3,9	4,1	4,7	5,0	5,2	10,0

**AVANT alapkészlet vakolt fejkialakítás**

1. (86.oldal)

Megrendelési szám	123664	123665	123666	123667	123668	123669
Egységár Ft/db	573360	610430	641550	677700	702490	856410

**AVANT alapkészlet körbefalazott fejkialakítás**

2. (86.oldal)

Megrendelési szám	123652	123653	123654	123655	123656	123657
Egységár Ft/db	577640	610450	641570	677670	702460	856440

**AVANT alapkészlet monolit beton fedköves fejkialakítás**

3. (86.oldal)

Megrendelési szám	123641	123642	123643	123644	123645	123646
Egységár Ft/db	529960	534600	585750	616220	641820	792940

**Felső tisztítóajtó csatlakozó-csomag**

Megrendelési szám	100586	100587	100588	100589	100590	100591
Egységár Ft/db	96750	99180	104360	108040	111280	115070

**Falazóhabarcs 25kg-os zsák**

Megrendelési szám	132348	132348	132348	132348	132348	132348
Egységár Ft/db	5380	5380	5380	5380	5380	5380
Anyagszükséglet kg/fm	5,0	5,0	5,5	6,0	6,5	7,5

**Gyámlap körbefalazáshoz**

Megrendelési szám	100560	100561	100561	100562	100562	100563
Egységár Ft/db	40345	47940	47940	70280	70280	85170
Külső méret cm/cm	55/55	68/68	68/68	68/68	68/68	74/74

**Rotempo hézagtömítő massza**

310 ml-es tubus

Megrendelési szám	100555	100555	100555	100555	100555	100555
Egységár Ft/db	12960	12960	12960	12960	12960	12960
Anyagszükséglet kémény fm-ként 1 tubus	4,5	4,0	3,5	3,0	2,5	2,0
Alapkészletben db	3	3	4	4	4	5

**Kéménytámasztó szerkezet**

Megrendelési szám	100514	100514	100514	100514	100514	100514
Egységár Ft/db	92190	92190	92190	92190	92190	92190

**Esővédő sapka**

Megrendelési szám	133786	133788	133790	133791	133792	133794
Egységár Ft/db	29030	27710	28840	32770	35640	38320

\* A megrendelésnél, kérjük jelezzék melyik fejkialakítással kérik az alapkészletet (Lásd a 86. oldalon).

Az Avant alapkészlet 2 db 0,66 folyóméter magas, a felső tisztítóajtó készlet 1 db 0,66 folyóméter magas csatlakozót tartalmaz.

Átmérő Ø mm	14	16	18	20	25
-------------	----	----	----	----	----

**Komplett kürtő**

Megrendelési szám	MUL14	MUL16	MUL18	MUL20	MUL25
<b>Egységár Ft/fm</b>	<b>59265</b>	<b>70380</b>	<b>77940</b>	<b>81555</b>	<b>100440</b>
Külső méret cm/cm	36/36	36/36	40/40	40/40	48/48
Egységsúly kg/fm	90	92	101	104	135

**Köpenytégla (0,33 cm)**

3 db = 1 fm

Megrendelési szám	100565	100565	100566	100566	100567
<b>Egységár Ft/db</b>	<b>8660</b>	<b>8660</b>	<b>9420</b>	<b>9420</b>	<b>14370</b>
Egységsúly kg/db	28,1	28,1	32,0	32,0	40,9

**Profil kerámia cső távolságtartóval (0,66 fm)**

3 db = 2 fm

Megrendelési szám	100569	100570	100571	100572	100573
<b>Egységár Ft/db</b>	<b>22190</b>	<b>29600</b>	<b>33120</b>	<b>35530</b>	<b>38220</b>
Egységsúly kg/db	4,1	4,7	5,0	5,2	10,0

**MULTI alapkészlet vakolt fejkialakítás\***

1. (86.oldal)

Megrendelési szám	123695	123696	123697	123698	123699
<b>Egységár Ft/db</b>	<b>427360</b>	<b>446020</b>	<b>454560</b>	<b>488230</b>	<b>561250</b>

**MULTI alapkészlet körbefalazott fejkialakítás\***

2. (86.oldal)

Megrendelési szám	123685	123686	123687	123688	123689
<b>Egységár Ft/db</b>	<b>427380</b>	<b>446040</b>	<b>469610</b>	<b>488200</b>	<b>561280</b>

**MULTI alapkészlet monolit beton fedköves fejkialakítás\***

3. (86.oldal)

Megrendelési szám	123675	123676	123677	123678	123679
<b>Egységár Ft/db</b>	<b>371560</b>	<b>390220</b>	<b>408160</b>	<b>427560</b>	<b>497780</b>

**MULTI csatlakozó elem**

Megrendelési szám	144042	144036	144043	144037	144044
<b>Egységár Ft/db</b>	<b>94540</b>	<b>94540</b>	<b>94540</b>	<b>94540</b>	<b>94540</b>

**Felső tisztítóajtó csatlakozó-csomag**

Megrendelési szám	100587	100588	100589	100590	100591
<b>Egységár Ft/db</b>	<b>99180</b>	<b>104360</b>	<b>108040</b>	<b>111280</b>	<b>115070</b>

**Vizsgálónyílás lezáró dugó P1**

Megrendelési szám	100548	100548	100548	100548	100548
<b>Egységár Ft/db</b>	<b>28240</b>	<b>28240</b>	<b>28240</b>	<b>28240</b>	<b>28240</b>

**Gyámlap körbefalazáshoz**

Megrendelési szám	100561	100561	100562	100562	100563
<b>Egységár Ft/db</b>	<b>47940</b>	<b>47940</b>	<b>70280</b>	<b>70280</b>	<b>85170</b>
Külső méret cm/cm	68/68	68/68	68/68	68/68	74/74

**Rotempo hézag tömítő massa**

310 ml-es tubus

Megrendelési szám	100555	100555	100555	100555	100555
<b>Egységár Ft/db</b>	<b>12960</b>	<b>12960</b>	<b>12960</b>	<b>12960</b>	<b>12960</b>
Anyagszükséglet 1 tubus/fm	3,0	2,0	1,8	1,6	1,2
Alapkészletben	3	4	4	4	5

**Kéménytámasztó szerkezet**

Megrendelési szám	100514	100514	100514	100514	100514
<b>Egységár Ft/db</b>	<b>92190</b>	<b>92190</b>	<b>92190</b>	<b>92190</b>	<b>92190</b>

**Gumigyűrű csatlakozóhoz (opcionális, pótrendelés)**

Megrendelési szám	143784	143784	143784	143784	143784
<b>Egységár Ft/db</b>	<b>22390</b>	<b>22390</b>	<b>22390</b>	<b>22390</b>	<b>22390</b>
Méret (mm)	120/40	120/40	120/40	120/40	120/40
Megrendelési szám	103297	103297	103297	103297	103297
<b>Egységár Ft/db</b>	<b>22150</b>	<b>22150</b>	<b>22150</b>	<b>22150</b>	<b>22150</b>
Méret (mm)	160/85	160/85	160/85	160/85	160/85



**Avant alapkészlet vakolt fejkialakításhoz:** ALAPCSOMAG (Rotempo, csatlakozó lemez, torkolati kúp, vizsgáló nyílás fedél, kinyomó, hézaglehuzó, védőfedél és építési utasítás), Fedlap készlet (kémény FEDLAP VAKOLT kéményfej kialakításához, megerősítő készlet, kiöntő habarcs), Füstcső-csatlakozó csomag, Lábazati lap, Lábazati nyílás csomag (fedéllemez, ajtókulcs, rögzítő szegek), Tisztítóajtó-csomag



**Avant alapkészlet körbefalazásos fejkialakításhoz:** ALAPCSOMAG (Rotempo, csatlakozó lemez, torkolati kúp, vizsgáló nyílás fedél, kinyomó, hézaglehuzó, védőfedél és építési utasítás), Fedlap készlet (kémény FEDLAP KÖRÜLFALAZÁSHOZ, megerősítő készlet, kiöntő habarcs), Füstcső-csatlakozó csomag, Lábazati lap, Lábazati nyílás csomag (fedéllemez, ajtókulcs, rögzítő szegek), Tisztítóajtó-csomag

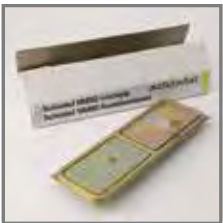

**Multi alapkészlet vakolt fejkialakításhoz:** ALAPCSOMAG (Rotempo, csatlakozó lemez, torkolati kúp, vizsgáló nyílás fedél, kinyomó, hézaglehuzó, védőfedél és építési utasítás), Fedlap készlet (kémény FEDLAP VAKOLT kéményfej kialakításához, megerősítő készlet, kiöntő habarcs), Lábazati lap, Lábazati nyílás csomag (fedéllemez, ajtókulcs, rögzítő szegek), Tisztítóajtó-csomag



**Multi alapkészlet körbefalazásos fejkialakításhoz:** ALAPCSOMAG (Rotempo, csatlakozó lemez, torkolati kúp, vizsgáló nyílás fedél, kinyomó, hézaglehuzó, védőfedél és építési utasítás), Fedlap készlet (kémény FEDLAP KÖRÜLFALAZÁSHOZ, megerősítő készlet, kiöntő habarcs), Lábazati lap, Lábazati nyílás csomag (fedéllemez, ajtókulcs, rögzítő szegek), Tisztítóajtó-csomag

**Multi alapkészlet monolit fejkialakításhoz:** ALAPCSOMAG (Rotempo, csatlakozó lemez, torkolati kúp, vizsgáló nyílás fedél, kinyomó, hézaglehuzó, védőfedél és építési utasítás), ZSALUZÓ LEMEZ, Lábazati lap, Lábazati nyílás csomag (fedéllemez, ajtókulcs, rögzítő szegek), Tisztítóajtó-csomag

## AVANT ÉS MULTI KÉMÉNYFEJ-KIALAKÍTÁSOK

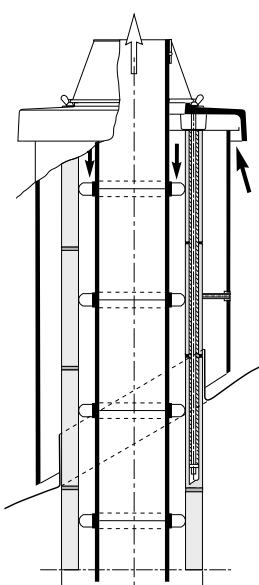

Hőszigetelt, vakolt fejkialakítás

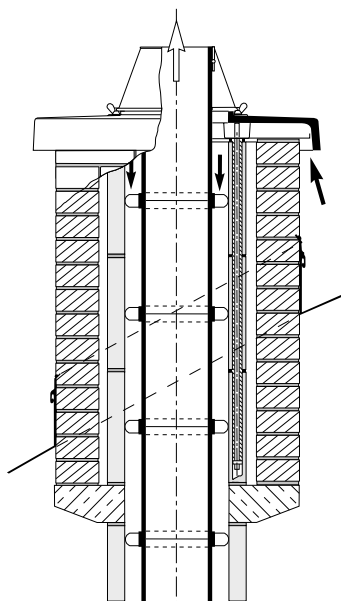

Körbefalazott fejkialakítás

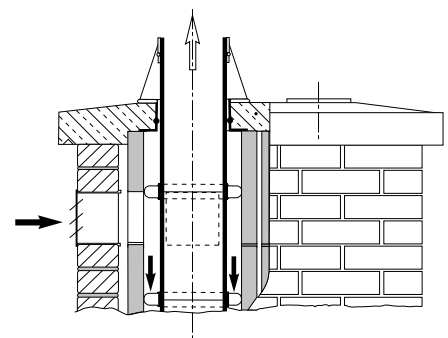

Helyszínen kialakított monolit fej

Miben  
segíthetünk?



Szaktanácsadás

Kéményválasztás,  
-méretezés



Egyedi  
megoldások

Kandalló  
Inspirátor



Online  
katalógusok

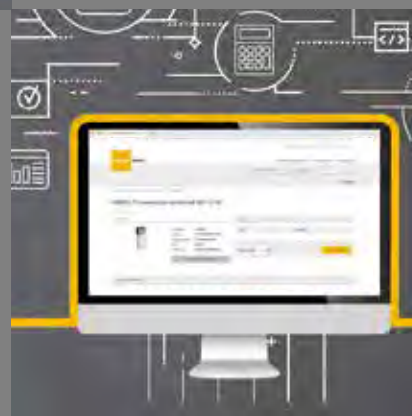

Online garancia-  
rendszer



3D CAD / BIM

# RAKATKALKULÁCIÓ

Kéménytípus/Rakatszám	1 rakat	2 rakat	3 rakat	4 rakat	5 rakat	6 rakat	7 rakat	8 rakat
UP14, UP16	6,66 fm-ig	12 fm-ig	18 fm-ig	24 fm-ig	30 fm-ig			
SIH16, SRS16	6,66 fm-ig	12 fm-ig	18 fm-ig	24 fm-ig	30 fm-ig			
UP18, UP20	6 fm-ig	12 fm-ig	18 fm-ig	24 fm-ig	30 fm-ig			
SIH18, SIH20, SRS18, SRS20	6 fm-ig	12 fm-ig	18 fm-ig	24 fm-ig	30 fm-ig			
UP14L, UP16L, UP18L, UP20L	4 fm-ig	10 fm-ig	14,66 fm-ig		18 fm-ig	22 fm-ig		
UP1814, UP1816		6 fm-ig	7,33 fm-ig	10 fm-ig	12,66 fm-ig	15 fm-ig	18 fm-ig	24 fm-ig
UP2014, UP2016, UP2018		6 fm-ig	7,33 fm-ig	10 fm-ig	12,66 fm-ig	15 fm-ig	18 fm-ig	24 fm-ig
UP18L14, UP18L16			6 fm-ig	10 fm-ig	12,66 fm-ig	15 fm-ig	18 fm-ig	24 fm-ig
UP20L14, UP20L16, UP20L18			6 fm-ig	10 fm-ig	12,66 fm-ig	15 fm-ig	18 fm-ig	24 fm-ig
UP25, UP30		4 fm-ig	8 fm-ig	13 fm-ig		18 fm-ig		24 fm-ig
UP25L			6 fm-ig	8 fm-ig	10 fm-ig	12 fm-ig	15 fm-ig	
UP30L				4 fm-ig	7 fm-ig	9 fm-ig		15 fm-ig
ABS14, ABS16, ABS18, ABS20		8 fm-ig	13 fm-ig	18 fm-ig	24 fm-ig	30 fm-ig		
ABS14L, ABS16L, ABS18L, ABS20L		8 fm-ig	13 fm-ig	18 fm-ig				
ABS1814, ABS2014, ABS2016, ABS2018		4 fm-ig	8 fm-ig	12 fm-ig	15 fm-ig	18 fm-ig		
ABS18L14, ABS20L14, ABS20L16, ABS 20L18		4 fm-ig	8 fm-ig	12 fm-ig	15 fm-ig	18 fm-ig		
ADV14, ADV16, ADV18, ADV20		8 fm-ig	13 fm-ig	18 fm-ig				
ADV14L, ADV16L, ADV18L, ADV20L		6 fm-ig	13 fm-ig	18 fm-ig				
UPADV18L14, UPADV20L14			6 fm-ig	10 fm-ig	12,66 fm-ig	15 fm-ig	18 fm-ig	24 fm-ig
AVA14, AVA16, MUL14, MUL16		8 fm-ig	14 fm-ig	16 fm-ig	20 fm-ig			
AVA18, AVA20, MUL18, MUL20			8 fm-ig	16 fm-ig	18 fm-ig	20 fm-ig		
MUL25			6 fm-ig	12 fm-ig	17 fm-ig	19 fm-ig	22 fm-ig	24 fm-ig
KINGFIRE PARAT SZETT*						10 fm-ig	13 fm-ig	16 fm-ig
Permeter25 (tetőátvezető nélkül) **	7 fm-ig	12 fm-ig	18 fm-ig	24 fm-ig	30 fm-ig			
ICS25 (tetőátvezető nélkül) **	7 fm-ig	12 fm-ig	18 fm-ig	24 fm-ig	30 fm-ig			
Prima Plus **	7 fm-ig	12 fm-ig	18 fm-ig	24 fm-ig	30 fm-ig			
Kerastar (tetőátvezető nélkül) **	6 fm-ig	12 fm-ig	18 fm-ig	24 fm-ig	30 fm-ig			
Permeter25 (tetőátvezetővel) **		7 fm-ig	12 fm-ig	18 fm-ig	24 fm-ig	30 fm-ig		
ICS25 (tetőátvezetővel) **		7 fm-ig	12 fm-ig	18 fm-ig	24 fm-ig	30 fm-ig		
Kerastar (tetőátvezetővel) **		6 fm-ig	12 fm-ig	18 fm-ig	24 fm-ig	30 fm-ig		
SIRIUS, SARGAS vagy MIMAS kandallókályha PMSA kéménnyel		12 fm-ig	24 fm-ig					



\* A Kingfire termékek szállítását csak építési daruval felszerelt helyszínekre vállaljuk.

\*\* A táblázatban szereplő rakatkalkuláció 300 mm belső átmérőig érvényes.

\*\*\* A Schiedel Kft. fenntartja a jogot, hogy a súlyalapú fuvardíjat a csomagolási volumen miatt és indokolt esetben módosítsa. Pl. fémkémények esetében (ld. ÁSZF 3.2. pontja)

A táblázatban szereplő adatok tájékoztató jellegűek. A csomagolási eljárás során a rakatszám változhat. Az esetleges változásról a Schiedel Kft. tájékoztatja a megrendelőt.



## SZÁLLÍTÁSI HATÁRIDŐK

Kéménytípus	Szállítási idő
UP14, UP16, UP18, UP20, UP25, UP14L, UP16L, UP18L, UP20L	3-5 munkanap
SIH16, SIH18, SIH20, SRS16, SRS18, SRS20	3-5 munkanap
UP1814, UP1816, UP2014, UP2016, UP2018	5-10 munkanap
UP18L14, UP18L16, UP20L14, UP20L16, UP20L18	5-10 munkanap
UP25, UP25L, UP30, UP30L	5-15 munkanap
ADV14, ADV16, ADV18, ADV20, ADV14L, ADV16L, ADV18L, ADV20L	3-5 munkanap
ADV18L14, ADV20L14, ADV1616, ADV1818, ADV2020, ADV1816, ADV2016, ADV2018, UPADV18L14, UPADV20L14	10 munkanap
ABS14, ABS16, ABS18, ABS20, ABS14L, ABS16L, ABS18L, ABS20L	5-10 munkanap
ABS1814, ABS2014, ABS2016, ABS2018, ABS18L14, ABS20L14, ABS20L16, ABS20L18	5-10 munkanap
AVA14, AVA16, AVA18, AVA20, MUL14, MUL16, MUL18, MUL20, MUL25, ABS25, ABS25L	15 munkanap
PERMETER25 fekete színben, 150, 180, 200 mm-es átmérőjű ill. PMSA fekete készletes termékkörei esetén, SIRIUS, SARGARAS, MIMAS kandallók	5-10 munkanap
PERMETER, ICS, KERASTAR, PRIMA PLUS, SIRIUS, PMSA típusok nem készletes termékkörei	10-30 munkanap
KINGFIRE PARAT SZETT*	20 munkanap

**FIGYELEM!** A táblázatban részletezett szállítási határidők a Schiedel Kft.-nek küldött megrendelések cégünkhöz történő beérkezési dátumától értendőek és tájékoztató jellegűek. Ettől eltérő szállítási határidőkről vevőszolgálatunk tájékoztatást ad. Ideiglenes készlethiányok befolyásolhatják az általános szállítási időket.

## CSOMAGOLÁSI ÉS FUVAROZÁSI FELÁRAK

A Schiedel Kéménygyár Kft. a megrendelt és komissiózott kéményalkatrészeket egyutas vagy EUR raklapra készítve, megfelelő védőcsomagolással ellátva adja át. Saját szervezésű fuvar esetén a csomagolási díj: 5500.- Ft + áfa/rakat. Schiedel Kéménygyár Kft. által szervezett kéményszállítások esetében a kft. logisztikai díjat számít fel.

A maximum 30kg tömegű alkatrészek esetében csomagküldés igénybevételére is van lehetőség, ennek díjai:

Futárszolgálat esetén: 3000.- Ft + áfa/csomag

Postacsomag esetén: 1500.- Ft + áfa/csomag

A logisztikai díj súlyalapú kalkuláció szerint történik. ld. táblázat\*\*\*

A csomagküldemények esetében a logisztikai díj tartalmazza a csomagolást is.

Szállítmány tömege	Nettó fuvardíj (Ft)	Bruttó fuvardíj (Ft)
670 kg-ig	22 440	28 499
671-1089 kg	44 880	56 998
1090-1425 kg	67 310	85 484
1426-2325 kg	89 750	113 983
2326-2775 kg	112 190	142 482
2776-3225 kg	124 230	157 773
3226-3675 kg	136 280	173 076
3676-4125 kg	148 320	188 367
4126-4575 kg	160 370	203 670
4576-5025 kg	171 320	217 577
5026-5475 kg	182 270	231 483
5476-5925 kg	192 340	244 272
5926-6375 kg	202 420	257 074
6476-6875 kg	212 490	269 863
további 400 kg-onként	további 10120 Ft + áfa	további 12852 Ft

\* A kingfire termékek szállítását csak építési daruval felszerelt helyszínekre vállaljuk.

\*\*\* A Schiedel Kft. fenntartja a jogot, hogy a súlyalapú logisztikai díjat a csomagolási volumen miatt és indokolt esetben módosítsa. Pl. fémkémények esetében (ld. ÁSZF 3.2. pontja)

A táblázatban szereplő adatok tájékoztató jellegűek. A csomagolási eljárás során a rakatszám változhat. Az esetleges változásért a Schiedel Kft. tájékoztatja a megrendelőt. Érvényes: 2026. március 16-tól a következő díjváltozásig.



## SCHIEDEL FÉMKÉMÉNY RENDSZEREK ELŐNYEI

- ⊕ Kiváló minőségű, saválló acélból készülnek
- ⊕ Méretpontos, könnyen szerelhető alkatrészek
- ⊕ Széleskörű alkalmazhatóság
- ⊕ Egy- illetve kéthéjú, szigetelt rendszerek
- ⊕ Fókuszban a projekt: maximálisan az épület adottságaihoz és a berendezéshez konfigurálva
- ⊕ Színválaszték



## Schiedel 3D CAD/BIM

Online adatbázisunkban több mint 4000 rajzhoz férhet hozzá: nemesacél és kerámia kéményrendszerek illetve a Schiedel kandallók CAD rajzai érhetőek el.

<https://schiedel.partcommunity.com/3d-cad-models/schiedel>



**A KÉMÉNYSZAKÉRTŐ  
TIPPJE**



**SCHIEDEL**

# ÁRLISTA 2026

## SCHIEDEL FÉMKÉMÉNY RENDSZEREK

Érvényes: 2026. június 1-től

Az árlistában szereplő árak nettó árak. (áfa: 27%)

Az árlistában nem szereplő kéménytípusokra a veszprémi központunktól vagy szaktanácsadó kollégáinktól kérjen ajánlatot!

[www.schiedel.hu](http://www.schiedel.hu)

# TARTALOMJEGYZÉK

Schiedel IGNIS PROTECT	94
Schiedel VERMIS	95
Schiedel ICS ZERO	95
Schiedel ICS	96
Műszaki adatok, felépítési vázlatok, iránytörések, szerelési méretek	97-105
ICS termékárak 25 mm-es szigeteléssel	106-127
ICS termékárak 50 mm-es szigeteléssel	128-147
Schiedel PERMETER	
Műszaki adatok, felépítési vázlatok, iránytörések, szerelési méretek	148-153
Permeter 25 méretsoros árak (kivonat)	151
Permeter termékárak 25 mm-es szigeteléssel	154-163
Permeter termékárak 50 mm-es szigeteléssel	164-173
Schiedel PERMETER SMOOTH	
Műszaki adatok, felépítési vázlatok, iránytörések, szerelési méretek	174-176
Permeter termékárak 25 mm-es szigeteléssel	177-183
Permeter Smooth egyéb információk	184-185
Schiedel PERMETER SMOOTH AIR (PMSA)	
Műszaki adatok	187
Permeter Smooth Air 150 mm termékárak	188-192
Schiedel PRIMA PLUS	
Műszaki adatok	194-195
Prima Plus termékárak	196-213
Schiedel KERASTAR	
Műszaki adatok, felépítési vázlatok, szerelési méretek	214-219
Kerastar termékárak	220-227
Kerastar iránytörések	227
Szállítási idők fémkémények esetén	228
Rakatkalkuláció fémkéményes esetén	228
Csomagolási és fuvardíjak	229
ÁSZF	230
The Spark	232

# SCHIEDEL IGNIS PROTECT

Biztonságos átvezető rendszer éghető anyagú szerkezeten történő átvezetéshez

A biztonság a legfontosabb szempont

Az éghető anyagokból vagy éghető tartozékokból épült falakon (pl. fából készült szerkezetek) keresztül kivitelezett füstcsőátvezetések esetében nincs egyértelmű szabályozás az építési előírásokban. Ezekben az esetekben egy bevizsgált, minősített elemre van szükség, hogy biztonságot nyújtson a kivitelezőnek és az építtetőnek egyaránt.

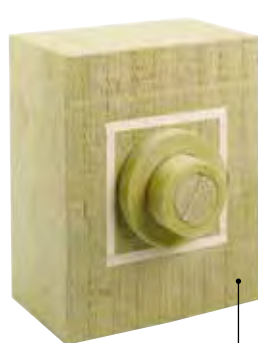

IGNIS PROTECT  
Blower-Door tömör



Külső tér  
felőli oldal

Belső tér  
felőli oldal

Schiedel IGNIS PROTECT  
Könnyűszerkezetes faláttörés

**IGNIS PROTECT:**

(MxSz) 700 x 565 mm,  
aluminium kasírozással

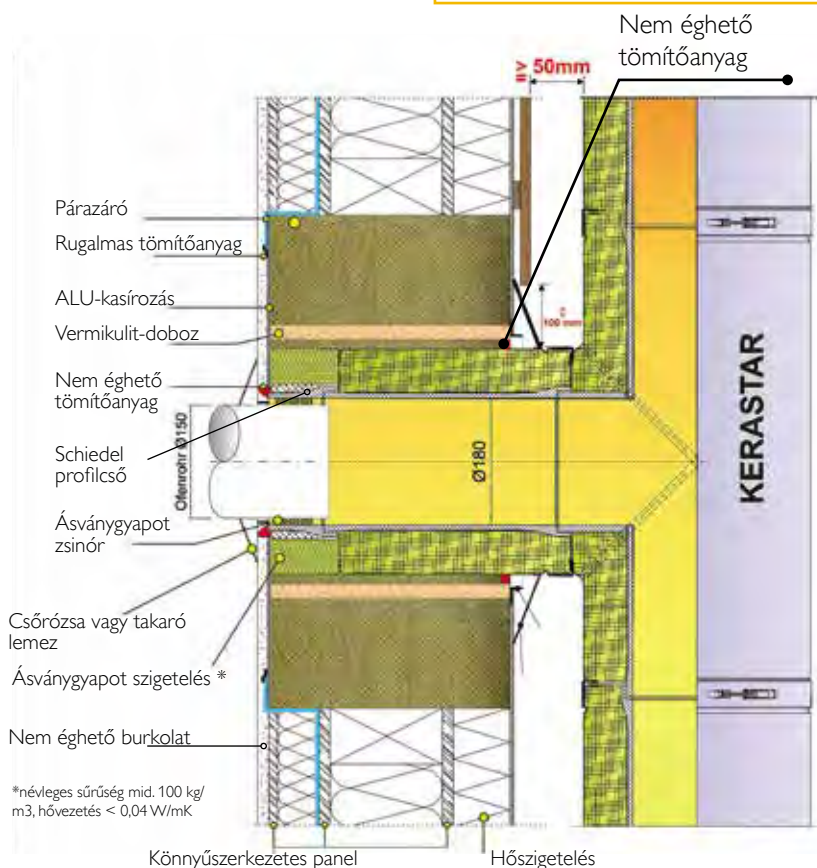

**ELŐNYÖK:**

- Minősített falátvezető elem ásványgyapotból
- Egyaránt alkalmazható egy- ill. kéthéjű bekötő csővel ellátott tüzelőberendezések esetén éghető építőanyagokon történő átvezetéshez.
- Koromégésnek ellenáll: egyhéjű füstcső esetén a 450 °C-os füstgáz hőmérséklet és a max. 85 °C-os felületi hőmérséklet terhelésnek. Kéthéjű füstcsővek esetén a 600 °C-os füstgáz hőmérséklet és max. 100 °C felületi hőmérséklet terhelésének.
- Az építőelem tűzveszélyességi osztálya: A1
- Külső oldalán alumínium kasírozással
- Belső oldalán vakolat felhordására alkalmas anyaggal ellátva
- Kivehető csőhéjak: Ø 110, 130, 150, 180 csőátmérőkhöz
- Külső méretei: Szélesség: 565 mm Magasság: 700 mm
- A szélesség megfelel a könnyűszerkezetes építésmód fa bordái közötti távolságnak. Az IGNIS PROTECT további sugárzó hő elleni védelem nélkül használható

Megrendelési szám	Falvastagság mm	Külméret mm	Egység súly kg	Egységár Ft/db
174343	100	565/700	4,0	105760
174344	150	565/700	6,0	136270
174345	200	565/700	8,4	182970
174346	250	565/700	10,5	222080
174347	300	565/700	12,5	245700
174348	350	565/700	15,0	295430
174349	400	565/700	15,0	314240
174350	450	565/700	17,0	330350
174351	500	565/700	17,0	368930
174352	550	565/700	17,5	412620
174353	600	565/700	17,5	471880

## SCHIEDEL VERMIS

A Schiedel Vermis egy új vermikulit-alapú moduláris elem, amely ellenáll a magas hőmérsékletnek. Egyszerűen szerelhető, könnyű és alkalmazható több Schiedel kéménytípus esetében is. A VERMIS beépítésével a szerelt fémkémény az épületben lévő födémeken illetve a tetőáttörésnél átszellőztetés nélkül vezethető éghető és nem éghető anyagok közelében is.

### ELŐNYÖK

- Egyszerű, megbízható, könnyen telepíthető és kedvező áron elérhető
- Névleges átmérők: 150, 180 és 200 mm
- Lehetővé teszi a szoros és pontos átvezetést a tetőszerkezeten
- Energiahatékonyságra törekvő, jól hőszigetelt épületekhez is alkalmas

Belső átmérő, kémény (mm)	Kéménytípus	Megr. sz.	Megnevezés	Külső méret, Vermis (mm)	Névleges átmérő (kéménypalást külső Ø)	Egységár Ft / szett
150	ICS 25, PM 25	152165	Vermis 202	280	D=202	42810
180	ICS 25, PM 25	152166	Vermis 232	310	D=232	46000
200	ICS 25, PM 25	152167	Vermis 252	330	D=252	47820
150	ICS 50, PM 50	152168	Vermis 282	360	D=282	51680
180	ICS 50, PM 50	152169	Vermis 300	380	D=300	54020

D=300 - A kémény belső átmérője 150 mm, a kémény szigetelőrétegének vastagsága 50 mm

D=252 - A kémény belső átmérője 200 mm, a kémény szigetelőrétegének vastagsága 25 mm

D=202 - A kémény belső átmérője 150 mm, a kémény szigetelőrétegének vastagsága 25 mm

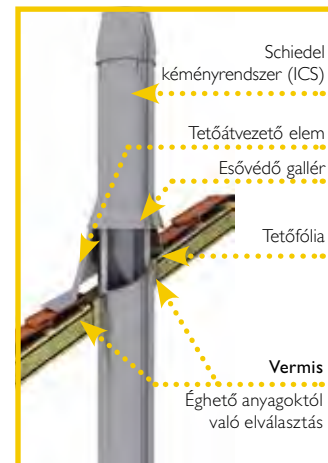

A Vermis készlet tartalma:  
Vermis elemek (4 db), ragasztó (1 tubus), szalag záró csattal (2 m), összekötő csavarok (8 db), szerelési útmutató (1 db). A Vermis elemek magassága: 400 mm.

## SCHIEDEL ICS ZERO

Az ICS Zero egy megnövelt szigetelésvastagságú fémkémény alkatrész, amely éghető anyagokból készült tetőszerkezeteken való, tűzbiztos átvezetésekre szolgál. Az éghető anyagok közvetlen közelében is használható. Bármilyen típusú kazán, kályha ill. kandalló esetén, lakossági vagy nem lakossági alkalmazásokhoz egyaránt.

### ELŐNYÖK

- Kompatibilis az ICS 25 ill. a Permeter 25 kéményrendszerrel
- Jól hőszigetelt és passzív házakhoz is alkalmas
- 0 mm távolság az éghető anyagoktól
- Bármilyen dőlésszögű tetőnél vagy lapos tetőben is használható
- Kétféle névleges hosszúságban rendelhető: 750 és 1000 mm
- Szigetelés típusa: Superwool Plus, vastagsága: 125 mm
- Megfelel a max. 85 °C felületi hőmérsékleti kritériumnak az éghető anyagok közelében (füstgáz hőmérsékleten ≤ 400 °C)
- Tesztjelentés: LW 14-57 / 2014 (az EN 1859: 2013 alapján)



Belső átmérő kémény (mm)	Kéménytípus	Megr. sz.	Hosszúság (mm)	Egységár Ft / db
130	ICS25, P25	142963	1000	250740
130	ICS25, P25	137425	750	245710
150	ICS25, P25	137426	1000	277640
150	ICS25, P25	142964	750	271060
180	ICS25, P25	137427	1000	299950
180	ICS25, P25	142965	750	287910
200	ICS25, P25	137428	1000	314080
200	ICS25, P25	142966	750	304250
250	ICS25, P25	137429	1000	346890
250	ICS25, P25	142967	750	332490
300	ICS25	137430	1000	381720
300	ICS25	142968	750	358590

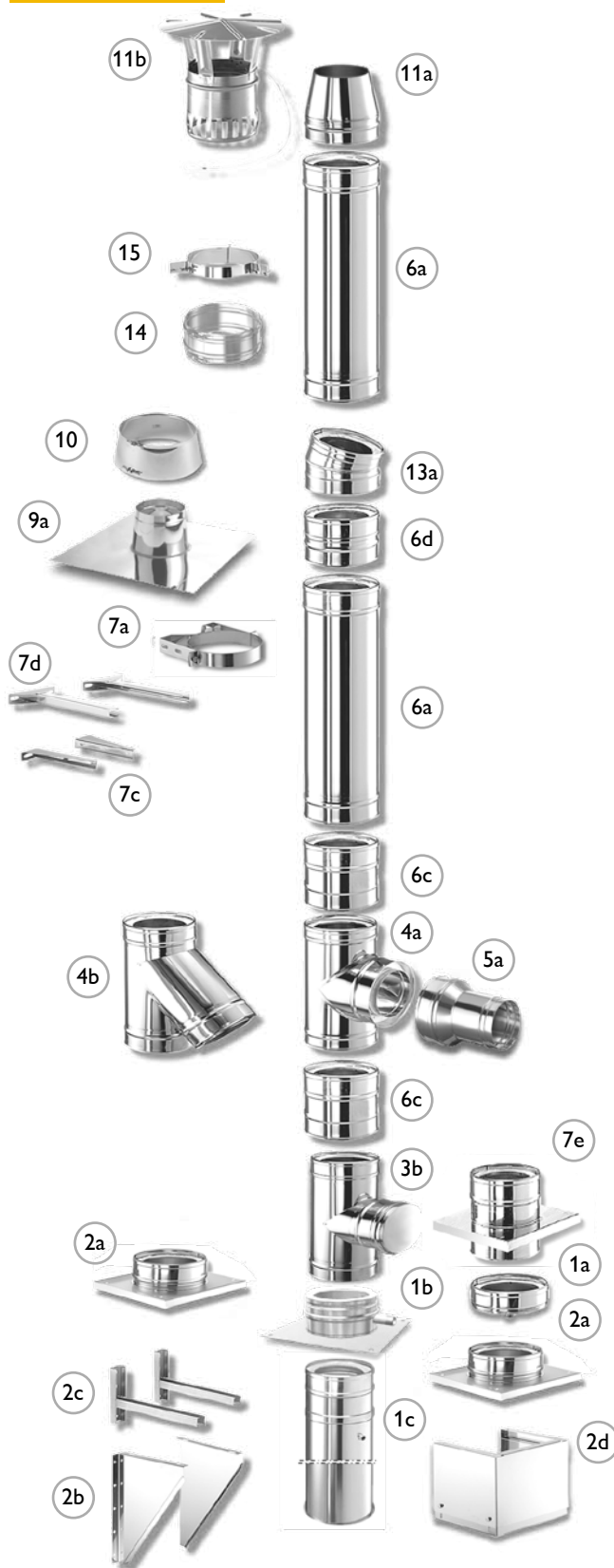

# Schiedel ICS

szigetelt, háromhéjú nemesacél fémkémény rendszer

Az ICS rendszer egyaránt használható száraz, nedves üzem, kondenzációs, valamint huzat hatása alapján működő és túlnyomásos üzemelésre. Megfelel továbbá a gáz- olaj- és szilárd tüzelőanyagos üzemeléssel szemben támasztott összes követelménynek.

## Rendszerjellemzők

- Minőségi, rozsdamentes bélésű és nemesacél külső héj
- Superwool hőszigetelés
- Nedvességhatásnak és magas hőmérsékletnek ellenálló
- Teljes magasságában hőhidmentes hőszigetelés
- Kis helyigény és kis súly
- A szerelés lehetséges falra vagy talpra
- Nincs szükség alapozásra
- Egyszerű és gyors összeszerelés
- Az összeszerelés után azonnal használatba vehető

## A rendszer alkotóelemei:

- 1a Kondenzátumgyűjtő elvezetővel
- 1b Talpelem padlószelvényhez, elvezetővel
- 2a Talpelem konzolos szereléshez, elvezetővel
- 2b Lemezkonzol falszereléshez (párban)
- 2c Falkonzol hosszított
- 2d Teleszkópos padlótámasz
- 3a Tisztítóajtós elem ajtóval
- 3b Vizsgálónylásos elem fedéllel
- 4a T-idom (füstcső-csatlakozó), 90°-os
- 4b T-idom (füstcső-csatlakozó), 45°-os
- 5a Egyhéjú>kéthéjú átvezető-csatlakozó (PPL füstcső>ICS kémény)
- 5b Kéthéjú>egyhéjú átvezető-csatlakozó (ICS füstcső>PPL kémény) (az ábrán nem látható)
- 6a Normál cső, 1000  
Szilikon tömítő gyűrű (az ábrán nem látható)  
Viton tömítő gyűrű (az ábrán nem látható)
- 6b Rövid cső, 500
- 6c Rövid cső, 250
- 6d Rövid cső, 200
- 7a Falbilincs
- 7b Falbilincs erősített kivitelben
- 7c Falbilincs hosszabbító (párban)
- 7d Falbilincs hosszabbító (párban)
- 7e Közbenő támasz
- 8 Bilincs szarufához való rögzítéshez (az ábrán nem látható)
- 9a Tetőátvezető, 0°
- 9b-e Tetőátvezető, 3°- 45°
- 10 Esővédő gallér
- 11a Kéményfej záróelem
- 11b Esővédő sapka
- 12a Csőrózsa kéthéjú csőre, DW
- 12b Csőrózsa egyhéjú csőre, EW
- 13a Könyök, 15°-os
- 13b Könyök, 30°-os
- 14 Erősítő külső bilincs
- 15 Rögzítőfüles bilincs kikötéshez



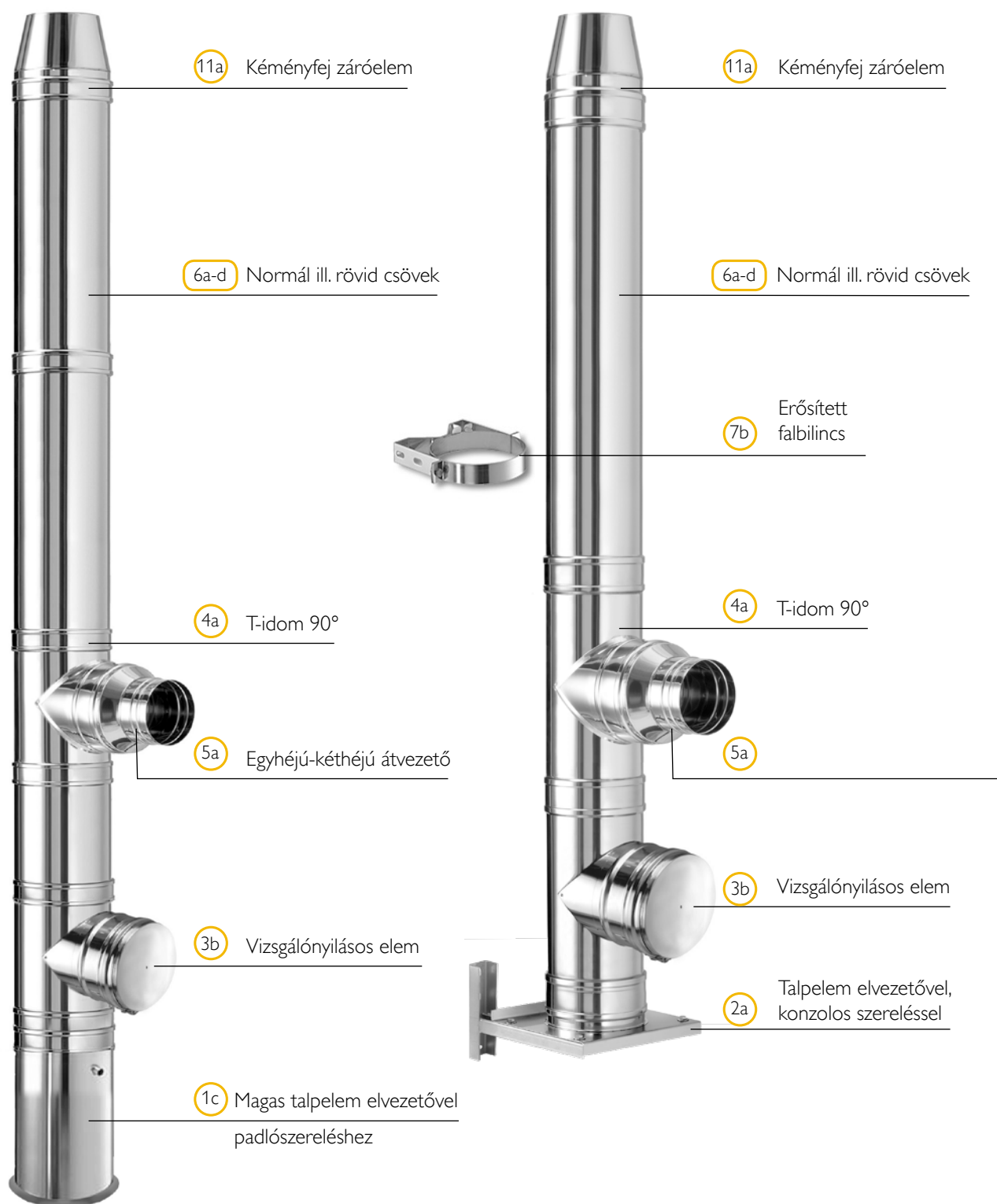

Padlószerelés

Konzolos szerelés

Alkalmazható:	Duplafalú hőszigetelt kéményrendszer szabványos kazánhoz, kályhához, kandallóhoz, lakossági és ipari felhasználásra
Telepíthető:	épületen belülre és kívülre
Tüzelőanyag:	gáz, olaj, szilárd tüzelőanyag
Üzemi hőmérséklet:	≤ 600 °C (≤ 200 °C túlnyomáson)
Koromégés ellenállóság:	igen
Nyomásosztály:	depressziós (N1 ≤ 40 Pa)
	túlnyomásos (P1 ≤ 200 Pa) tömítése – gáz fűtéshez - szilikon – olaj tüzeléshez - viton
	száraz (gáz, olaj, szilárd) / nedves (gáz, olaj)
Béléscső anyaga:	1.4404 (316L)
Külső cső anyaga:	1.4301 (304)
Külső cső felülete:	– BA - fényes (standard) – 2B - matt – szálcsiszolt (0,6 mm falvastagságnál) – réz fényezésű – RAL színekben
Hőszigetelés típusa:	Superwool Plus (Ø80 - Ø900)
Hőszigetelés sűrűsége:	Superwool Plus: 96 kg/m <sup>3</sup>
Hővezetési ellenállás:	0,37 m <sup>2</sup> K/W, 200 °C-on Ø200 mm átmérőnél
Felületi érdesség:	1,0 mm az MSZ EN 13384-1 szerint
Magasság, legfelső megfogás fölött:	– 3,0 m (Ø80 - Ø400) – 2,0 m (Ø450 - Ø900)
Rögzítési távolság:	– 4,0 m (Ø80 - Ø400) – 3,0 m (Ø450 - Ø900)

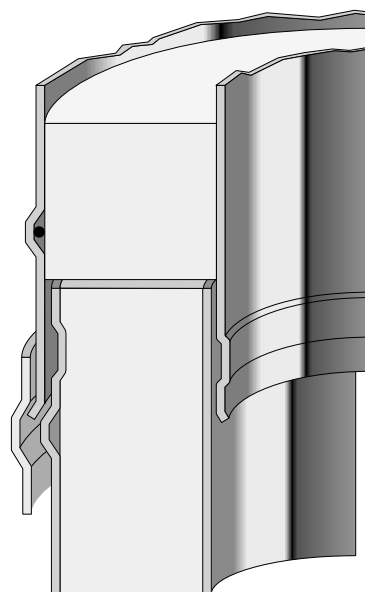

Tömítő gyűrű

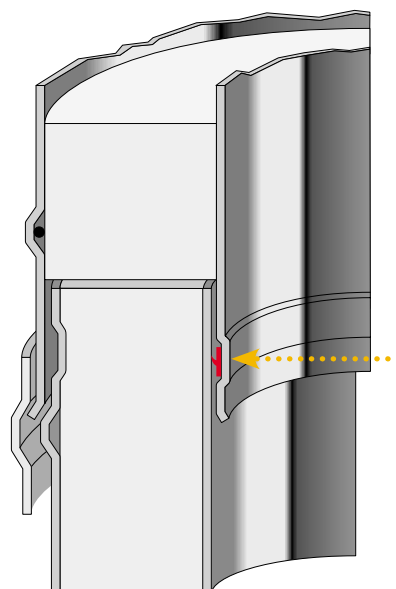

## Választható átmérők:

Belső átmérő (mm):	80	100	130	150	180	200	230	250	300	350	400	450	500	600	700	800	900
Külső átmérő (mm):	130	150	180	200	230	250	280	300	350	400	450	500	550	650	750	850	950
Béléscső falvastagsága:	0,5 mm (1,0 mm opcionális)										0,6 mm (1,0 mm opcionális)						
Külső cső falvastagsága:	0,5 mm								0,6 mm				0,7 mm				
Súly (kg/m) 0,6 mm	3,5	4,2	5,2	5,8	6,8	7,5	8,5	9,2	11,7	13,5	16,3	18,2	20,2	25,7	29,7	33,0	37,0
Súly (kg/m) 1,0 mm	-	-	-	-	-	-	-	-	-	-	-	-	-	-	-	41,0	46,0

Alkalmazható:	Duplafalú hőszigetelt kéményrendszer szabványos kazánhoz, kályhához, kandallóhoz, lakossági és ipari felhasználásra
Telepíthető:	kültérre, beltérre
Tüzelőanyag:	gáz, olaj, szilárd tüzelőanyag
Üzemi hőmérséklet:	≤ 600 °C (≤ 200 °C túlnyomáson)
Koromégés ellenállóság:	igen
Nyomásosztály:	depressziós (N1 ≤ 40 Pa)
	száraz (gáz, olaj, szilárd) / nedves (gáz, olaj)
Béléscső anyaga:	1.4404 (316L)
Külső cső anyaga:	1.4301 (304)
Külső cső felülete:	<ul style="list-style-type: none"> <li>- BA - fényes (standard)</li> <li>- 2B - matt</li> <li>- szálcsiszolt (0,6 mm falvastagságnál)</li> <li>- réz fényezésű</li> <li>- RAL színekben</li> </ul>
Hőszigetelés típusa:	Superwool Plus
Hőszigetelés sűrűsége:	96 kg/m <sup>3</sup>
Hővezetési ellenállás:	0,56 m <sup>2</sup> K/W, 200 °C-on, Ø200 mm átmérőnél, az MSZ EN 1859 szerint
Felületi érdesség:	1,0 mm az MSZ EN 13384-1 szerint
Magasság, legfelső megfogás fölött:	<ul style="list-style-type: none"> <li>- 3,0 m (Ø130-Ø400)</li> <li>- 2,0 m (Ø450-Ø700)</li> </ul>
Rögzítési távolság:	<ul style="list-style-type: none"> <li>- 4,0 m (Ø130-Ø400)</li> <li>- 3,0 m (Ø450-Ø700)</li> </ul>

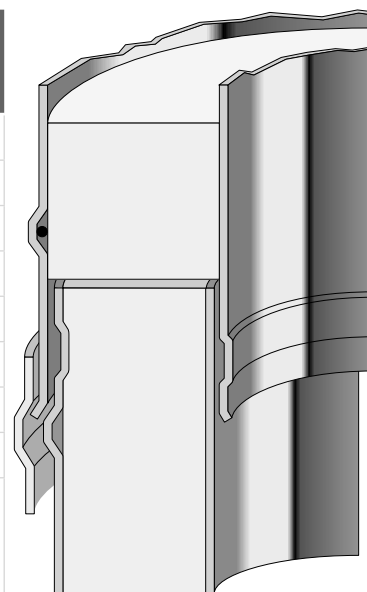

Tömítő gyűrű

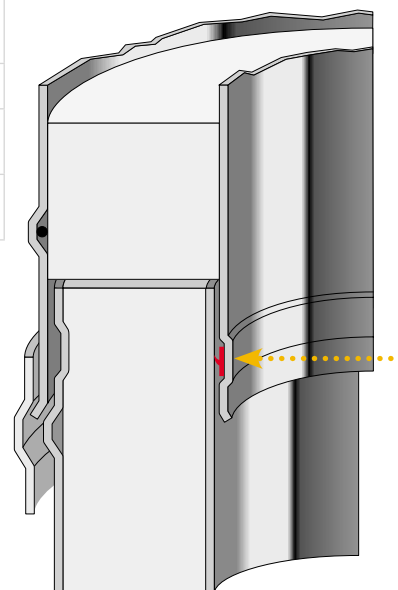

## Választható átmérők:

Belső átmérő (mm):	130	150	180	200	250	300	350	400	450	500	600	700	800	900	1000	1100	1200
Külső átmérő (mm):	230	250	280	300	350	400	450	500	550	600	700	800	900	1000	1100	1200	1300
Béléscső falvastagsága:	0,6 mm (1,0 mm opcionális)														1,0 mm		
Külső cső falvastagsága:	0,6 mm										0,7 mm						
Súly (kg/m) 0,6 mm	7,7	8,6	9,9	10,8	13,9	16,2	18,5	20,8	23,1	27,0	31,8	36,7	41,0	45,0	-	-	-
Súly (kg/m) 1,0 mm	-	10,2	11,8	12,9	16,4	19,3	22,1	24,9	27,7	32,1	38,0	43,9	49,0	55,0	60,0	66,0	72,0

ICS Ø80-300

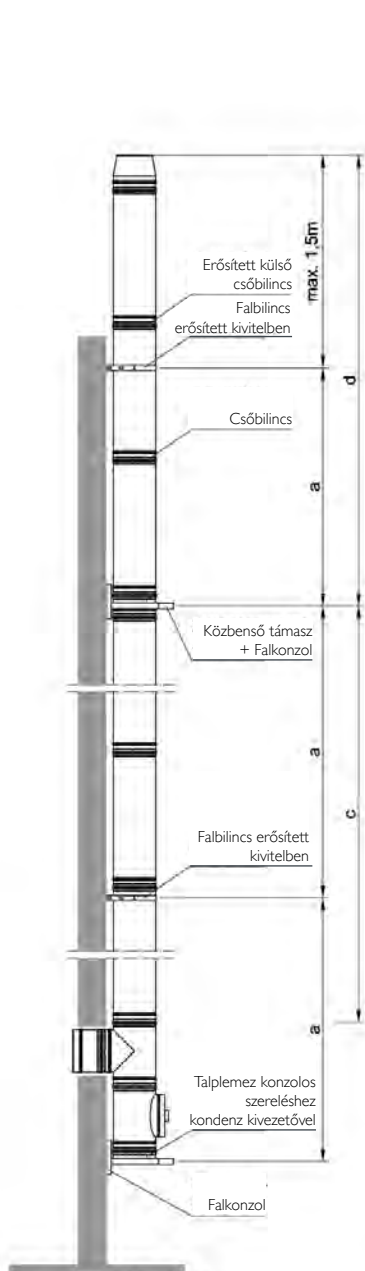

ICS Ø80-300

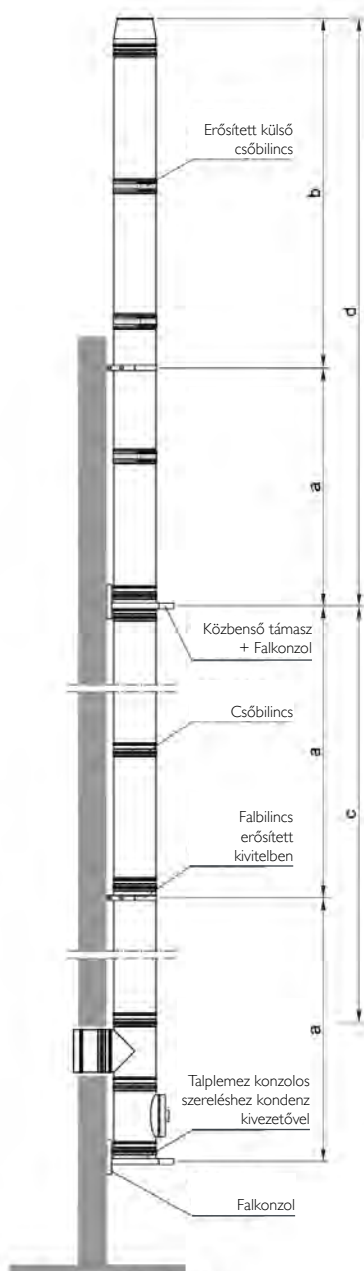

ICS Ø350-700

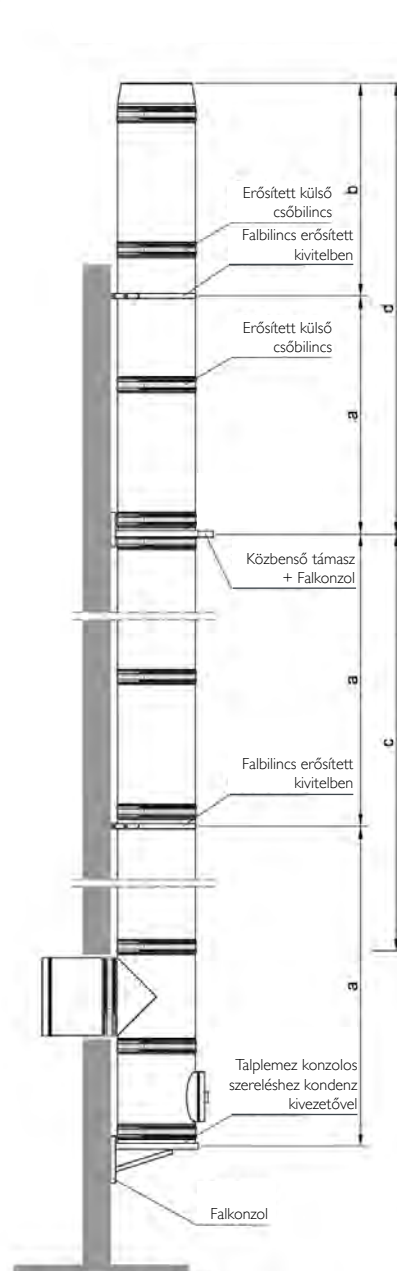

Ø mm	a m	b m	c m	d m
80	4	3,0	15	15
100	4	3,0	15	15
130	4	3,0	15	15
150	4	3,0	15	15
180	4	3,0	15	15
200	4	3,0	15	15
230	4	3,0	15	15
250	4	2,5	15	15
300	4	2,5	15	15
350	3	2,0	8	12
400	3	2,0	8	12
450	3	2,0	8	12
500	3	2,0	8	12
600	3	2,0	6	8
700	3	2,0	6	8

Ha a kémény magassága az utolsó megfogás felett meghaladja a 1,5 métert, akkor a statikai kiegészítőket kell használni (erősített falbilincs és erősített külső csőbilincs). A megfogási pont alatt 1db, fölötté csőkapcsolatonként 1-1 db erősített külső csőbilinccsel kell összekapcsolni kémény elemeket a legfelső megfogási pont fölötti 1,5 méteres szakaszon.

\*A táblázatban nem szereplő magasságok, illetve a statikai kiegészítővel kapcsolatos kérdések esetén forduljon a Schiedel munkatársaihoz

int Ø mm 80 100 130 150 180 200 230 250 300 350 400 450 500 600 700

**Könyök 15°**

lásd a jobb oldali ábrát

A	293	293	313	313	313	313	313	313	313	352	429	448	468	507	552
B	39	39	41	41	41	41	41	41	41	46	56	59	62	67	73

**Könyök 30°**

lásd a jobb oldali ábrát

A	297	297	306	315	371	371	390	390	399	526	537	556	575	631	687
B	80	80	82	85	100	100	105	105	107	141	144	149	154	169	184

**Könyök 45°**

lásd a jobb oldali ábrát

A	340	340	357	357	365	391	408	425	481	516	594	628	662	731	799
B	141	141	148	148	151	162	169	176	199	214	246	260	274	303	331

**Könyök 85°**

lásd a jobb oldali ábrát

A	380	376	402	443	437	450	480	500	552	609	976	1000	1024	1072	1120
B	349	345	369	406	400	412	440	458	506	558	894	916	938	982	1026

**Könyök 90°**

lásd a jobb oldali ábrát

A	296	315	345	366	410	420	452	468	518	572	936	958	980	1024	1082
B	296	315	345	366	410	420	452	468	518	572	936	958	980	1024	1082

**T-idom 45°és könyök 45°**

lásd a jobb oldali ábrát

A	304	327	404	404	405	455	473	496	567	624	725	785	844	963	1068
B	334	354	449	448	456	515	513	541	595	668	773	833	892	1016	1121

**Könyök 15° és normál ill. rövid csövek**

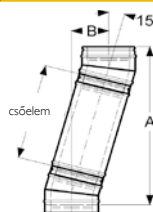

Normál cső	A	1216	1216	1236	1236	1236	1236	1236	1236	1236	1275	1352	1371	1391	1430	1475
995	B	286	286	288	288	288	288	288	288	288	293	303	306	309	314	320
Rövid cső	A	733	733	753	753	753	753	753	753	753	792	869	888	908	947	992
455	B	157	157	159	159	159	159	159	159	159	164	174	177	180	185	191
Rövid cső	A	491	491	511	511	511	511	511	511	511	550	627	646	666	705	750
205	B	92	92	94	94	94	94	94	94	94	99	109	112	115	120	126
Rövid cső	A	443	443	463	463	463	463	463	463	463	502	579	598	618	657	702
155	B	79	79	81	81	81	81	81	81	81	86	96	99	102	107	113

Könyök 45° ábra

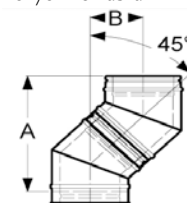

**Könyök 30°és normál ill. rövid csövek**

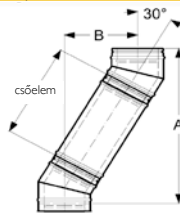

Normál cső	A	1124	1124	1133	1142	1198	1198	1217	1217	1226	1353	1364	1383	1402	1458	1514
955	B	558	558	560	563	578	578	583	583	585	619	622	627	632	647	662
Rövid cső	A	691	691	700	709	765	765	784	784	793	920	931	950	969	1025	1081
455	B	308	308	310	313	328	328	333	333	335	369	372	377	382	397	412
Rövid cső	A	475	475	484	493	549	549	568	568	577	704	715	734	753	809	865
205	B	183	183	185	188	203	203	208	208	210	244	247	252	257	272	287
Rövid cső	A	431	431	440	449	505	505	524	524	533	660	671	690	709	765	821
155	B	159	158	160	163	178	178	183	183	185	219	222	227	232	247	262

Könyök 85° ábra

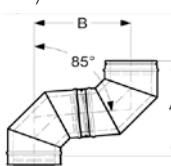

**Könyök 45° és normál ill. rövid csövek**

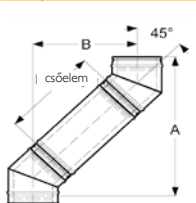

Normál cső	A	1015	1015	1032	1032	1040	1066	1083	1100	1156	1191	1269	1303	1337	1406	1474
955	B	816	816	823	823	826	837	844	851	874	889	921	935	949	978	1006
Rövid cső	A	662	662	679	679	687	713	730	747	803	838	916	950	984	1053	1121
455	B	463	463	470	470	473	484	491	498	521	536	568	582	596	625	653
Rövid cső	A	485	485	502	502	510	536	553	570	626	661	739	773	807	876	944
205	B	286	286	293	293	296	307	314	321	344	359	391	405	419	448	476
Rövid cső	A	450	450	467	467	475	501	518	535	591	626	704	738	772	841	909
155	B	251	251	258	258	261	272	279	286	309	324	356	370	384	413	441

Könyök 90° ábra

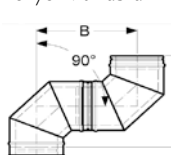

**Könyök 85° és normál ill. rövid csövek**

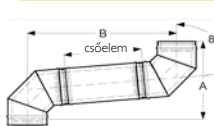

Normál cső	A	463	459	485	526	520	533	563	583	635	692	1059	1083	1107	1155	1203
955	B	1300	1296	1320	1357	1351	1363	1391	1409	1457	1509	1845	1867	1889	1933	1977
Rövid cső	A	420	416	442	483	477	490	520	540	592	649	1016	1040	1064	1112	1160
455	B	802	798	822	859	853	865	893	911	959	1011	1347	1369	1391	1435	1479
Rövid cső	A	398	394	420	461	455	468	498	518	570	627	994	1018	1042	1090	1136
205	B	553	549	573	610	604	616	644	662	710	762	1098	1120	1142	1186	1230
Rövid cső	A	393	389	415	456	450	463	493	513	565	622	989	1013	1037	1085	1133
155	B	503	499	523	560	554	566	594	612	660	712	1048	1070	1092	1136	1180

T-idom 45°és könyök 45° ábra

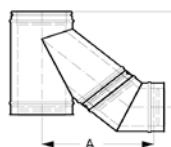

**Könyök 90°és normál ill. rövid csövek**

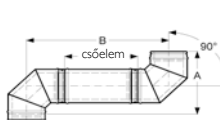

Normál cső	A	296	315	345	366	410	420	452	468	518	572	936	958	980	1024	1082
955	B	1251	1270	1300	1321	1365	1375	1407	1423	1473	1527	1891	1913	1935	1979	2037
Rövid cső	A	296	315	345	366	410	420	452	468	518	572	936	958	980	1024	1082
455	B	751	770	800	821	865	875	907	923	973	1027	1391	1413	1435	1479	1537
Rövid cső	A	296	315	345	366	410	420	452	468	518	572	936	958	980	1024	1082
205	B	501	520	550	571	615	625	657	673	723	777	1141	1163	1185	1229	1287
Rövid cső	A	296	315	345	366	410	420	452	468	518	572	936	958	980	1024	1082
155	B	451	470	500	521	565	575	607	623	673	727	1091	1113	1135	1179	1237

TELEPÍTÉS PADLÓRA

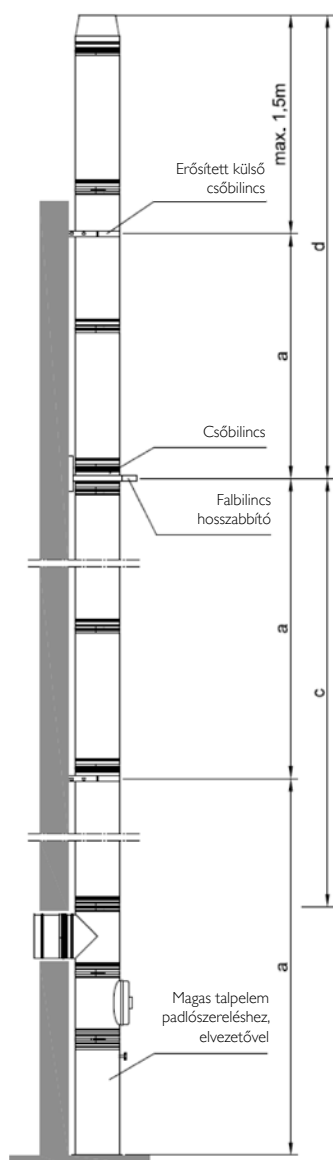

KONZOLOS SZERELÉSÉNÉL

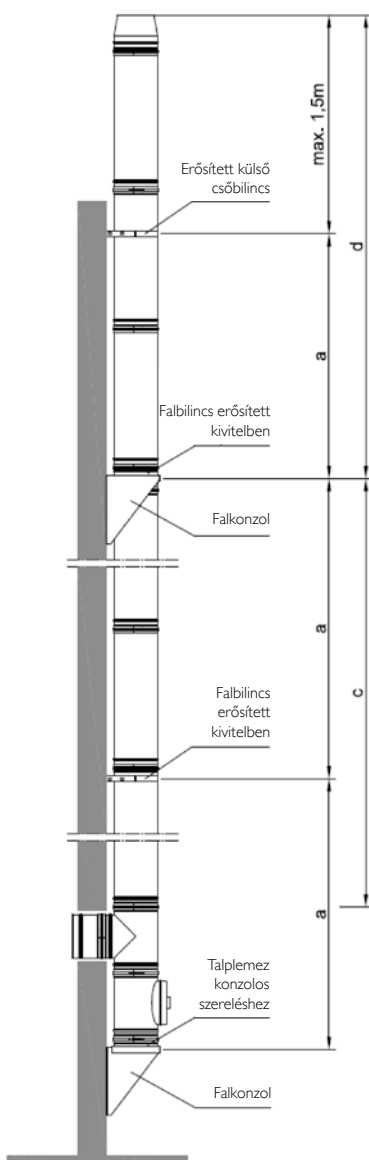

KÉMÉNY ELHÚZÁSÁNÁL

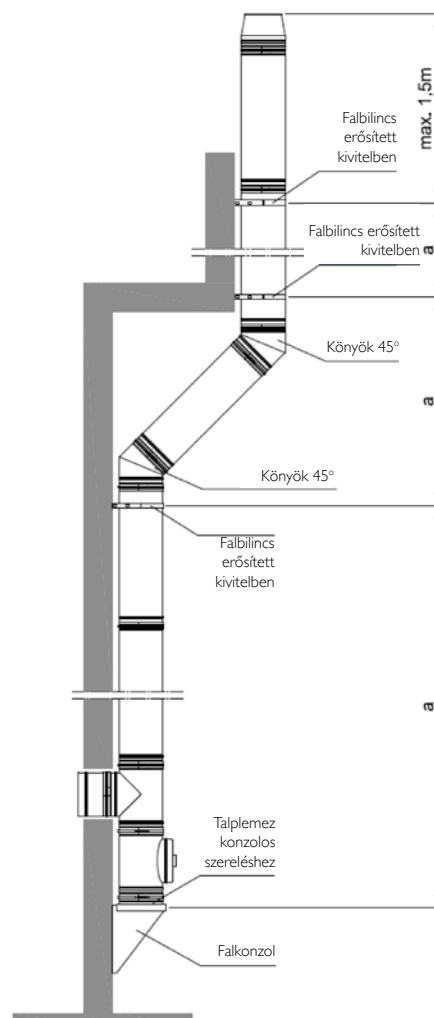

Megengedett építési magasságok (m)	belső Ø mm													
	130	150	180	200	180	200	250	300	350	400	450	500	600	700
Magas talpelem padlószereléshez, elvezetővel	15	15	15	15	15	15	15	15	10	---	---	---	---	---
Talpelem padlószereléshez, elvezetővel	15	15	15	15	15	15	15	15	10	10	10	10	10	10
Talplemez konzolos szereléshez, elvezetővel	15	15	15	15	15	15	15	15	10	10	10	10	10	10
Közbeneső támasz	15	15	15	15	15	15	15	15	10	10	10	10	10	10
Konzolos szerelésnél	15	15	15	15	15	15	15	15	10	10	10	10	10	10
Talpelem kéménytoldáshoz	1,5	1,5	1,5	1,5	1,5	1,5	1,5	1,5	1,5	1,5	1,5	1,5	1,5	1,5
Állítható falbilincs 75-300 mm	3	3	3	3	3	3	3	3	3	3	3	3	3	3
A falbilincsek közti távolság (a)	4	4	4	4	4	4	4	4	3	3	3	3	3	3
A falbilincsek közti távolság falbilincs hosszabbító alkalmazásánál	4	4	4	4	4	4	4	4	3	3	3	3	3	3
T-idom 90°	10	10	10	10	10	10	10	10	6	6	6	4	2	0
T-idom 85°	10	10	10	10	10	10	10	10	6	6	6	4	2	0
T-idom 45°	10	10	10	10	10	10	10	10	3	3	3	2	0	0
Vizsgáló nyílásos elem (kör alakú)	10	10	10	10	10	10	10	10	6	6	6	4	2	0
Vizsgálónyílásos elem ajtóval (szögletes)	10	10	10	10	10	10	10	10	6	6	6	4	2	0

Ha a kémény magassága az utolsó megfogás felett meghaladja a 1,5 métert, akkor a statikai kiegészítőket kell használni (erősített falbilincs és erősített külső csőbilincs). A megfogási pont alatt 1db, fölötte csőkapcsolatonként 1-1 db erősített külső csőbilincsel kell összekapcsolni kémény elemeket a legfelső megfogási pont fölötti 1,5 méteres szakaszon.

# SCHIEDEL ICS 50 ELHÚZÁS MÉRTÉKE, IRÁNYTÖRÉSEK

SCHIEDEL

belső Ø mm    130   150   180   200   250   300   350   400   450   500   600   700

## Könyök 15°

lásd a jobb oldali ábrát

A	315	315	315	334	334	354
B	41	41	41	44	44	47

## Könyök 30°

lásd a jobb oldali ábrát

A	355	373	373	392	411	448	467	556	575	612	668	724
B	95	100	100	105	110	120	125	149	154	164	179	194

## Könyök 45°

lásd a jobb oldali ábrát

A	376	393	427	427	461	512	546	628	662	696	765	850
B	156	163	177	177	191	212	226	260	274	288	317	352

## Könyök 85°

lásd a jobb oldali ábrát

A	424	450	480	500	552	609	641	852	907	959	1065	1209
B	388	412	440	458	506	558	588	781	831	878	976	1108

## Könyök 90°

lásd a jobb oldali ábrát

A	396	420	452	468	518	572	620	830	880	930	1032	1142
B	396	420	452	468	518	572	620	830	880	930	1032	1142

## T-idom 45° és könyök 45°

lásd a jobb oldali ábrát

A	412	456	483	497	556	625	702	785	844	989	1023	1154
B	455	513	515	539	592	662	762	833	892	1102	1116	1242

## Könyök 15° és normál ill. rövid csövek

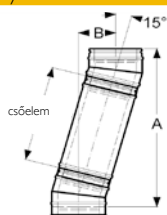

Normál cső	A	1238	1238	1238	1257	1257	1277
955	B	288	288	288	291	291	294
Rövid cső	A	755	755	755	774	774	794
455	B	159	159	159	162	162	165
Rövid cső	A	513	513	513	532	532	552
205	B	94	94	94	97	97	100
Rövid cső	A	465	465	465	484	484	504
155	B	81	81	81	84	84	87

## Könyök 30° és normál ill. rövid csövek

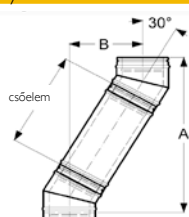

Normál cső	A	1182	1200	1200	1219	1238	1275	1294	1383	1402	1439	1495	1551
955	B	573	578	578	583	588	598	603	627	632	642	657	672
Rövid cső	A	749	767	767	786	805	842	861	950	969	1006	1062	1118
455	B	323	328	328	333	338	348	353	377	382	392	407	422
Rövid cső	A	533	551	551	570	589	626	645	734	753	790	846	902
205	B	198	203	203	208	213	223	228	252	257	267	282	297
Rövid cső	A	489	507	507	526	545	582	601	690	709	746	802	858
155	B	173	178	178	183	188	198	203	227	232	242	257	272

## Könyök 45° és normál ill. rövid csövek

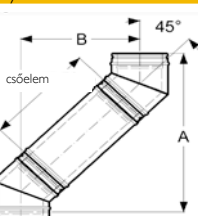

Normál cső	A	1051	1068	1102	1102	1136	1187	1221	1303	1337	1371	1440	1525
955	B	831	838	852	852	866	887	901	935	949	963	992	1027
Rövid cső	A	698	715	749	749	783	834	868	950	984	1018	1087	1172
455	B	478	485	499	499	513	534	548	582	596	610	639	674
Rövid cső	A	521	538	572	572	606	657	691	773	807	841	910	995
205	B	301	308	322	322	336	357	371	405	419	433	462	497
Rövid cső	A	486	503	537	537	571	622	656	738	772	806	875	960
155	B	266	273	287	287	301	322	336	370	384	398	427	462

## Könyök 85° és normál ill. rövid csövek

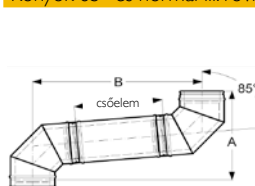

Normál cső	A	507	533	563	583	635	692	724	935	990	1042	1148	1292
955	B	1339	1363	1391	1409	1457	1509	1539	1732	1782	1829	1927	2059
Rövid cső	A	464	490	520	540	592	649	681	892	947	999	1105	1249
455	B	841	865	893	911	959	1011	1041	1234	1284	1331	1429	1561
Rövid cső	A	442	468	498	518	570	627	659	870	925	977	1083	1227
205	B	592	616	644	662	710	762	792	985	1035	1082	1180	1312
Rövid cső	A	437	463	493	513	565	622	654	865	920	972	1078	1222
155	B	542	566	594	612	660	712	742	935	985	1032	1130	1262

## Könyök 90° és normál ill. rövid csövek

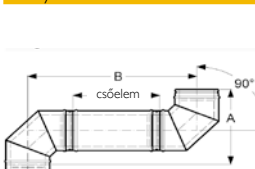

Normál cső	A	396	420	452	468	518	572	620	830	880	930	1032	1142
955	B	1351	1375	1407	1423	1473	1527	1575	1785	1835	1885	1987	2097
Rövid cső	A	396	420	452	468	518	572	620	830	880	930	1032	1142
455	B	851	875	907	923	973	1027	1075	1285	1335	1385	1487	1597
Rövid cső	A	396	420	452	468	518	572	620	830	880	930	1032	1142
205	B	601	625	657	673	723	777	825	1035	1085	1135	1237	1347
Rövid cső	A	396	420	452	468	518	572	620	830	880	930	1032	1142
155	B	551	575	607	623	673	727	775	985	1035	1085	1187	1297

Könyök 15°

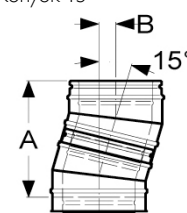

Könyök 30°

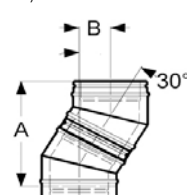

Könyök 45°

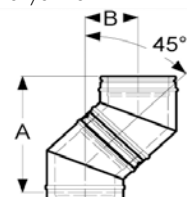

Könyök 85°

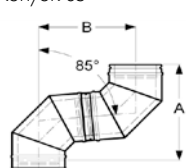

Könyök 90°

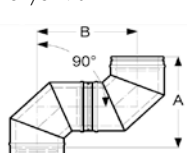

T-idom 45° és  
könyök 45° ábra

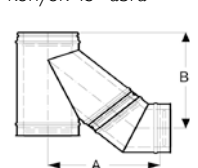

ICS

PERMETER

PERMETER SMOOTH

PMSA

PRIMA PLUS

KERASTAR

## Falkonzolok

Méretetek az 570-től az 1504-es típusok esetében

Ø	80	100	130	150	180	200	230	250	300	350	400	500	600	700
A	210	230	260	280	310	313	343	363	435	485	535	635	735	835

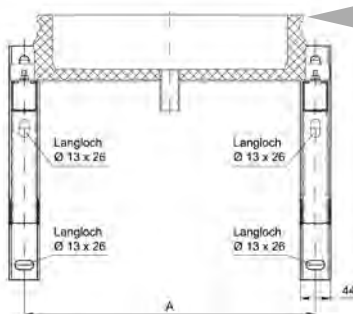
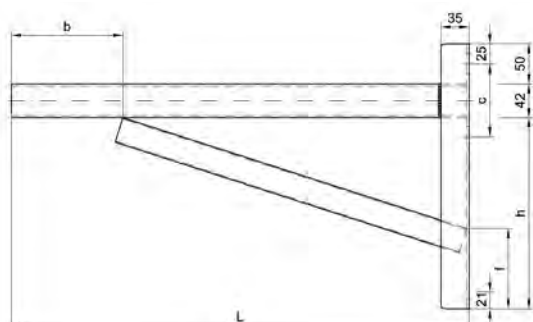

Típusok (L)	h	b	c	f
570	238	139	91	100
720	238	289	91	100
820	288	390	91	70
1004	288	390	91	70
1120	338	364	91	70
1304	358	428	120	70
1504	678	398	120	70

Langloch = ovális furat

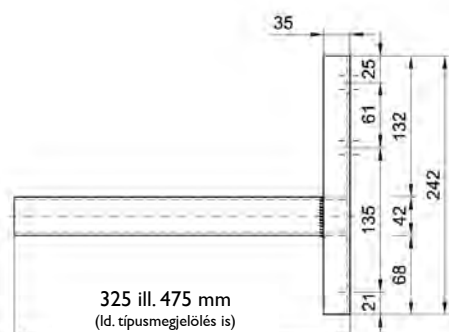

325 ill. 475 mm  
(ld. típusmegjelölés is)

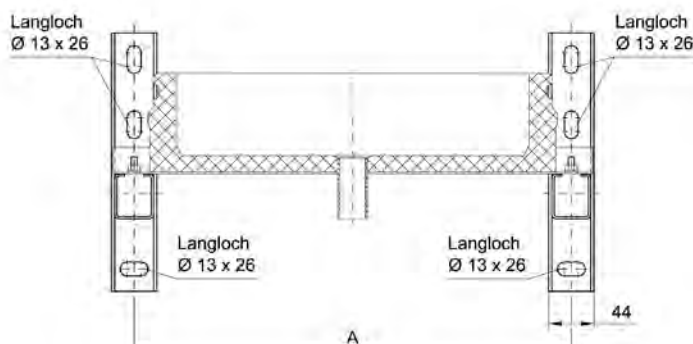

Méretetek a 325-től a 475-ös típusok esetén

Ø	80	100	130	150	180	200	230	250	300	350	400	500	600	700
A	210	230	260	280	310	313	343	363	435	485	535	635	735	835

## Falbilincsek

Méretetek az L1 – L4 típusú hosszabbítás esetén

Ø	80	100	130	150	180	200	230	250	300	350	400	500	600	700
A	137,1	157,2	189,1	209,1	239,1	259,1	289,3	309,1	358,4	410,4	460,4	560,5	660,5	760,4
B	92,1	112,2	144,1	164,1	194,1	214,1	244,3	264,1	313,4	365,4	415,4	515,5	615,5	715,4
C	279,1	299,2	331,1	351,1	381,1	401,1	431,3	451,1	500,4	552,4	602,4	702,5	802,5	902,4
D	22,5	22,5	22,5	22,5	22,5	22,5	22,5	22,5	22,5	22,5	22,5	22,5	22,5	22,5

Méretetek az L5 – L6 típusú hosszabbítás esetén

Ø	80	100	130	150	180	200	230	250	300	350	400	450	500	600	700
A	137,1	157,2	189,1	209,1	239,1	259,1	289,3	309,1	358,4	410,4	460,4	510,5	560,5	660,5	760,4
B	92,1	112,2	144,1	164,1	194,1	214,1	244,3	264,1	313,4	365,4	415,4	465,5	515,5	615,5	715,4
C	205,1	325,2	357,1	377,1	407,1	427,1	457,3	477,1	526,4	578,4	628,4	678,5	728,5	828,5	928,4
D	22,5	22,5	22,5	22,5	22,5	22,5	22,5	22,5	22,5	22,5	22,5	22,5	22,5	22,5	22,5

Anwendungsbild  
SCHIEDEL ICS

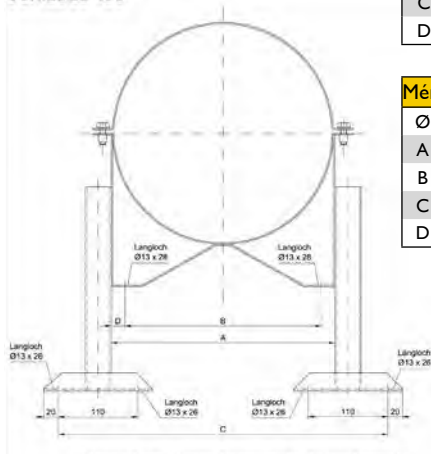

Langloch = ovális furat

# SCHIEDEL ICS

## ADATLAP

### ajánlatokhoz és anyagkiíráshoz

Schiedel Kéménygyár Kft.

8200 Veszprém

Kistó utca 12.

Vevőszolgálat:

T +36 88 576700, F +36 88 576704

info.hu@schiedel.com

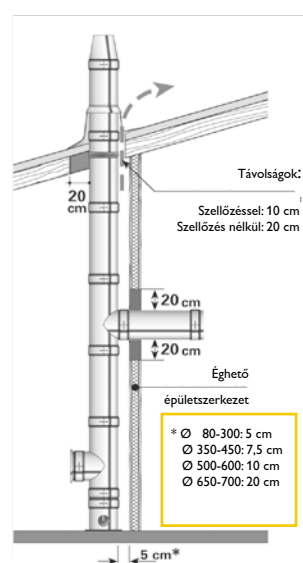
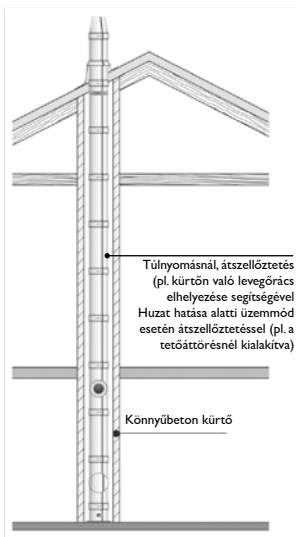

Projekt

Utca

Város/Irsz:

Telefon/E-mail

Átmérő \_\_\_\_\_ cm

Tengerszint feletti m: \_\_\_\_\_ m

Tüzelőanyag	<input type="checkbox"/> olaj/gáz	<input type="checkbox"/> szilárd
Füstgázvezetés	<input type="checkbox"/> túlnyomás	<input type="checkbox"/> huzat hatása alatt
Szerelés	<input type="checkbox"/> épületen belül	<input type="checkbox"/> épületen kívül
Teljes magasság	_____ m	szabadon álló rész: _____ m
Indítás	<input type="checkbox"/> falkonzolról	<input type="checkbox"/> padlóról
Tetőn túlnyúlás	<input type="checkbox"/> igen _____ cm	<input type="checkbox"/> nincs
Tetőfedés anyaga	_____	
Tetőáttörés	<input type="checkbox"/> igen _____ ° dőlésszögű	<input type="checkbox"/> nincs
Vizsgálónyílás	<input type="checkbox"/> 1 db	<input type="checkbox"/> 2 db
Füstcső csatlakozó elhelyezése	_____ cm	
Falvastagság	_____ cm	_____ cm szigetelés a falon
Éghetőanyag a kémény közelében	<input type="checkbox"/> van	<input type="checkbox"/> nincs
Esővédő sapka	<input type="checkbox"/> igen	<input type="checkbox"/> nem
IGNIS PROTECT (falátvezetés)	<input type="checkbox"/> igen _____ cm	<input type="checkbox"/> nem

Helyi előírásokat kérjük vegyék figyelembe!

## CSATLAKOZÁSI MAGASSÁGOK ICS/PERMETER

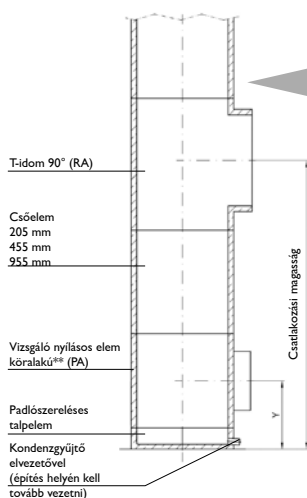

Padlószereles indítás esetén

Csatlakozási magasságok padlóról való indítás esetén

ICS belső Ø	80	100	130	150	180	200	230	250	300	350	400	450	500	600	700
nincs csőel. a PA és RA között	504	504	587	604	604	654	654	754	797	872	1080	1105	1130	1180	1230
205 mm-es csőel. a PA, RA között	709	709	792	809	809	859	859	959	1002	1077	1285	1310	1335	1385	1435
455 mm-es csőel. a PA, RA között	959	959	1042	1059	1059	1109	1109	1209	1252	1327	1535	1560	1585	1635	1685
955 mm-es csőel. a PA, RA között	1459	1459	1542	1559	1559	1609	1609	1709	1752	1827	2035	2060	2085	2135	2185
Y	211	211	211	220	220	245	245	295	315	343	420	420	420	420	420

Konzolos indítás esetén

Csatlakozási magasságok a fal konzolról való indítás esetén

ICS belső Ø	80	100	130	150	180	200	230	250	300	350	400	450	500	600	700
nincs csőel. a PA és RA között	509	509	592	609	609	659	659	759	802	877	1085	1110	1135	1185	1235
205 mm-es csőel. a PA, RA között	714	714	797	814	814	864	864	964	1007	1082	1290	1315	1340	1390	1440
455 mm-es csőel. a PA, RA között	964	964	1047	1064	1064	1114	1114	1214	1257	1332	1540	1565	1590	1640	1690
955 mm-es csőel. a PA, RA között	1464	1464	1547	1564	1564	1614	1614	1714	1757	1832	2040	2065	2090	2140	2190
Y	216	216	216	225	225	250	250	300	320	348	425	425	425	425	425

\*Minden méret a „padlószereles talpelem” magassági mérete alapján számítva (95 mm)

\*\*A szögletes keretű tisztítóajtó csatlakozó beszerelése esetén a táblázatban megadott magassági méretek nem érvényesek.

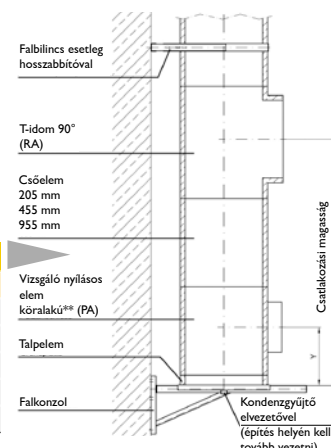

**SCHIEDEL ICS 25  
HŐSZIGETELT RENDSZER**

Belső Ø mm	80	100	130	150	180	200
Külső Ø mm	130	150	180	200	230	250



**Talplemez padlószeléhez**

Oldalsó kondenzel-vezetővel

Megr. sz.	101320	101321	100987	100988	100989	100990
<b>Egységár Ft/db</b>	<b>66810</b>	<b>49210</b>	<b>52920</b>	<b>54110</b>	<b>58390</b>	<b>68460</b>
Egységsúly kg/db	1,17	1,28	1,82	1,95	2,16	3,08
A	200	200	250	250	250	333



**Talplemez konzolos szereléshez**

Alsó kondenzel-vezetővel

Megr. sz.	101014	101015	101016	101017	101018	101019
<b>Egységár Ft/db</b>	<b>43020</b>	<b>48660</b>	<b>50480</b>	<b>50630</b>	<b>56710</b>	<b>61080</b>
Egységsúly kg/db	1,34	1,68	2,19	2,53	3,03	3,37
A	188	208	238	258	278	285
B	256	276	306	326	356	353



**Közbszű támasz**

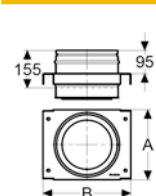

Megr. sz.	101070	101071	101072	101073	101074	101075
<b>Egységár Ft/db</b>	<b>61050</b>	<b>64920</b>	<b>65020</b>	<b>68050</b>	<b>72620</b>	<b>71820</b>
Egységsúly kg/db	1,65	2,07	2,69	3,11	3,73	4,15
A	188	208	238	258	278	285
B	256	276	306	326	356	353



**Kondenzgyűjtő elvezetővel**

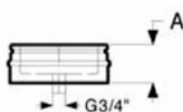

Megr. sz.	101028	101029	101030	101031	101032	101033
<b>Egységár Ft/db</b>	<b>27350</b>	<b>35290</b>	<b>30770</b>	<b>36740</b>	<b>40010</b>	<b>44090</b>
Egységsúly kg/db	1,01	1,36	1,7	1,94	2,33	2,61
A	95	95	95	95	95	95



**Talplemez elvezetővel (magas)**

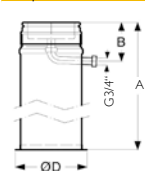

Megr. sz.	101328	101329	100994	100995	100996	100997
<b>Egységár Ft/db</b>	<b>81350</b>	<b>91530</b>	<b>93330</b>	<b>99910</b>	<b>108880</b>	<b>118020</b>
Egységsúly kg/db	2,41	2,71	3,05	3,44	4,07	4,51
A	1045	1045	1045	1045	1045	1045
B	160	160	160	160	160	160
ØD	176	196	226	246	276	296

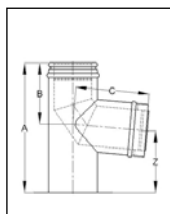

**Talpas könyök 85° LAS**

Megr. sz.	104446	104447	115482
<b>Egységár Ft/db</b>	<b>77690</b>	<b>93470</b>	<b>94160</b>
Egységsúly kg/db	2,03	2,39	3
A	340	340	340
B	164	164	164
C	207	207	207
X X Y	220 X 250	240 X 270	240 X 270
Z	160	160	160



**Talplemez kéménytoldáshoz ICS25-ICS25**

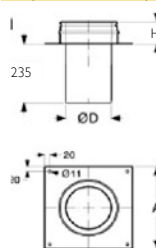

Belső Ø mm	80	100	130	150	180	200
Külső Ø mm	130	150	180	200	230	250
Megr. sz.	104394	101001	101002	101003	101004	101005
<b>Egységár Ft/db</b>	<b>33330</b>	<b>35080</b>	<b>40080</b>	<b>41300</b>	<b>42700</b>	<b>48510</b>
Egységsúly kg/db	2,36	2,77	3,38	3,79	4,4	4,82
H	97	97	97	97	97	97
A	250	270	300	320	350	370
ØD (Külső priemer)	78	98	128	148	178	198

230	250	300	350	400	450	500	600	700
280	300	350	400	450	500	550	650	750

## Talplemez padlószerezéshez

Megr. sz.	101322	100991	100992	100993	101323	101324	101325	101326	101327
<b>Egységár Ft/db</b>	<b>86520</b>	<b>75720</b>	<b>82650</b>	<b>89130</b>	<b>189680</b>	<b>222190</b>	<b>253210</b>	<b>293140</b>	<b>336000</b>
Egység súly kg/db	3,31	3,65	4,68	5,83	10,57	11,94	13,49	17,23	19,47
A	333	350	400	450	550	600	650	750	850

## Talplemez konzolos szereléshez

Megr. sz.	101337	101020	101021	101022	101023	101024	101025	101026	101027
<b>Egységár Ft/db</b>	<b>77260</b>	<b>71830</b>	<b>171030</b>	<b>102890</b>	<b>176370</b>	<b>215180</b>	<b>219880</b>	<b>292610</b>	<b>300190</b>
Egység súly kg/db	3,88	4,22	5,06	5,9	6,56	7,38	8,2	9,84	11,48
A	315	335	385	435	485	535	585	685	785
B	383	403	453	503	553	603	653	753	853

## Közbenső támasz

Megr. sz.	101341	101076	101077	101078	101079	101080	101081	101082	101083
<b>Egységár Ft/db</b>	<b>86970</b>	<b>95530</b>	<b>105030</b>	<b>119600</b>	<b>173880</b>	<b>223110</b>	<b>238130</b>	<b>276480</b>	<b>308660</b>
Egység súly kg/db	4,77	5,19	6,22	7,26	8,07	9,08	10,09	12,1	14,12
A	315	335	385	435	485	535	585	685	785
B	383	403	453	503	553	603	653	753	853

## Kondenzgyűjtő elvezetővel

Megr. sz.	101338	101034	101035	101036	101037	101038	101039	101040	101041
<b>Egységár Ft/db</b>	<b>52090</b>	<b>49400</b>	<b>57030</b>	<b>107270</b>	<b>158730</b>	<b>196540</b>	<b>233720</b>	<b>221200</b>	<b>243660</b>
Egység súly kg/db	3,10	3,36	4,09	4,70	5,09	5,24	5,58	6,52	8,23
A	95	95	95	95	95	95	95	95	95

## Talpelem elvezetővel (magas)

Megr. sz.	101330	100998	100999	101000	101331
<b>Egységár Ft/db</b>	<b>126230</b>	<b>134000</b>	<b>163250</b>	<b>236020</b>	<b>321100</b>
Egység súly kg/db	7,38	5,69	7,01	8,44	11,70
A	1045	1045	1045	1045	1045
B	160	160	160	160	
ØD	326	346	401	419	

## Talpelem kéménytoldáshoz ICS25-ICS25

<b>Belső Ø mm</b>	<b>230</b>	<b>250</b>	<b>300</b>	<b>350</b>	<b>400</b>	<b>450</b>	<b>500</b>	<b>600</b>	<b>700</b>
Külső Ø mm	280	300	350	400	450	500	550	650	750
Megr. sz.	101336	101006	101007	101008	101009	101010	101011	101012	101013
<b>Egységár Ft/db</b>	<b>59040</b>	<b>55500</b>	<b>63470</b>	<b>86390</b>	<b>104760</b>	kérje ajánlatunkat	<b>146350</b>	kérje ajánlatunkat	kérje ajánlatunkat
Egység súly kg/db	5,47	5,87	6,98	8,07	9,11	9,12	10,46	13,39	16,64
H	97	97	97	97	97	97	97	97	97
A	400	420	475	525	575	625	675	775	875
ØD (Külső priemer)	228	248	298	348	398	448	498	598	698

**SCHIEDEL ICS 25  
HŐSZIGETELT RENDSZER**

Belső Ø mm	80	100	130	150	180	200
Külső Ø mm	130	150	180	200	230	250



**Talpelem kéménytoldáshoz UNI-ICS25**

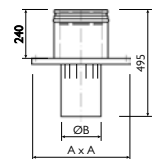

Belső Ø mm ICS	<b>130</b>	<b>150</b>	<b>180</b>	<b>180</b>
Külső Ø mm ICS	180	200	230	230
Belső Ø mm UNI	<b>120</b>	<b>140</b>	<b>160</b>	<b>180</b>
Megr. sz.	116593	116765	116958	117308
<b>Egységár Ft/db</b>	<b>63520</b>	<b>59610</b>	<b>61380</b>	<b>68170</b>
Belső Ø mm UNI	120	140	160	180
Egység súly kg/db	4,02	4,23	4,51	5,05
A	333	333	333	373
B	115	135	153	173



**Talpelem kéménytoldáshoz ABS-ICS25**

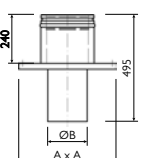

Belső Ø mm ICS	<b>130</b>	<b>150</b>	<b>180</b>	<b>180</b>
Külső Ø mm ICS	180	200	230	230
Belső Ø mm ABS	<b>120</b>	<b>140</b>	<b>160</b>	<b>180</b>
Megr. sz.	116884	117058	117276	117346
<b>Egységár Ft/db</b>	kérje ajánlatunkat			
Belső Ø mm ABS	120	140	160	180
Egység súly kg/db	4,40	4,67	5,01	5,12
A	373	373	373	373
B	115	135	153	173



**Falkonzol hosszú (pár)**

Konzolos indítású talpelemhez Typ 325 a 475:

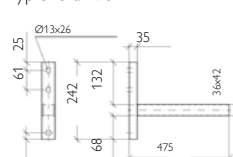

Typ 570 a 1504:

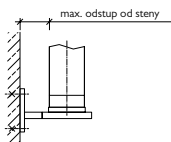
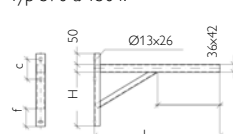

Részletes rajzok lásd 18. oldalon

max. fáltáv Typ 325	157	137	107	87	–	–
Megr. sz.	101742	101742	101742	101742	–	–
<b>Egységár Ft/db</b>	<b>48670</b>	<b>48670</b>	<b>48670</b>	<b>48670</b>	–	–
max. fáltáv Typ 475	307	287	257	237	217	207
Megr. sz.	101743	101743	101743	101743	101743	101743
<b>Egységár Ft/db</b>	<b>54380</b>	<b>54380</b>	<b>54380</b>	<b>54380</b>	<b>54380</b>	<b>54380</b>
max. fáltáv Typ 570	402	382	352	332	312	302
Megr. sz.	101744	101744	101744	101744	101744	101744
<b>Egységár Ft/db</b>	<b>74170</b>	<b>74170</b>	<b>74170</b>	<b>74170</b>	<b>74170</b>	<b>74170</b>
max. fáltáv Typ 620	452	432	402	382	362	352
Megr. sz.	101745	101745	101745	101745	101745	101745
<b>Egységár Ft/db</b>	<b>75120</b>	<b>75120</b>	<b>75120</b>	<b>75120</b>	<b>75120</b>	<b>75120</b>
max. fáltáv Typ 720	552	532	502	482	462	452
Megr. sz.	101746	101746	101746	101746	101746	101746
<b>Egységár Ft/db</b>	<b>78780</b>	<b>78780</b>	<b>78780</b>	<b>78780</b>	<b>78780</b>	<b>78780</b>
max. fáltáv Typ 820	652	632	602	582	562	552
Megr. sz.	101747	101747	101747	101747	101747	101747
<b>Egységár Ft/db</b>	<b>80820</b>	<b>80820</b>	<b>80820</b>	<b>80820</b>	<b>80820</b>	<b>80820</b>
max. fáltáv Typ 1004	836	816	786	766	746	736
Megr. sz.	101748	101748	101748	101748	101748	101748
<b>Egységár Ft/db</b>	<b>93750</b>	<b>93750</b>	<b>93750</b>	<b>93750</b>	<b>93750</b>	<b>93750</b>
max. fáltáv Typ 1120	952	932	902	882	862	852
Megr. sz.	101749	101749	101749	101749	101749	101749
<b>Egységár Ft/db</b>	<b>97550</b>	<b>97550</b>	<b>97550</b>	<b>97550</b>	<b>97550</b>	<b>97550</b>
max. fáltáv Typ 1304	1136	1116	1086	1066	1046	1036
Megr. sz.	101750	101750	101750	101750	101750	101750
<b>Egységár Ft/db</b>	<b>120810</b>	<b>120810</b>	<b>120810</b>	<b>120810</b>	<b>120810</b>	<b>120810</b>
max. fáltáv Typ 1504	1336	1316	1286	1266	1246	1236
Megr. sz.	101751	101751	101751	101751	101751	101751
<b>Egységár Ft/db</b>	<b>135960</b>	<b>135960</b>	<b>135960</b>	<b>135960</b>	<b>135960</b>	<b>135960</b>

Belső Ø mm ICS25	180	200
Belső Ø mm ICS50	150	

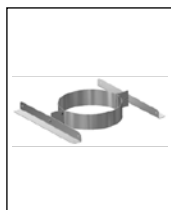

**Vezető bilincs**

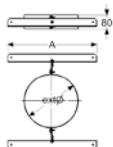

Megr. sz.	114662	114784
<b>Egységár Ft/db</b>	<b>43280</b>	<b>38120</b>
Külső Ø mm	230	250
A		
B		



**Vizsgálónyílásos elem P1**

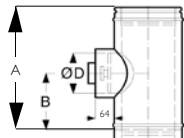

Megr. sz.	116246	116702	116956
<b>Egységár Ft/db</b>	<b>208600</b>	<b>105590</b>	<b>118890</b>
Egység súly kg/db	3,29	3,68	4,71
A	455	455	455
B	205	205	205
ØD	150	150	200

	230	250	300	350	400	450	500	600	700
	280	300	350	400	450	500	550	650	750

## Talpelem kéménytoldáshoz UNI-ICS25

Belső Ø mm ICS	200	250	300	350					
Külső Ø mm ICS	250	300	350	400					
Belső Ø mm UNI	200	250	300	350					
Megr. sz.	117369	118205	118646	120543					
<b>Egységár Ft/db</b>	<b>71890</b>	<b>82680</b>	<b>102190</b>	<b>117140</b>					
Belső Ø mm UNI	200	250	300	350					
Egység súly kg/db	5,24	7,54	9,18	10,5					
A	373	793	563	613					
B	193	240	285	335					

## Talpelem kéménytoldáshoz ABS-ICS25

Belső Ø mm ICS	200								
Külső Ø mm ICS	250								
Belső Ø mm ABS	200								
Megr. sz.	117412								
<b>Egységár Ft/db</b>	<b>64380</b>								
Belső Ø mm ABS	200								
Egység súly kg/db	5,4								
A	383								
B	193								

	230	250	300	350	400	450	500	600	700
max. faltáv Typ 325	–	–	–	–	–	–	–	–	–
Megr. sz.	–	–	–	–	–	–	–	–	–
<b>Egységár Ft/db</b>	<b>–</b>	<b>–</b>	<b>–</b>	<b>–</b>	<b>–</b>	<b>–</b>	<b>–</b>	<b>–</b>	<b>–</b>
max. faltáv Typ 475	177	157	107	–	–	–	–	–	–
Megr. sz.	101743	101743	101743	–	–	–	–	–	–
<b>Egységár Ft/db</b>	<b>54380</b>	<b>54380</b>	<b>54380</b>						
max. faltáv Typ 570	272	252	202	152	102	–	–	–	–
Megr. sz.	101744	101744	101744	101744	101744	–	–	–	–
<b>Egységár Ft/db</b>	<b>74170</b>	<b>74170</b>	<b>74170</b>	<b>74170</b>	<b>74170</b>				
max. faltáv Typ 620	322	302	252	202	152	–	–	–	–
Megr. sz.	101745	101745	101745	101745	101745	–	–	–	–
<b>Egységár Ft/db</b>	<b>75120</b>	<b>75120</b>	<b>75120</b>	<b>75120</b>	<b>75120</b>				
max. faltáv Typ 720	422	402	352	302	252	202	152	–	–
Megr. sz.	101746	101746	101746	101746	101746	101746	101746	–	–
<b>Egységár Ft/db</b>	<b>78780</b>	<b>78780</b>	<b>78780</b>	<b>78780</b>	<b>78780</b>	<b>78780</b>	<b>78780</b>		
max. faltáv Typ 820	522	502	452	402	352	302	252	152	–
Megr. sz.	101747	101747	101747	101747	101747	101747	101747	101747	–
<b>Egységár Ft/db</b>	<b>80820</b>	<b>80820</b>	<b>80820</b>	<b>80820</b>	<b>80820</b>	<b>80820</b>	<b>80820</b>	<b>80820</b>	
max. faltáv Typ 1004	706	686	636	586	536	486	436	336	236
Megr. sz.	101748	101748	101748	101748	101748	101748	101748	101748	101748
<b>Egységár Ft/db</b>	<b>93750</b>	<b>93750</b>	<b>93750</b>	<b>93750</b>	<b>93750</b>	<b>93750</b>	<b>93750</b>	<b>93750</b>	<b>93750</b>
max. faltáv Typ 1120									
Megr. sz.	101749	101749	101749	101749	101749	101749	101749	101749	101749
<b>Egységár Ft/db</b>	<b>97550</b>	<b>97550</b>	<b>97550</b>	<b>97550</b>	<b>97550</b>	<b>97550</b>	<b>97550</b>	<b>97550</b>	<b>97550</b>
max. faltáv Typ 1304									
Megr. sz.	101750	101750	101750	101750	101750	101750	101750	101750	101750
<b>Egységár Ft/db</b>	<b>120810</b>	<b>120810</b>	<b>120810</b>	<b>120810</b>	<b>120810</b>	<b>120810</b>	<b>120810</b>	<b>120810</b>	<b>120810</b>
max. faltáv Typ 1504									
Megr. sz.	101751	101751	101751	101751	101751	101751	101751	101751	101751
<b>Egységár Ft/db</b>	<b>135960</b>	<b>135960</b>	<b>135960</b>	<b>130670</b>	<b>135960</b>	<b>130670</b>	<b>135960</b>	<b>135960</b>	<b>135960</b>

Belső Ø mm ICS25	230	250	300	350					
Belső Ø mm ICS50	180	200	230	250	300				

## Vezető bilincs

Megr. sz.	115150	114938	115150						
<b>Egységár Ft/db</b>	<b>43210</b>	<b>39440</b>	<b>46100</b>						
Külső Ø mm	280	300	350						
A									
B									

## Vizsgálónyílásos elem P1

Megr. sz.	117340	100899	100900	100901	100902	100903	100904	100905	100906
<b>Egységár Ft/db</b>	<i>kérje ajánlatunkat</i>	<b>160430</b>	<b>207550</b>	<b>281930</b>	<b>428040</b>	<b>482510</b>	<b>509380</b>	<b>601610</b>	<b>632620</b>
Egység súly kg/db	5,15	6,88	7,73	9,16	11,33	12,36	13,4	15,48	17,6
A	455	455	485	535	705	705	705	705	705
B	205	205	225	253	330	330	330	330	330
ØD	200	250	300	300	300	300	300	300	300

Belső Ø mm	80	100	130	150	180	200
Külső Ø mm	130	150	180	200	230	250



**Vizsgálónylásos elem N1**

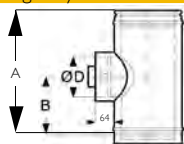

Megr. sz.		116242	116703	116957
<b>Egységár Ft/db</b>		<b>100270</b>	<b>112490</b>	<b>123960</b>
Egység súly kg/db		3,29	3,68	4,71
A		455	455	455
B		205	205	205
C		150	150	200



**Vizsgálónylásos elem P1 (rövid)**

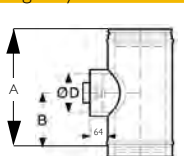

Megr. sz.	100893	100894	100895	100896	100897	100898
<b>Egységár Ft/db</b>	<b>89110</b>	<b>94140</b>	<b>80150</b>	<b>90200</b>	<b>98180</b>	<b>129620</b>
Egység súly kg/db	1,97	2,27	1,76	2,21	2,46	4,19
A	288	288	288	305	305	355
B	121	121	121	130	130	155
ØD	80	100	130	150	150	200



**Vizsgálónylásos elem N1 (rövid)**

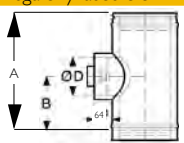

Megr. sz.	101305	101306	100907	100908	100909	100910
<b>Egységár Ft/db</b>	<b>95480</b>	<b>99300</b>	<b>85400</b>	<b>97370</b>	<b>105060</b>	<b>134720</b>
Egység súly kg/db	1,97	2,27	1,76	2,21	2,46	4,19
A	288	288	288	305	305	355
B	121	121	121	130	130	155
C	80	100	130	150	150	200



**Tisztítóajtós elem**

száraz üzemhez  
- huzat hatása alatti  
üzemmódban

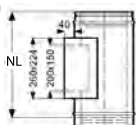

Megr. sz.		100920	100921	100922	100923
<b>Egységár Ft/db</b>		<b>102990</b>	<b>105130</b>	<b>106310</b>	<b>108670</b>
Egység súly kg/db		4,75	5,00	5,50	5,81
A		455	455	455	455



**T-idom 90 fokos (hosszú)**

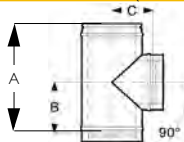

Megr. sz.	100879	100880	100881	100882	100883	100884
<b>Egységár Ft/db</b>	<b>62360</b>	<b>64010</b>	<b>69980</b>	<b>75640</b>	<b>84980</b>	<b>84980</b>
Egység súly kg/db	1,63	1,95	3,42	3,88	4,57	5,04
A	288	288	455	455	455	455
B	126	126	209	209	209	209
C	105	115	130	140	155	165



**T-idom 90 fokos (rövid)**

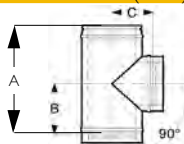

Megr. sz.		114595	115232	116186	120547
<b>Egységár Ft/db</b>		<b>65420</b>	<b>71290</b>	<b>80570</b>	<b>84100</b>
Egység súly kg/db		2,3	2,78	3,56	4,15
A		306	326	355	375
B		132	142	156	166
C		130	140	155	165



**T-idom 85 fokos**

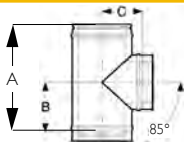

Megr. sz.	100865	100866	100867	100868	100869	100870
<b>Egységár Ft/db</b>	<b>58240</b>	<b>59690</b>	<b>63620</b>	<b>67790</b>	<b>77120</b>	<b>78180</b>
Egység súly kg/db	1,63	1,95	3,42	3,88	4,57	5,04
A	291	291	456	456	455	455
B	132	132	215	216	216	217
C	112	123	139	150	167	178

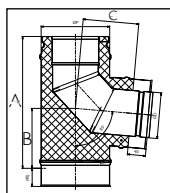

**Talpas könyök 85° ICS25**

Megr. sz.	101880	101881	101882	101883	101884	101885
<b>Egységár Ft/db</b>	<b>71080</b>	<b>75850</b>	<b>83120</b>	<b>87350</b>	<b>93660</b>	<b>100530</b>
A	291	291	456	456	455	455
B	132	132	215	216	216	217
C	112	123	139	150	167	178

230	250	300	350	400	450	500	600	700
280	300	350	400	450	500	550	650	750

## Vizsgálónylásos elem N1

Megr. sz.	120546	100912	100913	100914	100915	100916	100917	100918	100919
<b>Egységár Ft/db</b>	kérje ajánlatunkat	<b>160770</b>	<b>217790</b>	<b>290690</b>	<b>449950</b>	kérje ajánlatunkat	<b>519210</b>	<b>610830</b>	kérje ajánlatunkat
Egységsúly kg/db	5,15	6,88	7,73	9,16	11,33	12,36	13,4	15,48	17,6
A	455	455	485	535	705	705	705	705	705
B	205	205	225	253	330	330	330	330	330
C	200	250	300	300	300	300	300	300	300

## Vizsgálónylásos elem P1 (rövid)

Megr. sz.	101304
<b>Egységár Ft/db</b>	<b>127320</b>
Egységsúly kg/db	4,58
A	355
B	155
ØD	200

## Vizsgálónylásos elem N1 (rövid)

Megr. sz.	100911
<b>Egységár Ft/db</b>	<b>132410</b>
Egységsúly kg/db	4,58
A	355
B	155
C	200

## Tisztítóajtós elem

Megr. sz.	101307	100924	100925	100926	100927	100928	100929	100930	100931
<b>Egységár Ft/db</b>	<b>118460</b>	<b>120990</b>	<b>118830</b>	<b>181000</b>	<b>224150</b>	<b>290580</b>	<b>270230</b>	<b>291000</b>	<b>308900</b>
Egységsúly kg/db	6,38	6,74	7,59	8,48	9,21	9,84	10,39	11,84	13,12
A	455	455	455	455	455	455	455	455	455

## T-idom 90 fokos (hosszú)

Megr. sz.	101303	100885	100886	100887	100888	100889	100890	100891	100892
<b>Egységár Ft/db</b>	<b>154620</b>	<b>163430</b>	<b>189910</b>	<b>252050</b>	<b>448400</b>	<b>593630</b>	<b>613000</b>	<b>761860</b>	<b>894940</b>
Egységsúly kg/db	6,04	6,56	7,90	10,39	13,36	15,51	18,70	23,50	31,44
A	455	455	480	530	605	655	705	805	905
B	209	209	222	247	285	310	335	385	435
C	180	190	205	240	280	305	330	380	430

## T-idom 90 fokos (rövid)

Megr. sz.	117415	117813
<b>Egységár Ft/db</b>	<b>155370</b>	<b>101240</b>
Egységsúly kg/db	5,4	6,15
A	407	427
B	181	191
C	180	190

## T-idom 85 fokos

Megr. sz.	101302	100871	100872	100873	100874	100875	100876	100877	100878
<b>Egységár Ft/db</b>	<b>111200</b>	<b>173330</b>	<b>191760</b>	<b>268210</b>	<b>467220</b>	<b>503830</b>	<b>611380</b>	<b>781420</b>	<b>921630</b>
Egységsúly kg/db	6,04	6,56	7,90	10,39	12,81	15,77	19,01	23,94	32,02
A	455	455	490	540	605	655	705	805	905
B	218	220	245	273	304	332	359	414	469
C	215	220	234	270	305	330	355	415	470

## Talpas könyök 85° ICS25

Megr. sz.	101886	101887	101888	101889
<b>Egységár Ft/db</b>	kérje ajánlatunkat	<b>122140</b>	<b>141100</b>	<b>202290</b>
A	455	455	490	540
B	218	220	245	273
C	215	220	234	270

# SCHIEDEL ICS 25 HŐSZIGETELT RENDSZER

Belső Ø mm	80	100	130	150	180	200
Külső Ø mm	130	150	180	200	230	250



T-idom 45 fokos

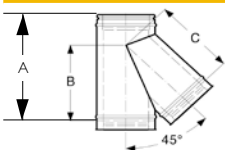

Megr. sz.	100851	100852	100853	100854	100855	100856
<b>Egységár Ft/db</b>	<b>111630</b>	<b>117360</b>	<b>116260</b>	<b>124840</b>	<b>155420</b>	<b>158590</b>
Egység súly kg/db	1,85	2,47	4,11	4,63	5,37	6,80
A	330	355	455	455	455	530
B	218	246	328	329	322	378
C	219	245	328	328	325	376



T-idom 90 fokos P1 vizsgáló nyílással

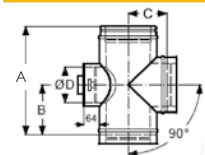

Megr. sz.		100932	100933	100934	100935
<b>Egységár Ft/db</b>		<b>127740</b>	<b>141260</b>	<b>163350</b>	<b>157200</b>
Egység súly kg/db		3,83	4,34	5,12	5,64
A		455	455	455	455
B		206	206	206	206
C		130	140	155	165
ØD		130	150	150	150



T-idom 90 fokos N1 vizsgáló nyílással

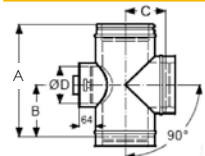

Megr. sz.		101308	101309	101310	101311
<b>Egységár Ft/db</b>		<b>150230</b>	<b>157500</b>	<b>167180</b>	<b>169530</b>
Egység súly kg/db		3,83	4,34	5,12	5,64
A		455	455	455	455
B		206	206	206	206
C		130	140	155	165
ØD		130	150	150	150



T-idom 90 fokos vizsgáló nyílással (kör alakú)

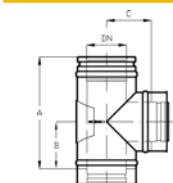

Megr. sz.		116056	116383	117184	117411
<b>Egységár Ft/db</b>		<b>106770</b>	<b>111800</b>	<b>122880</b>	<b>124650</b>
Egység súly kg/db		3,4	3,83	4,89	5,4
A		455	455	455	455
B		205	205	205	205
C		130	140	155	165



T-idom 90 fokos vizsgáló nyílással (szögletes)

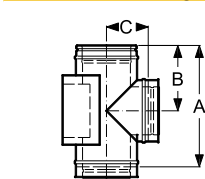

Megr. sz.		104449	104450	104451
<b>Egységár Ft/db</b>		kérje ajánlatunk	<b>163680</b>	<b>184080</b>
Egység súly kg/db		4,29	5,48	6,31
A		455	455	455
B		250	250	250
C		140	155	165



T-idom 90 fokos 60 mm-es csatlakozással

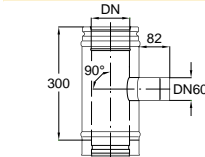

Megr. sz.	113283	113430	114307	114613	115116	115432
<b>Egységár Ft/db</b>	<b>65810</b>	kérje ajánlatunk	<b>63560</b>	<b>64300</b>	kérje ajánlatunk	kérje ajánlatunk
Egység súly kg/db	1,85	1,91	2,07	2,32	2,65	2,9
A	285	285	285	285	285	285
B	125	125	125	125	125	125
C	110	120	135	145	160	170



T-idom 90 fokos 80 mm-es csatlakozással

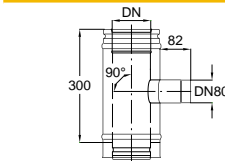

Megr. sz.	120548	113423	114303	114612	115108	115417
<b>Egységár Ft/db</b>	<b>65590</b>	<b>66850</b>	<b>60420</b>	<b>62630</b>	<b>61770</b>	<b>71060</b>
Egység súly kg/db	1,85	1,91	2,07	2,31	2,65	2,9
A	285	285	285	285	285	285
B	125	125	125	125	125	125
C	105	115	130	140	155	165

230	250	300	350	400	450	500	600	700
280	300	350	400	450	500	550	650	750

## T-ídom 45 fokos

Megr. sz.	101301	100857	100858	100859	100860	100861	100862	100863	100864
<b>Egységár Ft/db</b>	<b>184750</b>	<b>181940</b>	<b>210240</b>	<b>245240</b>	<b>716980</b>	<b>807110</b>	<b>913380</b>	<b>1112410</b>	<b>1315650</b>
Egység súly kg/db	7,79	8,61	11,53	14,78	19,52	21,49	26,09	36,86	48,94
A	530	560	623	697	815	885	955	1100	1245
B	393	413	472	530	615	675	735	855	980
C	390	410	469	530	615	675	735	855	980

## T-ídom 90 fokos P1 vizsgáló nyílással

Megr. sz.	101315	100936	100937
<b>Egységár Ft/db</b>	<b>kérje ajánlatunkat</b>	<b>231110</b>	<b>258090</b>
Egység súly kg/db	6,4	7,34	7,9
A	455	455	485
B	206	206	228
C	180	190	215
ØD	150	150	200

## T-ídom 90 fokos N1 vizsgáló nyílással

Megr. sz.	101312	101313	101314
<b>Egységár Ft/db</b>	<b>kérje ajánlatunkat</b>	<b>243740</b>	<b>248750</b>
Egység súly kg/db	6,4	7,34	7,9
A	455	455	485
B	206	206	228
C	180	190	215
ØD	150	150	200

## T-ídom 90 fokos vizsgáló nyílással (kör alakú)

Megr. sz.	117901	118174	118670
<b>Egységár Ft/db</b>	<b>kérje ajánlatunkat</b>	<b>137130</b>	<b>152630</b>
Egység súly kg/db	6,42	7,33	9,34
A	455	455	485
B	205	205	220
C	180	190	215

## T-ídom 90 fokos vizsgáló nyílással (szögletes)

Megr. sz.	104452	104453
<b>Egységár Ft/db</b>	<b>197210</b>	<b>202280</b>
Egység súly kg/db	8,76	10,15
A	455	455
B	250	250
C		

## T-ídom 90 fokos 60 mm-es csatlakozással

Megr. sz.	115876	116685	117065
<b>Egységár Ft/db</b>	<b>kérje ajánlatunkat</b>	<b>kérje ajánlatunkat</b>	<b>kérje ajánlatunkat</b>
Egység súly kg/db	3,22	3,51	4,12
A	285	285	285
B	125	125	125
C	185	195	220

## T-ídom 90 fokos 80 mm-es csatlakozással

Megr. sz.	115866	116156	116679	117063
<b>Egységár Ft/db</b>	<b>kérje ajánlatunkat</b>	<b>kérje ajánlatunkat</b>	<b>82840</b>	<b>kérje ajánlatunkat</b>
Egység súly kg/db	3,22	3,51	4,12	4,69
A	285	285	285	285
B	125	125	125	125
C	180	190	215	240

**SCHIEDEL ICS 25  
HŐSZIGETELT RENDSZER**

Belső Ø mm	80	100	130	150	180	200
Külső Ø mm	130	150	180	200	230	250



**T-idom fedél**

Üzemen kívüli füstcső-csatlakozó lezárásához 3a-3e



Megr. sz.	101104	101105	101106	101107	101108	101109
Egységár Ft/db	32730	34250	36840	40950	45150	47710
Egység súly kg/db	1,01	1,36	1,7	1,94	2,33	2,61
A	95	95	95	95	95	95



**T-idom fedél húzatszabályzóval**

3a-3e

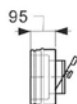

Megr. sz.		101204	101205	101206	101207
Egységár Ft/db		90920	100240	104540	144700
Egység súly kg/db		0,71	0,81	0,95	1,04



**85° könyök T-idomban**

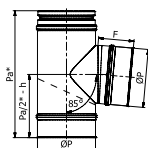

Megr. sz.	101880	101881	101882	101883	101884	101885
Egységár Ft/db	64010	75850	83120	87350	93660	100530
Egység súly kg/db	1,62	1,94	3,31	3,76	4,45	4,91
A	291	291	456	456	455	455
B	132	132	215	216	216	217
C	112	123	139	150	167	178



**Egyhéjú-kéthéjú átvezető**

T-idomhoz 3a-3e,

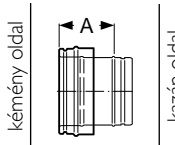

Megr. sz.	101176	101177	101178	101179	101180	101181
Egységár Ft/db	28330	30880	32990	29200	40870	41910
Egység súly kg/db	0,47	0,57	0,71	0,81	0,95	1,04
A	150	150	150	150	150	150



**Kéthéjú-egyhéjú átvezető**

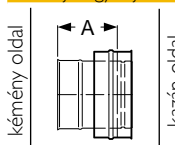

Megr. sz.	101190	101191	101192	101193	101194	101195
Egységár Ft/db	30740	33080	34040	38180	40350	42320
Egység súly kg/db	0,47	0,57	0,71	0,81	0,95	1,04
A	155	155	155	155	155	155

PRIMA PLUS kémény átalakító ICS füstcsőhöz

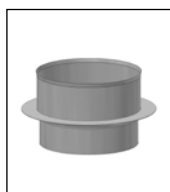

**Csatlakozó adapter (ECON)**

T-idomhoz

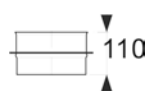

Megr. sz.	109926	110046	110293	110509	110771	110921
Egységár Ft/db	kérje ajánlatunkat	kérje ajánlatunkat	14380	14850	16550	15470
Egység súly kg/db	0,22	0,28	0,39	0,47	0,59	0,68

Belső Ø mm 130 150/130 150/150 150/180 180/150 180/180

Külső Ø mm 180 200 200 200 230 230



**Állítható, hőszigetelt füstcső elem 390-375mm (vízszintes)**

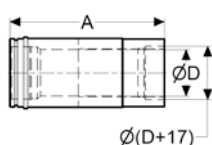

Megr. sz.	104487	104488	104489	104490	104491	104492
Egységár Ft/db	kérje ajánlatunkat	87910	81940	85550	96190	88660
Egység súly kg/db	2,78	3,16	3,15	3,1	3,75	3,7
A	390-475	390-475	390-475	390-475	390-475	390-475
ØD (külső)	123	123	143	173	143	173



**Tokos átvezető (rövid)**

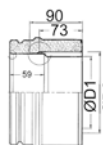

Belső ICS Ø mm	130	130	130	150	150	150
Külső Ø mm	180	180	180	200	200	200
ØD összekötő	80	100	130	100	130	150
Megr. sz.	101365	101366	101362	113202	101367	101363
Egységár Ft/db	kérje ajánlatunkat	58400	42710	60910	46280	44220
L mm	143	143	143	143	143	143

	230	250	300	350	400	450	500	600	700
	280	300	350	400	450	500	550	650	750

## T-idom fedél

Megr. sz.	101342	101110	101111	101112	101113	101114	101115	101116	101117
<b>Egységár Ft/db</b>	<b>53620</b>	<b>60210</b>	<b>70210</b>	<b>72680</b>	<b>95620</b>	<b>159110</b>	<b>157680</b>	<b>209150</b>	<b>240600</b>
Egység súly kg/db	3,10	3,36	4,09	4,70	5,09	5,24	5,58	6,52	8,23
A	95	95	95	95	95	95	95	95	95

## T-idom fedél huzatszabályzóval

Megr. sz.	101208	101209	101210	101211
<b>Egységár Ft/db</b>	<b>148830</b>	<b>149270</b>	<b>483320</b>	<b>508750</b>
Egység súly kg/db	1,19	1,28	1,51	1,77

## 85° könyök T-idomban

Megr. sz.	101886	101887	101888	101889
<b>Egységár Ft/db</b>	kérje ajánlatunkat	<b>122140</b>	<b>141100</b>	<b>202290</b>
Egység súly kg/db	5,84	7,22	9,01	11,53
A	455	455	490	540
B	218	220	245	273
C	215	220	234	270

## Egyhéjú-kéthéjú átvezető

Megr. sz.	101360	101182	101183	101184	101185	101186	101187	101188	101189
<b>Egységár Ft/db</b>	<b>44280</b>	<b>44570</b>	<b>46440</b>	<b>58930</b>	<b>101000</b>	<b>127820</b>	<b>134360</b>	<b>164000</b>	<b>188970</b>
Egység súly kg/db	1,19	1,28	1,51	1,77	2,05	3,04	3,35	3,97	4,59
A	150	150	150	150	150	150	150	150	150

## Kéthéjú-egyhéjú átvezető

Megr. sz.	101361	101196	101197	101198	101199	101200	101201	101202	101203
<b>Egységár Ft/db</b>	<b>46460</b>	<b>46860</b>	<b>51330</b>	<b>70470</b>	<b>134000</b>	<b>185660</b>	<b>178690</b>	<b>258800</b>	<b>292980</b>
Egység súly kg/db	1,19	1,28	1,51	1,72	1,88	2,89	3,19	3,78	4,37
A	155	155	155	155	155	155	155	155	155

PRIMA PLUS kémény átalakító ICS füstcsőhöz

## Csatlakozó adapter (ECON)

Megr. sz.	111325	111519	112111
<b>Egységár Ft/db</b>	kérje ajánlatunkat	<b>20580</b>	<b>23790</b>
Egység súly kg/db	0,83	0,93	1,21

Belső Ø mm 200/150 200/180 200/200

Külső Ø mm 250 250 250

## Állítható, hőszigetelt füstcső elem 390-375mm (vízszintes)

Megr. sz.	104493	104494	104495
<b>Egységár Ft/db</b>	<b>107910</b>	<b>99910</b>	<b>91270</b>
Egység súly kg/db	4,35	4,14	4,07
A	390-475	390-475	390-475
ØD (külső)	143	173	193

## Tokos átvezető (rövid)

Belső ICS Ø mm	<b>180</b>	<b>180</b>	<b>180</b>	<b>200</b>	<b>200</b>	<b>200</b>
Külső Ø mm	230	230	230	250	250	250
ØD összekötő	<b>150</b>	<b>160</b>	<b>180</b>	<b>150</b>	<b>160</b>	<b>200</b>
Megr. sz.	101368	114372	101364	114832	114829	115021
<b>Egységár Ft/db</b>	<b>48100</b>	<b>48650</b>	<b>46370</b>	<b>64110</b>	<b>64410</b>	<b>50520</b>
L mm	143	143	143	143	143	143

**SCHIEDEL ICS 25  
HŐSZIGETELT RENDSZER**

Belső Ø mm	80	100	130	150	180	200
Külső Ø mm	130	150	180	200	230	250



**Tokos átvezető (hosszú)**

fényes Ø	<b>120/130</b>	<b>120/150</b>	<b>130/150</b>	<b>140/150</b>	<b>150/180</b>	<b>160/180</b>
Megr. sz.	147626	147627	147628	147629	147630	147631
<b>Egységár Ft/db</b>	<b>47750</b>	<b>49330</b>	kérje ajánlatunk	<b>49930</b>	<b>53500</b>	<b>53880</b>
A	250	250	250	250	250	250
Ø kazánoldali füstcsőelem	120	120	130	140	150	160
Ø kémény	130	150	150	150	180	180



**Normál cső 1000mm**



Megr. sz.	100698	100699	100700	100701	100702	100703
<b>Egységár Ft/db</b>	<b>37110</b>	<b>41050</b>	<b>44960</b>	<b>50030</b>	<b>56500</b>	<b>60790</b>
A	955	955	955	955	955	955
Egységsúly kg/db	3,99	4,73	5,84	6,58	7,69	8,43



**Rövid cső 500mm**



Megr. sz.	100684	100685	100686	100687	100688	100689
<b>Egységár Ft/db</b>	<b>27190</b>	<b>29120</b>	<b>30200</b>	<b>32840</b>	<b>36280</b>	<b>38570</b>
A	455	455	455	455	455	455
Egységsúly kg/db	1,98	2,34	2,89	3,26	3,8	4,17



**Rövid cső 250mm**



Megr. sz.	100670	100671	100672	100673	100674	100675
<b>Egységár Ft/db</b>	<b>21850</b>	<b>21610</b>	<b>21310</b>	<b>22830</b>	<b>24730</b>	<b>25920</b>
A	205	205	205	205	205	205
Egységsúly kg/db	0,97	1,15	1,42	1,59	1,86	2,04



**Rövid cső 200mm**



Megr. sz.	100656	100657	100658	100659	100660	100661
<b>Egységár Ft/db</b>	<b>20370</b>	<b>21410</b>	<b>20680</b>	<b>21930</b>	<b>22440</b>	<b>23410</b>
A	155	155	155	155	155	155
Egységsúly kg/db	0,77	0,91	1,12	1,26	1,47	1,61



**Hosszkiegénylítő cső 270-375mm**

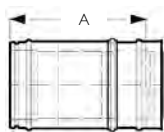

Megr. sz.	100713	100714	100715	100716	100717	100718
<b>Egységár Ft/db</b>	<b>56370</b>	<b>58850</b>	<b>63040</b>	<b>67300</b>	<b>71650</b>	<b>74950</b>
Egységsúly kg/db	2,15	2,54	3,13	3,51	4,1	4,49



**Csőelem kondenzelvezetővel**

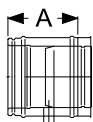

Megr. sz.	101154	101155	101156	101157	101158	101159
<b>Egységár Ft/db</b>	<b>59740</b>	<b>57580</b>	<b>58460</b>	<b>60600</b>	<b>66630</b>	<b>66560</b>
A	205	205	205	205	205	205
Egységsúly kg/db	1,03	1,22	1,49	1,68	1,95	2,14



**Mérőnyílásos cső 1 nyílással**

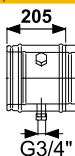

Megr. sz.	101140	101141	101142	101143	101144	101145
<b>Egységár Ft/db</b>	<b>52980</b>	<b>52270</b>	<b>53480</b>	<b>57210</b>	<b>59000</b>	<b>60250</b>
Egységsúly kg/db	1,03	1,22	1,49	1,68	1,95	2,14

	230	250	300	350	400	450	500	600	700
	280	300	350	400	450	500	550	650	750

## Tokos átvezető (hosszú)

fényes Ø	<b>180/200</b>	<b>130/130</b>	<b>150/150</b>	<b>180/180</b>	<b>200/200</b>				
Megr. sz.	147632	147664	147665	147666	147667				
<b>Egységár Ft/db</b>	<b>56660</b>	<b>54260</b>	<b>57870</b>	<b>60870</b>	<b>63950</b>				
A	250	250	250	250	250				
Ø kazánoldali füstcsőelem	180	130	150	180	200				
Ø kémény	200	130	150	180	200				

## Normál cső 1000mm

Megr. sz.	100704	100705	100706	100707	100708	100709	100710	100711	100712
<b>Egységár Ft/db</b>	<b>70600</b>	<b>73330</b>	<b>93200</b>	<b>120350</b>	<b>173740</b>	<b>193430</b>	<b>207300</b>	<b>250740</b>	<b>281910</b>
A	955	955	955	955	955	955	955	955	955
Egység súly kg/db	9,56	10,28	12,08	13,96	15,81	19,10	21,10	25,09	29,07

## Rövid cső 500mm

Megr. sz.	101288	100690	100691	100692	100693	100694	100695	100696	100697
<b>Egységár Ft/db</b>	<b>44970</b>	<b>46030</b>	<b>51190</b>	<b>103710</b>	<b>118680</b>	<b>134410</b>	<b>142230</b>	<b>170920</b>	<b>189320</b>
A	455	455	455	455	455	455	455	455	455
Egység súly kg/db	4,73	5,09	5,97	6,90	7,82	9,42	10,41	12,38	14,34

## Rövid cső 250mm

Megr. sz.	101287	100676	100677	100678	100679	100680	100681	100682	100683
<b>Egységár Ft/db</b>	<b>30740</b>	<b>30360</b>	<b>33400</b>	<b>79340</b>	<b>90760</b>	<b>104360</b>	<b>108810</b>	<b>132680</b>	<b>138480</b>
A	205	205	205	205	205	205	205	205	205
Egység súly kg/db	2,31	2,49	2,92	3,37	3,82	4,59	5,07	6,01	6,97

## Rövid cső 200mm

Megr. sz.	101286	100662	100663	100664	100665	100666	100667	100668	100669
<b>Egységár Ft/db</b>	<b>27840</b>	<b>28840</b>	<b>29400</b>	<b>74030</b>	<b>85140</b>	<b>109810</b>	<b>113750</b>	<b>120730</b>	<b>144540</b>
A	155	155	155	155	155	155	155	155	155
Egység súly kg/db	1,83	1,97	2,31	2,67	3,02	4,79	5,25	6,59	7,37

## Hosszkiegénylítő cső 270-375mm

Megr. sz.	101289	100719	100720	100721	100722	100723	100724	100725	100726
<b>Egységár Ft/db</b>	<b>91160</b>	<b>84500</b>	<b>92210</b>	<b>106130</b>	<b>186450</b>	<b>230420</b>	<b>250210</b>	<b>277690</b>	<b>306790</b>
Egység súly kg/db	5,09	5,47	6,42	7,42	8,44	9,41	10,38	12,32	14,25

## Csőelem kondenzelvezetővel

Megr. sz.	101359	101160	101161	101162	101163	101164	101165	101166	101167
<b>Egységár Ft/db</b>	<b>79620</b>	<b>72900</b>	<b>78020</b>	<b>97200</b>	<b>228640</b>	<b>272210</b>	<b>282680</b>	<b>321090</b>	<b>343920</b>
A	205	205	205	205	205	205	205	205	205
Egység súly kg/db	2,42	2,60	3,05	3,52	3,98	4,69	5,17	6,12	7,07

## Mérőnyílásos cső 1 nyílással

Megr. sz.	101343	101146	101147	101148	101149	101150	101151	101152	101153
<b>Egységár Ft/db</b>	<b>63620</b>	<b>66940</b>	<b>77430</b>	<b>212300</b>	<b>247210</b>	<b>263350</b>	<b>292980</b>	<b>310290</b>	
Egység súly kg/db	2,42	2,60	3,05	3,52	3,98	4,69	5,17	6,12	7,07

# SCHIEDEL ICS 25 HŐSZIGETELT RENDSZER

Belső Ø mm	80	100	130	150	180	200
Külső Ø mm	130	150	180	200	230	250



**Mérőnyílásos cső 3 nyílással**

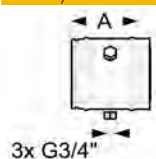

Megr. sz.	101344	101345	101346	101347	101348	101349
Egységár Ft/db	<b>76050</b>	kérje ajánlatunk	<b>80390</b>	<b>82980</b>	<b>86390</b>	<b>87330</b>
A	205	205	205	205	205	205
Egységsúly kg/db	1,08	1,28	1,56	1,76	2,05	2,24



**Mérőnyílásos elem a szilárd részecskék méréséhez**

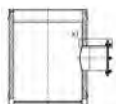

Megr. sz.	
Egységár Ft/db	
A	



**Külső bilincs (normál)**

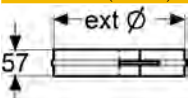

Megr. sz.	104418	104419	104420	104421	104422	104423
Egységár Ft/db	<b>4860</b>	<b>5580</b>	<b>4640</b>	<b>4770</b>	<b>4870</b>	<b>4980</b>
Egységsúly kg/db	0,2	0,22	0,25	0,27	0,3	0,32



**Külső bilincs (széles)**

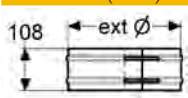

Megr. sz.	101124	101125	101126	101127	101128	101129
Egységár Ft/db	<b>7090</b>	<b>7310</b>	<b>7210</b>	<b>7340</b>	<b>7680</b>	<b>8080</b>
Egységsúly kg/db	0,29	0,32	0,36	0,38	0,43	0,45

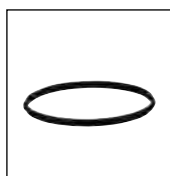

**Tömítő gyűrű, szilikon**

200 Pa túlnyomásig

Megr. sz.	101814	101815	101816	101817	101818	101819
Egységár Ft/db	<b>770</b>	<b>1320</b>	<b>1750</b>	<b>1490</b>	<b>1460</b>	<b>1610</b>
Egységsúly kg/db	0,03	0,03	0,03	0,02	0,03	0,03

350-es átmérőig fekete, 400-as átmérőtől piros színű.  
FIGYELEM! A felszereléskor használjon kenőanyagot!

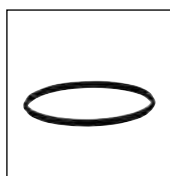

**Tömítő gyűrű, viton**

200 Pa túlnyomásig

Megr. sz.	101821	101822	101824	101825	101826	101827
Egységár Ft/db	<b>1740</b>	<b>2530</b>	<b>3210</b>	<b>3550</b>	<b>4470</b>	<b>4990</b>
Egységsúly kg/db	0,03	0,03	0,04	0,04	0,04	0,04

BARNA színű  
FIGYELEM! A felszereléskor használjon kenőanyagot!

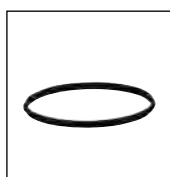

**Tömítő gyűrű, szilikon (vörös)**

5000 Pa túlnyomásig

Megr. sz.	120437	120436	120435	120434	120434	120433
Egységár Ft/db	<b>5750</b>	<b>6020</b>	<b>6160</b>	<b>6700</b>	<b>6700</b>	<b>6980</b>
Egységsúly kg/db	0,03	0,03	0,03	0,02	0,03	0,03

PIROS színű  
FIGYELEM! A felszereléskor használjon kenőanyagot!

**Állítható falbilincs 60-100**

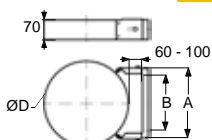

Megr. sz.	111073	111093	111183	111236	111482	111515
Egységár Ft/db	<b>38280</b>	<b>37630</b>	<b>38740</b>	<b>38740</b>	<b>38640</b>	<b>38800</b>
A	138	158	188	208	238	258
B	60-110	60-110	60-110	60-110	60-110	60-110

230	250	300	350	400	450	500	600	700
280	300	350	400	450	500	550	650	750

## Mérőnyílások cső 3 nyílással

Megr. sz.	101350	101351	101352	101353	101354	101355	101356	101357	101358
Egységár Ft/db	kérje ajánlatunk	<b>90000</b>	<b>104360</b>	<b>119610</b>	<b>199660</b>	<b>233500</b>	<b>244450</b>	<b>308540</b>	<b>328950</b>
A	205	205	205	205	205	205	205	205	205
Egység súly kg/db	2,54	2,73	3,20	3,69	4,18	4,92	5,42	6,42	7,42

## Mérőnyílások elem a szilárd részecskék méréséhez

	137926	137927	137928	137929	137930	137931	137932	137933
	kérje ajánlatunkat	kérje ajánlatunkat	kérje ajánlatunkat	kérje ajánlatunkat	kérje ajánlatunkat	<b>382830</b>	<b>418030</b>	<b>441610</b>
	455	455	455	455	455	455	455	455

## Külső bilincs (normál)

Megr. sz.	104424	104425	104426	101118	101119	101120	101121	104427	104478
Egységár Ft/db	<b>5930</b>	<b>5400</b>	<b>5800</b>	<b>7330</b>	<b>7580</b>	<b>7900</b>	<b>9070</b>	<b>10040</b>	<b>10340</b>
Egység súly kg/db	0,35	0,37	0,41	0,46	0,51	0,56	0,61	0,71	0,80

## Külső bilincs (széles)

Megr. sz.	101130	101131	101132	101133	101134	101135	101136	101138	101139
Egységár Ft/db	<b>9390</b>	<b>9580</b>	<b>10050</b>	<b>10520</b>	<b>11020</b>	<b>11490</b>	<b>12070</b>	<b>13080</b>	kérje ajánlatunkat
Egység súly kg/db	0,49	0,52	0,59	0,66	0,73	0,80	0,87	1,00	1,14

## Tömítő gyűrű, szilikon

Megr. sz.	101819	101820	101277	101278	120430	120429	120428	120426	120424
Egységár Ft/db	<b>1610</b>	<b>3370</b>	<b>3690</b>	<b>4640</b>	<b>7140</b>	<b>7330</b>	<b>8820</b>	<b>10090</b>	<b>14650</b>
Egység súly kg/db	0,03	0,04	0,04	0,04	0,05	0,05	0,05	0,06	0,06

350-es átmérőig fekete, 400-as átmérőtől piros színű.  
FIGYELEM! A felszereléskor használjon kenőanyagot!

## Tömítő gyűrű, viton

Megr. sz.	101827	101828	101829	101284
Egységár Ft/db	<b>4990</b>	<b>7960</b>	<b>12620</b>	<b>13520</b>
Egység súly kg/db	0,04	0,04	0,05	0,06

BARNA színű  
FIGYELEM! A felszereléskor használjon kenőanyagot!

## Tömítő gyűrű, szilikon (vörös)

Megr. sz.	109714	120432	120431	120430	120429	120428	120427	120425	109735
Egységár Ft/db	<b>7190</b>	<b>7170</b>	<b>6690</b>	<b>7140</b>	<b>7330</b>	<b>8820</b>	<b>9270</b>	<b>14470</b>	<b>6380</b>
Egység súly kg/db	0,03	0,04	0,04	0,04	0,05	0,05	0,05	0,06	0,06

PIROS színű  
FIGYELEM! A felszereléskor használjon kenőanyagot!

## Állítható falbilincs 60-100

Megr. sz.	111574	111735	112369	112577	112832	113027	113184	114244	114527
Egységár Ft/db	<b>39000</b>	<b>39190</b>	<b>40990</b>	<b>39890</b>	<b>46510</b>	<b>45800</b>	<b>59520</b>	<b>61030</b>	<b>56230</b>
A	288	308	358	408	458	508	558	658	758
B	60-110	60-110	60-110	60-110	60-110	60-110	60-110	60-110	60-110

Belső Ø mm	80	100	130	150	180	200
Külső Ø mm	130	150	180	200	230	250



**Erősített falbilincs**

Faltáv: 50 mm  
Minimum 4 m-ként beépítendő  
- 6b, 6c elemekkel  
hosszabbítható

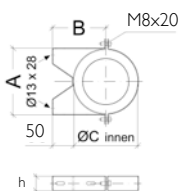

Megr. sz.	101263	101264	101265	101266	101267	101268
<b>Egységár Ft/db</b>	<b>13560</b>	<b>13960</b>	<b>14410</b>	<b>15150</b>	<b>15790</b>	<b>16310</b>
A	138	158	188	208	238	258
B	116	126	141	151	166	176
ØCi	131,1	151,2	181,1	201,1	231,1	251,1
X	100	120	150	170	200	220
Y	55	55	55	55	55	55
h	36	36	36	36	36	36
Egység súly kg/db	0,44	0,48	0,53	0,58	0,64	0,70

Rögzítőcsavart az épület falazata ill. az aljzat típusa szerint a helyszínen kell biztosítani.

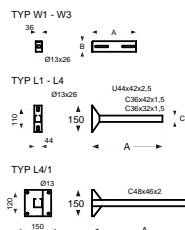

**Falbilincs hosszabbító**

6a falbilincshez

Típus	W1	W2	W3	L1
Megr. sz.	101735	101736	101737	101738
<b>Egységár Ft/db</b>	<b>17600</b>	<b>19530</b>	<b>33730</b>	<b>44250</b>
A	130	176	250	300
B	36	36	60	--
C	--	--	--	32
Egység súly kg/db	0,13	0,17	0,46	0,75

**Normál falbilincs (50mm faltáv, beltéri)**



Megr. sz.	110528	110669	110740	110861	111005
<b>Egységár Ft /db</b>	<b>9970</b>	<b>10470</b>	<b>11010</b>	<b>12290</b>	<b>12940</b>
Egység súly kg/db	0,48	0,53	0,58	0,64	0,70

**Bilincs szarufához való rögzítéshez**

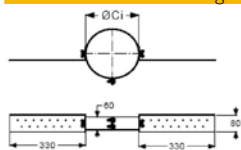

Megr. sz.	100960	100961	100962	100963	100964	100965
<b>Egységár Ft/db</b>	<b>34430</b>	<b>34960</b>	<b>26820</b>	<b>22500</b>	<b>24590</b>	<b>23520</b>
ØCi	130	150	180	200	230	250
Egység súly kg/db	1	1,1	1,22	1,25	1,3	1,33

**Villámvédelmi csatlakozó**



Megr. sz.	101868	101868	101868	101868	101868	101868
<b>Egységár Ft/db</b>	<b>7430</b>	<b>7430</b>	<b>7430</b>	<b>7430</b>	<b>7430</b>	<b>7430</b>

**Csőrózsa kéthéjű csőre**

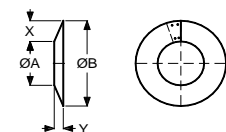

Megr. sz.	104461	104462	105887	105888	105889	105890
<b>Egységár Ft/db</b>	<b>12190</b>	<b>12970</b>	<b>13870</b>	<b>15540</b>	<b>15550</b>	<b>16150</b>
Állítható, utólag is felszerelhető						
Egység súly kg/db	0,3	0,36	0,43	0,45	0,47	0,49
ØA	130	150	180	200	230	250
ØB	400	420	450	470	500	520
Fal-ig tetőáttörés esetén. 13,5 cm-es takarás						

**Takaró lemez**

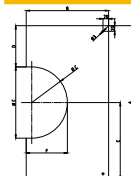
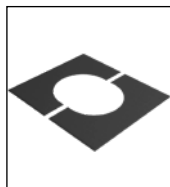

<b>0-30°</b>						
Megr. sz.	101084	101085	101086	101087	101088	101089
<b>Egységár Ft/db</b>	<b>16250</b>	<b>17080</b>	<b>18240</b>	<b>19160</b>	<b>20430</b>	<b>21990</b>
<b>31-45 fokos</b>						
Megr. sz.	101094	101095	101096	101097	101098	101099
<b>Egységár Ft/db</b>	<b>16920</b>	<b>17800</b>	<b>19200</b>	<b>20150</b>	<b>23350</b>	<b>23350</b>

**Rögzítő bilincs kikötéshez**

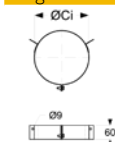

Megr. sz.	100639	100640	100641	100642	100643	100644
<b>Egységár Ft/db</b>	<b>27260</b>	<b>27460</b>	<b>28610</b>	<b>29460</b>	<b>29570</b>	<b>29630</b>
ØCi	130	150	180	200	230	250
Egység súly kg/db	0,44	0,47	0,5	0,54	0,58	0,61

	230	250	300	350	400	450	500	600	700
	280	300	350	400	450	500	550	650	750

**Erősített falbilincs**

Megr. sz.	101402	101269	101270	101271	101272	101273	101274	101275	101276
<b>Egységár Ft/db</b>	<b>17140</b>	<b>17780</b>	<b>29290</b>	<b>38700</b>	<b>41790</b>	<b>47840</b>	<b>50230</b>	<b>55000</b>	<b>60740</b>
A	288	308	358	412	462	512	562	662	762
B	191	201	225	250	275	300	325	375	425
ØCi	281,1	301,1	350,4	400,4	450,4	500,5	550,5	650,5	750,4
X	250	270	320	370	420	470	520	620	720
Y	85	85	125	145	145	145	145	145	145
h	36	36	60	60	60	60	60	60	60
Egységsúly kg/db	0,64	0,79	0,85	1,33	1,60	1,96	2,09	3,20	4,00

Rögzítőcsavart az épület falazata ill. az aljzat típusa szerint a helyszínen kell biztosítani.

Falbilincs hosszabbító	Típus	L2	L3	L4	L4/1
Megr. sz.		101739	101740	101741	117572
<b>Egységár Ft/db</b>		<b>46980</b>	<b>54400</b>	<b>57970</b>	<b>120640</b>
A		450	550	750	750
B		--	--	--	--
C		32	42	42	48
Egységsúly kg/db		0,95	1,21	1,52	2,87

**Normál falbilincs (50mm faltáv, beltéri)**

Megr. sz.	111032	111197	111663	115423	115879	116221	116484	117076	117469
<b>Egységár Ft/db</b>	<b>13170</b>	<b>13490</b>	<b>14370</b>	<b>15810</b>	<b>17390</b>	<b>18870</b>	<b>22100</b>	<b>21610</b>	<b>28420</b>
Egységsúly kg/db	0,71	0,79	0,90	2,90	3,24	3,61	3,96	4,71	5,48

**Bilincs szarufához való rögzítéshez**

Megr. sz.	100966	100967	100968
<b>Egységár Ft/db</b>	<b>26320</b>	<b>25290</b>	<b>32510</b>
ØCi	280	300	350
Egységsúly kg/db	1,37	1,4	1,47

**Villámvédelmi csatlakozó**

Megr. sz.	101868	101868	101868	101869	101869	101869	101869
<b>Egységár Ft/db</b>	<b>7430</b>	<b>7430</b>	<b>7430</b>	<b>7690</b>	<b>7690</b>	<b>7690</b>	<b>7690</b>

**Csőrózsa kéthéjú csőre**

Megr. sz.	104463	105891	105892
<b>Egységár Ft/db</b>	<b>17030</b>	<b>19890</b>	<b>21740</b>
Állítható, utólag is felszerelhető			
Egységsúly kg/db	0,52	0,54	0,59
ØA	280	300	350
ØB	550	570	620
Fal-ig tetőáttörés esetén. 13,5 cm-es takarás			

**Takaró lemez 0-30 fokos**

Megr. sz.		101091	101092	101093
<b>Egységár Ft/db</b>		<b>24420</b>	<b>28510</b>	<b>31320</b>

**31-45 fokos**

Megr. sz.		101101	101102	101103
<b>Egységár Ft/db</b>		<b>26120</b>	<b>30680</b>	kérje ajánlatunkat

**Rögzítő bilincs kikötéshez**

Megr. sz.	100645	100646	100647	100648	100649	100650	100651	100653	100655
<b>Egységár Ft/db</b>	<b>29610</b>	<b>30060</b>	<b>31320</b>	<b>31800</b>	<b>32940</b>	<b>33540</b>	<b>34420</b>	<b>48340</b>	<b>55620</b>
ØCi	280	300	350	400	450	500	550	650	750
Egységsúly kg/db	0,58	0,68	0,49	0,50	0,50	0,60	0,70	0,90	1,22

Belső Ø mm	80	100	130	150	180	200
Külső Ø mm	130	150	180	200	230	250



**Kéményfej záróelem**

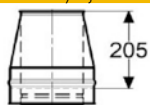

Megr. sz.	101212	101213	101214	101215	101216	101217
Egységár Ft/db	<b>34060</b>	<b>35110</b>	<b>34640</b>	<b>36930</b>	<b>41520</b>	<b>43310</b>
Egységsúly kg/db	0,88	1,05	1,31	1,48	1,74	1,91



**Esővédős kéményfej záróelem**



Megr. sz.		114352	114830	115893	116496
Egységár Ft/db		<b>36840</b>	<b>43750</b>	<b>51550</b>	<b>56130</b>
A		130	175	200	240
B		250	300	350	400
C		180	225	250	290
Egységsúly kg/db		1,60	2,02	2,57	3,15



**Esővédős kéményfej záróelem védőráccsal**

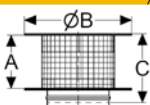

Megr. sz.		114904	115166	116258	116970
Egységár Ft/db		<b>45730</b>	<b>48580</b>	<b>61510</b>	<b>68650</b>
A		130	175	200	240
B		250	300	350	400
C		180	225	250	290
Egységsúly kg/db		1,62	2,04	2,60	3,18



**Esővédős kéményfej záróelem, betekintővel**

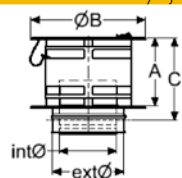

Megr. sz.		119017	119016	119015	119014
Egységár Ft/db		<b>64700</b>	<b>70510</b>	<b>75650</b>	<b>73830</b>
A		130	175	200	240
B		250	300	350	400
C		180	225	250	290
Egységsúly kg/db		1,60	2,02	2,57	3,15



**Tetőátvezető 0 fokos**

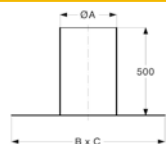

Megr. sz.	101226	101226	101227	101227	101228	101228
Egységár Ft/db	<b>51180</b>	<b>51180</b>	<b>55640</b>	<b>55640</b>	<b>60310</b>	<b>60310</b>
ØA	200	200	250	250	300	300
B x C	700	700	750	750	800	800
Egységsúly kg/db	3,86	3,86	4,59	4,59	5,34	5,34

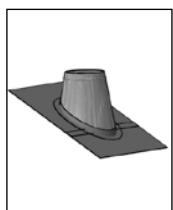

**Tetőátvezetők, fekete waka-flex-szel**

Esővédő gallér beépítése szükséges.

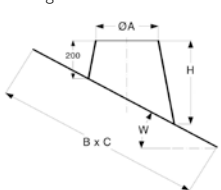

ØA	200	200	250	250	300	300
<b>3°-15°</b>						
Megr. sz.	148958	148958	148959	148959	148960	148960
Egységár Ft/db	<b>83440</b>	<b>83440</b>	<b>106000</b>	<b>106000</b>	<b>113180</b>	<b>113180</b>
H	257	257	266	266	275	275
B x C	689 x 685	689 x 685	742 x 735	742 x 735	794 x 787	794 x 787
Egységsúly kg/db	1,89	1,89	2,22	2,22	2,49	2,49
<b>16°-25°</b>						
Megr. sz.	148976	148976	148977	148977	148978	148978
Egységár Ft/db	<b>101120</b>	<b>101120</b>	<b>108880</b>	<b>108880</b>	<b>116360</b>	<b>116360</b>
H	313	313	332	332	352	352
B x C	713 x 693	713 x 693	770 x 746	770 x 746	827 x 799	827 x 799
Egységsúly kg/db	2,02	2,02	2,39	2,39	2,78	2,78
<b>26°-35°</b>						
Megr. sz.	148994	148994	148995	148995	148996	148996
Egységár Ft/db	<b>104090</b>	<b>104090</b>	<b>112820</b>	<b>112820</b>	<b>121950</b>	<b>121950</b>
H	381	381	414	414	446	446
B x C	754 x 703	754 x 703	818 x 758	818 x 758	882 x 813	882 x 813
Egységsúly kg/db	2,23	2,23	2,67	2,67	3,15	3,15
<b>36°-45°</b>						
Megr. sz.	149012	149012	149013	149013	149014	149014
Egységár Ft/db	<b>108520</b>	<b>108520</b>	<b>119190</b>	<b>119190</b>	<b>129120</b>	<b>129120</b>
H	474	474	523	523	573	573
B x C	821 x 715	821 x 715	897 x 773	897 x 773	974 x 831	974 x 831
Egységsúly kg/db	2,53	2,53	3,09	3,09	3,69	3,69

	230	250	300	350	400	450	500	600	700
	280	300	350	400	450	500	550	650	750

**Kéményfej záróelem**

Megr. sz.	101369	101218	101219	101220	101221	101222	101223	101224	101225
<b>Egységár Ft/db</b>	<b>47970</b>	<b>51600</b>	<b>58700</b>	<b>71450</b>	<b>130230</b>	<b>165950</b>	<b>175530</b>	<b>189750</b>	<b>203300</b>
Egység súly kg/db	2,17	2,34	2,76	3,20	3,63	3,93	4,34	5,16	5,98

**Esővédős kéményfej záróelem**

Megr. sz.	117167	117700	118432	118461	118556
<b>Egységár Ft/db</b>	<b>61600</b>	<b>88100</b>	<b>97220</b>	<b>118320</b>	<b>150570</b>
A	250	297	346	384	440
B	450	500	600	700	800
C	300	347	396	434	485
Egység súly kg/db	3,83	4,58	6,11	7,84	8,32

**Esővédős kéményfej záróelem védőrácscsal**

Megr. sz.	117466	118025	118645	118722	113597
<b>Egységár Ft/db</b>	<b>85710</b>	<b>109890</b>	<b>134660</b>	<b>194590</b>	kérje ajánlatunkat
A	250	297	346	384	440
B	450	500	600	700	809
C	300	347	396	434	485
Egység súly kg/db	3,87	4,63	6,17	7,92	8,40

**Esővédős kéményfej záróelem, betekintővel**

Megr. sz.	119013	119012	119011	119010
<b>Egységár Ft/db</b>	<b>88590</b>	<b>85530</b>	<b>118820</b>	<b>136280</b>
A	250	297	346	384
B	450	500	600	700
C	300	347	396	434
Egység súly kg/db	3,83	4,58	6,11	7,84

**Tetőátvezető 0 fokos**

Megr. sz.	101229	101229	101230	101231	101232	101233	101234	101236	101237
<b>Egységár Ft/db</b>	<b>71150</b>	<b>71150</b>	<b>69190</b>	<b>87050</b>	<b>90340</b>	<b>131890</b>	<b>120960</b>	<b>154780</b>	<b>231900</b>
ØA	350	350	400	450	500	550	600	700	800
B x C	850	850	900	950	1000	1050	1100	1200	1300
Egység súly kg/db	6,11	6,11	6,90	7,72	8,57	9,44	10,33	12,19	14,14

**Tetőátvezetők, fekete waka-flex-szel**

ØA	350	350	400	450	500	550	600	700	800
----	-----	-----	-----	-----	-----	-----	-----	-----	-----

**3°-15°**

Megr. sz.	148962	148962	148964	148965
<b>Egységár Ft/db</b>	<b>147460</b>	<b>147460</b>	<b>157160</b>	<b>164460</b>
H	284	284	293	302
B x C	846 x 838	846 x 838	899 x 890	951 x 942
Egység súly kg/db	2,83	2,83	3,18	3,53

**16°-25°**

Megr. sz.	148980	148980	148982	148983
<b>Egységár Ft/db</b>	<b>152310</b>	<b>152310</b>	<b>163180</b>	<b>171610</b>
H	371	371	390	410
B x C	884 x 852	884 x 852	941 x 906	998 x 959
Egység súly kg/db	3,19	3,19	3,62	4,07

**26°-35°**

Megr. sz.	148998	148998	149000	149001
<b>Egységár Ft/db</b>	<b>158660</b>	<b>158660</b>	<b>170570</b>	<b>204270</b>
H	478	478	510	542
B x C	946 x 868	946 x 868	1011 x 923	1075 x 978
Egység súly kg/db	3,66	3,66	4,19	4,90

**36°-45°**

Megr. sz.	149016	149016	149018	149019
<b>Egységár Ft/db</b>	<b>167710</b>	<b>167710</b>	<b>205600</b>	<b>222290</b>
H	622	622	671	720
B x C	1050 x 888	1050 x 888	1127 x 945	1204 x 1002
Egység súly kg/db	4,38	4,38	5,15	5,88

Belső Ø mm	80	100	130	150	180	200
Külső Ø mm	130	150	180	200	230	250

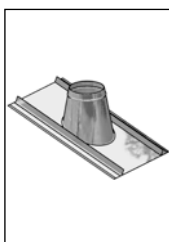

**Tetőátvezető hagyományos zsindeletetőhöz**

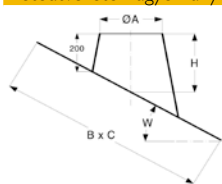

ØA	200	200	250	250	300	300
<b>3°-15°</b>						
Megr. sz.	120909	120909	120910	120910	120911	120911
Egységár Ft/db	<b>72120</b>	<b>72120</b>	<b>75760</b>	<b>75760</b>	<b>79530</b>	<b>79530</b>
H	228	228	233	233		
B x C	790 x 545	790 x 545	840 x 600	840 x 600	895 x 650	895 x 650
<b>16°-25°</b>						
Megr. sz.	120926	120926	120927	120927	120928	120928
Egységár Ft/db	<b>75350</b>	<b>75350</b>	<b>79980</b>	<b>79980</b>	<b>84910</b>	<b>84910</b>
H	249	249	258	258		
B x C	815 x 555	815 x 555	870 x 610	870 x 610	930 x 660	930 x 660
<b>26°-35°</b>						
Megr. sz.	120943	120943	120944	120944	120945	120945
Egységár Ft/db	<b>79950</b>	<b>79950</b>	<b>86100</b>	<b>86100</b>	<b>92530</b>	<b>92530</b>
H	278	278	293	293	307	307
B x C	855 x 565	855 x 565	920 x 620	920 x 620	985 x 650	985 x 650
<b>36°-45°</b>						
Megr. sz.	120960	120960	120961	120961	120962	120962
Egységár Ft/db	<b>87160</b>	<b>87160</b>	<b>95510</b>	<b>95510</b>	<b>113760</b>	<b>113760</b>
H	314	314	334	334	355	355
B x C	925 x 580	925 x 580	1000 x 640	1000 x 640	1075 x 700	1075 x 700



**Esővédő gallér**

A tetőátvezető felett az ICS cső palástjára kell rögzíteni, hogy eltakarja a hézagot.



Megr. sz.	100969	100970	100971	100972	100973	100974
Egységár Ft/db	<b>17510</b>	<b>17510</b>	<b>24510</b>	<b>19540</b>	<b>20690</b>	<b>23640</b>
ØA	130	150	180	200	230	250
ØB	270	290	320	340	370	390
Egység súly kg/db	0,29	0,31	0,35	0,38	0,39	0,45



**Könyök 90 fokok**

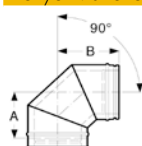

Megr. sz.	100810	100811	100812	100813	100814	100815
Egységár Ft/db	<b>44320</b>	<b>46100</b>	<b>48770</b>	<b>54530</b>	<b>58860</b>	<b>67490</b>
A	128	136	152	161	176	188
B	172	180	196	205	220	232
Egység súly kg/db	1,2	1,5	2	2,38	3,07	3,39



**Könyök 90 fokok P1 vizsgálónylással**

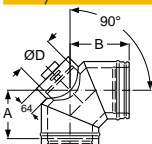

Megr. sz.	100824	100825	100826	100827	100828	100829
Egységár Ft/db	<b>134410</b>	<b>154890</b>	<b>159340</b>	<b>145200</b>	<b>173620</b>	<b>157760</b>
A	156	155	166	186	183	188
B	200	199	210	230	227	232
ØD	80	100	130	150	150	150
Egység súly kg/db	1,61	2,02	2,68	3,05	3,68	3,98



**Könyök 90 fokok N1 vizsgálónylással**

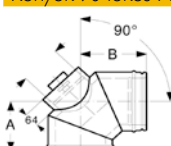

Megr. sz.	101298	101299	100838	100839	100840	100841
Egységár Ft/db	kérje ajánlatunk	<b>143510</b>	<b>147600</b>	<b>151740</b>	<b>161970</b>	<b>164290</b>
A	156	155	166	186	183	188
B	200	199	210	230	227	232
ØD	80	100	130	150	150	150
Egység súly kg/db	1,61	2,02	2,68	3,05	3,68	3,98



**Könyök 90 fokok vizsgálónylással**

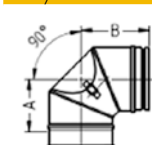

Megr. sz.	112217	109584	109585	109586	109587	109588
Egységár Ft/db	kérje ajánlatunk	<b>76170</b>	<b>77330</b>	<b>82010</b>	<b>87130</b>	<b>96500</b>
A	128	136	152	161	176	188
B	172	180	196	205	220	232
ØD	80	100	110	110	120	120
Egység súly kg/db	1,45	1,82	2,41	2,75	3,31	3,58

230	250	300	350	400	450	500	600	700
280	300	350	400	450	500	550	650	750

Tetőátvezető hagyományos zsindeletetőhöz									
ØA	350	350	400	450	500	550	600	700	800
<b>3°-15°</b>									
Megr. sz.	120913	120913	120915	120916	120917	120918	120919	120921	120923
Egységár Ft/db	<b>95160</b>	<b>95160</b>	kérje ajánlatunkat	<b>124130</b>	<b>136230</b>	kérje ajánlatunkat	kérje ajánlatunkat	<b>185520</b>	<b>197040</b>
H									
B x C	945 x 700	945 x 700	1000 x 750	1050 x 805	1105 x 805	1155 x 905	1210 x 960	1315 x 1060	1420 x 1165
<b>16°-25°</b>									
Megr. sz.	120930	120930	120932	120933	120934	120935	120936	120938	120940
Egységár Ft/db	<b>101900</b>	<b>101900</b>	kérje ajánlatunkat	kérje ajánlatunkat	kérje ajánlatunkat	kérje ajánlatunkat	kérje ajánlatunkat	kérje ajánlatunkat	kérje ajánlatunkat
H		277	268	295	304	313	322	340	358
B x C	985 x 715	985 x 715	1040 x 770	1100 x 820	1155 x 875	1210 x 930	1270 x 980	1385 x 1090	1495 x 1195
<b>26°-35°</b>									
Megr. sz.	120947	120947	120949	120950	120951	120952	120953	120955	120957
Egységár Ft/db	<b>115370</b>	<b>115370</b>	<b>122580</b>	kérje ajánlatunkat	kérje ajánlatunkat	kérje ajánlatunkat	kérje ajánlatunkat	kérje ajánlatunkat	kérje ajánlatunkat
H	321	321	336	350	365	379	394	422	451
B x C	1050 x 735	1050 x 735	1110 x 790	1175 x 845	1240 x 900	1305 x 955	1370 x 1010	1500 x 1120	1625 x 1230
<b>36°-45°</b>									
Megr. sz.	120964	120964	120966	120967	120968	120969	120970	120972	120974
Egységár Ft/db	<b>130450</b>	<b>130450</b>	<b>145180</b>	kérje ajánlatunkat	kérje ajánlatunkat	kérje ajánlatunkat	kérje ajánlatunkat	kérje ajánlatunkat	kérje ajánlatunkat
H	376	376	397	418	439	460	481	523	565
B x C	1155 x 755	1155 x 755	1230 x 815	1305 x 870	1380 x 930	1460 x 990	1610 x 1105	1690 x 1160	1840 x 1280

Eszővédő gallér									
Megr. sz.	100975	100976	100977	100978	100979	100980	100981	100983	100985
Egységár Ft/db	<b>24170</b>	<b>24780</b>	<b>25250</b>	<b>28910</b>	<b>35030</b>	<b>36160</b>	<b>37950</b>	<b>37260</b>	<b>39770</b>
ØA	280	300	350	400	450	500	550	650	750
ØB	420	440	490	540	590	640	690	790	900
Egység súly kg/db	0,48	0,51	0,85	0,95	1,05	1,15	1,25	1,45	1,66

Könyök 90 fokos									
Megr. sz.	101297	100816	100817	100818	100819	100820	100821	100822	100823
Egységár Ft/db	<b>72150</b>	<b>75400</b>	<b>92590</b>	<b>184900</b>	<b>204540</b>	<b>340460</b>	<b>359340</b>	<b>402440</b>	<b>441470</b>
A	204	212	237	264	290	396	421	471	522
B	248	256	281	308	330	434	459	509	560
Egység súly kg/db	3,86	4,55	5,84	7,33	9,80	11,61	13,60	18,00	22,98

Könyök 90 fokos P1 vizsgálónylással									
Megr. sz.	101300	100830	100831	100832	100833	100834	100835	100836	100837
Egységár Ft/db	kérje ajánlatunkat	<b>161400</b>	<b>180560</b>	<b>224700</b>	<b>398700</b>	<b>515510</b>	<b>473940</b>	<b>585650</b>	kérje ajánlatunkat
A	204	212	237	264	290	460	471	493	522
B	248	256	281	308	330	498	509	531	560
ØD	150	150	200	200	250	250	250	250	250
Egység súly kg/db	3,86	5,12	6,74	8,18	10,30	13,16	15,37	20,26	25,79

Könyök 9a0 fokos N1 vizsgálónylással									
Megr. sz.	100842	100843	100844	100845	100846	100847	100848	100849	100850
Egységár Ft/db	<b>166830</b>	<b>138020</b>	<b>185360</b>	<b>229540</b>	<b>398790</b>	<b>517290</b>	<b>531230</b>	<b>587400</b>	kérje ajánlatunkat
A	204	212	237	264	290	460	471	493	522
B	248	256	281	308	330	498	509	531	560
ØD	150	150	200	200	250	250	250	250	250
Egység súly kg/db	3,86	5,12	6,74	8,18	10,30	13,16	15,37	20,26	25,79

Könyök 90 fokos vizsgálónylással									
Megr. sz.	116425	109589	117563	118133	118550	113822	119136	115483	115592
Egységár Ft/db	kérje ajánlatunkat	<b>104800</b>	<b>119500</b>	<b>196790</b>	<b>233340</b>	<b>313800</b>	<b>292730</b>	<b>372020</b>	<b>428030</b>
A	204	212	237	264	290	396	421	471	522
B	248	256	281	308	330	434	459	509	560
ØD	120	120	120	120	150	150	150	150	150
Egység súly kg/db	3,48	4,61	6,07	7,36	9,90	11,61	13,60	18,00	22,98

Belső Ø mm	80	100	130	150	180	200
Külső Ø mm	130	150	180	200	230	250



**Könyök 85 fokos**

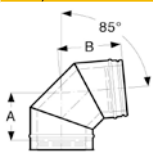

Megr. sz.	100769	100770	100771	100772	100773	100774
<b>Egységár Ft/db</b>	<b>44510</b>	<b>47300</b>	<b>49260</b>	<b>53710</b>	<b>59420</b>	<b>68110</b>
A	126	133	149	158	173	185
B	170	177	193	202	217	229
Egységsúly kg/db	1,2	1,5	2	2,38	3,07	3,39



**Könyök 85 fokos P1 vizsgálónyílással**

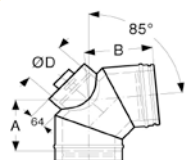

Megr. sz.	100783	100784	100785	100786	100787	100788
<b>Egységár Ft/db</b>	kérje ajánlatunk	kérje ajánlatunk	<b>142700</b>	<b>145200</b>	<b>156190</b>	<b>157760</b>
A	153	151	163	182	179	185
B	197	195	207	226	223	229
ØD	80	100	130	150	150	150
Egységsúly kg/db	1,61	2,02	2,68	3,05	3,68	3,98

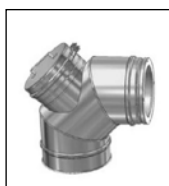

**Könyök 85 fokos N1 vizsgálónyílással**

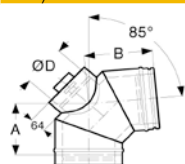

Megr. sz.	101294	101295	100797	100798	100799	100800
<b>Egységár Ft/db</b>	kérje ajánlatunk	kérje ajánlatunk	<b>147540</b>	<b>151740</b>	<b>162730</b>	<b>164290</b>
A	153	151	163	182	179	185
B	197	195	207	226	223	229
ØD	80	100	130	150	150	150
Egységsúly kg/db	1,61	2,02	2,68	3,05	3,68	3,98



**Könyök 85 fokos vizsgálónyílással**

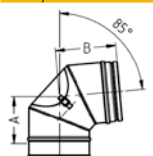

Megr. sz.	112216	112715	113311	114505	115268	115863
<b>Egységár Ft/db</b>	<b>76750</b>	kérje ajánlatunkat	<b>70720</b>	<b>79360</b>	<b>82960</b>	<b>91760</b>
A	126	133	149	158	173	185
B	170	177	193	202	217	229
ØD	80	100	110	110	120	120
Egységsúly kg/db	1,45	1,82	2,41	2,75	3,31	3,58



**Könyök 45 fokos**

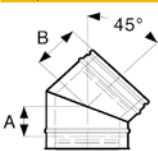

Megr. sz.	100755	100756	100757	100758	100759	100760
<b>Egységár Ft/db</b>	<b>41960</b>	<b>41880</b>	<b>42820</b>	<b>47300</b>	<b>49260</b>	<b>57200</b>
A	70	75	80	85	90	95
B	110	115	120	125	130	135
Egységsúly kg/db	0,93	1,11	1,37	1,54	1,81	2,15



**Könyök 30 fokos**

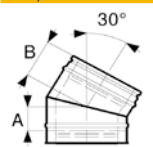

Megr. sz.	100741	100742	100743	100744	100745	100746
<b>Egységár Ft/db</b>	<b>42520</b>	<b>39890</b>	<b>40540</b>	<b>42440</b>	<b>50070</b>	<b>56490</b>
A	55	60	68	70	75	80
B	95	100	108	110	115	120
Egységsúly kg/db	0,74	0,88	1,08	1,22	1,81	1,98



**Könyök 15 fokos**

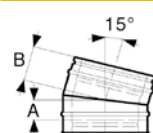

Megr. sz.	100727	100728	100729	100730	100731	100732
<b>Egységár Ft/db</b>	<b>42870</b>	<b>43810</b>	<b>44990</b>	<b>47710</b>	<b>50770</b>	<b>56400</b>
A	55	55	55	55	60	60
B	96	95	95	95	100	100
Egységsúly kg/db	0,74	0,88	1,08	1,22	1,43	1,57

230	250	300	350	400	450	500	600	700
280	300	350	400	450	500	550	650	750

## Könyök 85 fokos

Megr. sz.	101293	100775	100776	100777	100778	100779	100780	100781	100782
<b>Egységár Ft/db</b>	<b>73320</b>	<b>76370</b>	<b>93580</b>	<b>202190</b>	<b>292880</b>	<b>327050</b>	<b>360640</b>	<b>379020</b>	<b>484760</b>
A	199	208	232	258	275	373	398	447	496
B	243	252	276	302	315	411	436	485	534
Egységsúly kg/db	3,86	4,55	5,84	7,33	9,70	11,61	13,60	18,00	22,98

## Könyök 85 fokos P1 vizsgálónyílással

Megr. sz.	101296	100789	100790	100791	100792	100793	100794	100795	100796
<b>Egységár Ft/db</b>	<b>160320</b>	<b>161400</b>	<b>180560</b>	<b>251040</b>	<b>434740</b>	<b>535430</b>	kérje ajánlatunkat	kérje ajánlatunkat	kérje ajánlatunkat
A	199	208	232	258	275	441	452	474	496
B	243	252	276	302	315	479	490	512	534
ØD	150	150	200	200	250	250	250	250	250
Egységsúly kg/db	3,86	5,12	6,74	8,18	10,20	12,78	14,94	19,50	24,90

## Könyök 85 fokos N1 vizsgálónyílással

Megr. sz.	100801	100802	100803	100804	100805	100806	100807	100808	100809
<b>Egységár Ft/db</b>	kérje ajánlatunkat	<b>167960</b>	<b>185360</b>	<b>256420</b>	kérje ajánlatunkat	kérje ajánlatunkat	kérje ajánlatunkat	kérje ajánlatunkat	kérje ajánlatunkat
A	199	208	232	258	275	441	452	474	496
B	243	252	276	302	315	479	490	512	534
ØD	150	150	200	200	250	250	250	250	250
Egységsúly kg/db	3,86	5,12	6,74	8,18	10,20	12,78	14,94	19,50	24,90

## Könyök 85 fokos vizsgálónyílással

Megr. sz.	116436	116849	117566	118131	118552	119146	119145	114168	115577
<b>Egységár Ft/db</b>	kérje ajánlatunkat	kérje ajánlatunkat	kérje ajánlatunkat	kérje ajánlatunkat	kérje ajánlatunkat	kérje ajánlatunkat	kérje ajánlatunkat	kérje ajánlatunkat	kérje ajánlatunkat
A	199	208	232	258	275	373	398	447	496
B	243	252	276	302	315	411	436	485	534
ØD	120	120	120	120	150	150	150	150	150
Egységsúly kg/db	3,48	4,61	6,07	7,36	9,70	11,61	13,60	18,00	22,98

## Könyök 45 fokos

Megr. sz.	101292	100761	100762	100763	100764	100765	100766	100767	100768
<b>Egységár Ft/db</b>	<b>61820</b>	<b>62200</b>	<b>78520</b>	<b>140540</b>	<b>196060</b>	<b>210040</b>	<b>244760</b>	<b>279100</b>	<b>314140</b>
A	105	105	115	130	152	162	172	192	212
B	145	145	155	170	196	206	216	236	256
Egységsúly kg/db	2,53	2,82	3,83	4,42	5,00	7,88	9,13	11,87	14,92

## Könyök 30 fokos

Megr. sz.	101291	100747	100748	100749	100750	100751	100752	100753	100754
<b>Egységár Ft/db</b>	<b>62350</b>	<b>62200</b>	<b>118430</b>	<b>137140</b>	<b>172120</b>	<b>224960</b>	<b>232530</b>	<b>261990</b>	<b>289620</b>
A	80	85	90	100	122	127	132	147	162
B	120	125	130	140	166	171	176	191	206
Egységsúly kg/db	2,25	2,42	2,84	4,42	5,00	6,72	7,63	9,83	11,98

## Könyök 15 fokos

Megr. sz.	101290	100733	100734
<b>Egységár Ft/db</b>	kérje ajánlatunkat	<b>61260</b>	<b>68950</b>
A	60	65	65
B	100	105	105
Egységsúly kg/db	1,78	1,91	2,25

# SCHIEDEL ICS 50 HŐSZIGETELT RENDSZER

Belső Ø (mm)	130	150	180	200
Külső Ø (mm)	230	250	280	300



### Talpelem elvezetővel (magas)

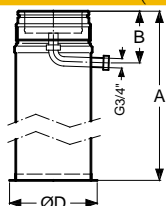

Megr. sz.	118057	104984	104985	104986
<b>Egységár Ft/db</b>	<b>134970</b>	<b>154390</b>	<b>153440</b>	<b>154750</b>
A	1045	1045	1045	1045
B	160	160	160	160
ØD	275	295	325	345
Egységsúly kg/db	4,66	5,13	5,88	6,35



### Talplemez padlószereléshez

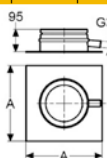

Megr. sz.	115994	104979	104980	104981
<b>Egységár Ft/db</b>	<b>72510</b>	<b>75700</b>	<b>83520</b>	<b>83360</b>
A	300	320	350	370
Egységsúly kg/db	3,51	3,67	4,79	5,35

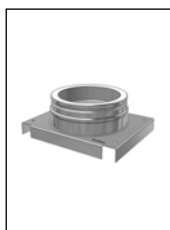

### Talplemez konzolos szereléshez

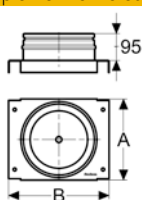

Megr. sz.	120552	104989	104990	104991
<b>Egységár Ft/db</b>	<b>67490</b>	<b>64950</b>	<b>73370</b>	<b>79070</b>
A	278	285	315	335
B	355	353	383	403
Egységsúly kg/db	2,1	2,31	2,69	2,96

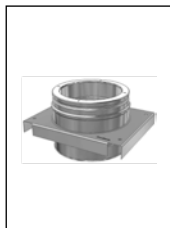

### Közbenső támasz

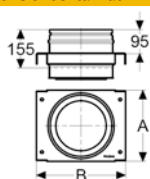

Megr. sz.	117057	104999	105000	105001
<b>Egységár Ft/db</b>	<b>73970</b>	<b>76610</b>	<b>82340</b>	<b>76990</b>
A	278	285	315	335
B	355	353	383	403
Egységsúly kg/db	4,67	4,96	5,68	6,18



### Kondenzgyűjtő elvezetővel

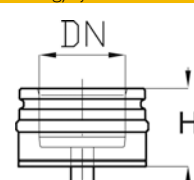

Megr. sz.	112008	104994	104995	104996
<b>Egységár Ft/db</b>	<b>43780</b>	<b>49170</b>	<b>54310</b>	<b>51070</b>
A	95	95	95	95
Egységsúly kg/db	1,17	1,32	1,58	1,77



### Talpelem kéménytoldáshoz ICS50-ICS50

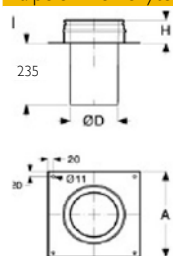

Belső Ø mm	130	150	180	200
Külső Ø mm	230	250	280	300
Megr. sz.	115836	115888	120558	116487
<b>Egységár Ft/db</b>	<b>45530</b>	<b>48880</b>	<b>51960</b>	<b>54880</b>
H	95	95	95	95
A	350	370	400	420
ØD (külső)	128	148	178	198
Egységsúly kg/db	2,69	2,98	3,43	3,73



### Talpelem kéménytoldáshoz UNI-ICS50

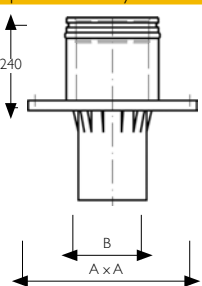

Belső Ø mm ICS	150	180	180
Külső Ø mm ICS	250	280	280
Belső Ø mm UNI	140	160	180
Megr. sz.	117459	117736	117738
<b>Egységár Ft/db</b>	<b>70090</b>	<b>55540</b>	<b>80060</b>
Külső Ø mm ICS	250	280	280
Belső Ø mm UNI	140	160	180
A	333	333	373
B	135	153	173
Egységsúly kg/db	5,42	6	6

Belső. Ø (mm)	250	300	350	400	450	500	600	700
Külső. Ø (mm)	350	400	450	500	550	600	700	800

## Talpelem elvezetővel (magas)

Megr. sz.	104987	104988	105289	105290	105291	105292	105293	105294
Egységár Ft/db	<b>204090</b>	<b>215960</b>	<b>282770</b>	<b>320880</b> kérje ajánlatunkat	<b>431540</b> kérje ajánlatunkat	<b>431540</b> kérje ajánlatunkat	<b>431540</b> kérje ajánlatunkat	<b>431540</b> kérje ajánlatunkat
A	1045	1045	1045	1045	1045	1045	1045	1045
B	160	160	160	160	160	160	160	160
ØD	395	445	495					
Egységsúly kg/db	7,56	8,82	9,45					

## Talplemez padlószereléshez

Megr. sz.	104982	104983	105283	105284	105285	105286	105287	105288
Egységár Ft/db	<b>94520</b>	<b>136800</b> kérje ajánlatunkat	<b>224750</b>	<b>263140</b>	<b>297790</b>	<b>376700</b>	<b>412150</b>	<b>412150</b>
A	420	475	500	550	600	650	750	850
Egységsúly kg/db	6,89	8,57	10,29	11,62	13,13	14,84	18,95	21,41

## Talplemez konzolos szereléshez

Megr. sz.	104992	104993	105295	105296	105297	105298	105299	105300
Egységár Ft/db	<b>82420</b>	<b>97640</b>	<b>121730</b>	<b>237190</b>	<b>291990</b>	<b>280330</b> kérje ajánlatunkat	<b>280330</b> kérje ajánlatunkat	<b>280330</b> kérje ajánlatunkat
A	385	435	485	535	585	635	735	835
B	453	503	553	603	653	703	803	903
Egységsúly kg/db	3,76	4,58	5,47	6,41	7,47	8,61	11,12	13,95

## Közbenő támasz

Megr. sz.	105002	105003	105307	105308	105309	105310	105311	105312
Egységár Ft/db	<b>90360</b>	<b>111790</b>	<b>139190</b>	<b>214590</b>	<b>265660</b>	<b>284660</b>	<b>326230</b>	<b>345720</b>
A	385	435	485	535	585	635	735	835
B	453	503	553	603	653	703	803	903
Egységsúly kg/db	7,55	8,96	10,42	11,83	13,3	15,18	18,84	22,84

## Kondenzgyűjtő elvezetővel

Megr. sz.	104997	104998	105301	105302	105303	105304	105305	105306
Egységár Ft/db	<b>62160</b>	<b>69140</b>	<b>113660</b>	<b>199180</b>	<b>234210</b>	<b>239610</b> kérje ajánlatunkat	<b>239610</b> kérje ajánlatunkat	<b>239610</b> kérje ajánlatunkat
A	95	95	95	95	95	95	95	95
Egységsúly kg/db	2,27	2,82	3,43	4,09	4,81	5,58	7,29	9,21

## Talpelem kéménytoldáshoz ICS50-ICS50

Belső Ø mm	<b>250</b>	<b>300</b>	<b>350</b>	<b>400</b>	<b>450</b>	<b>500</b>	<b>600</b>	<b>700</b>
Külső Ø mm	350	400	450	500	550	600	700	800
Megr. sz.	117150	117513	117883	118160	118433	118579	113655	113798
Egységár Ft/db	kérje ajánlatunkat	<b>68850</b> kérje ajánlatunkat	kérje ajánlatunkat	kérje ajánlatunkat	kérje ajánlatunkat	kérje ajánlatunkat	kérje ajánlatunkat	kérje ajánlatunkat
H	95	95	95	95	95	95	95	95
A	470	520	570					
ØD (külső)	248	298	348					
Egységsúly kg/db	4,48	5,25	6,04					

## Talpelem kéménytoldáshoz UNI-ICS50

Belső Ø mm ICS	<b>200</b>	<b>250</b>	<b>300</b>	<b>350</b>
Külső Ø mm ICS	300	350	400	450
Belső Ø mm UNI	<b>200</b>	<b>250</b>	<b>300</b>	<b>350</b>
Megr. sz.	117830	118068	118446	113657
Egységár Ft/db	<b>50750</b> kérje ajánlatunkat	kérje ajánlatunkat	kérje ajánlatunkat	kérje ajánlatunkat
Külső Ø mm ICS	300	350	400	450
Belső Ø mm UNI	200	250	300	350
A	373	493	563	613
B	193	240	285	335
Egységsúly kg/db	6,2	6,95	8,15	10,65

# SCHIEDEL ICS 50 HŐSZIGETELT RENDSZER

Belső Ø (mm)	130	150	180	200
Külső Ø (mm)	230	250	280	300



### Talpelem kéménytoldáshoz ABS-ICS50

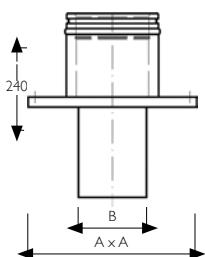

Belső Ø mm ICS	<b>130</b>	<b>150</b>	<b>180</b>	<b>180</b>
Külső Ø mm ICS	230	250	280	280
Belső Ø mm ABS	<b>120</b>	<b>140</b>	<b>160</b>	<b>180</b>
Megr. sz.	133464	117528	117849	117848
Egységár Ft/db	kérje ajánlatunkat		<b>72620</b>	<b>88000</b>
Külső Ø mm ICS	230	250	280	280
Belső Ø mm ABS	120	140	160	180
A	373	373	373	373
B	115	135	153	173
Egységsúly kg/db	5,07	5,64	6,24	6,24



### Falkonzol hosszú

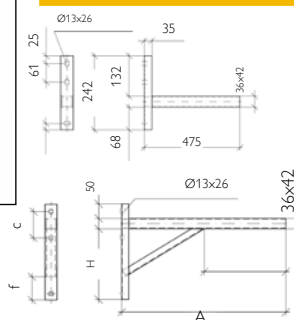

Típus		325	475
Megr. sz.		101742	101743
Egységár Ft/db		<b>48670</b>	<b>54380</b>
A (kinyúlás)		325	475
B (magasság)		242	242
C		--	--
X		--	--
Y		--	--
Z		--	--
Egységsúly kg/db		1,24	1,54



### Vizsgálónylásos elem N1

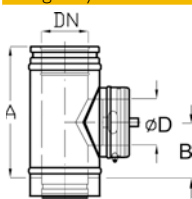

Megr. sz.	117495	117820	117991	118128
Egységár Ft/db	<b>135100</b>	<b>144310</b>	<b>152330</b>	<b>148020</b>
A	455	455	455	455
B	205	205	205	205
D	130	150	150	200
Egységsúly kg/db	5,56	6,16	6,65	7,07



### Vizsgálónylásos elem N1 (rövid)

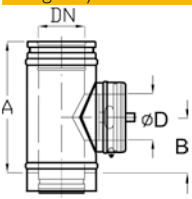

Megr. sz.	116281	104944	104945	104946
Egységár Ft/db	<b>129730</b>	<b>140190</b>	<b>132930</b>	<b>164290</b>
A	288	305	305	355
B	122	130	130	155
D	130	150	150	200
Egységsúly kg/db	3,7	4,3	4,8	6,04



### Tisztítóajtós elem

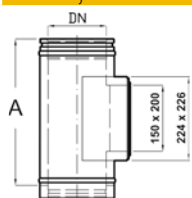

Megr. sz.	118029	118194	118438	118520
Egységár Ft/db	kérje ajánlatunkat		<b>146440</b>	<b>151980</b>
A	455	455	455	455
Egységsúly kg/db	6,83	7,43	8,09	8,59

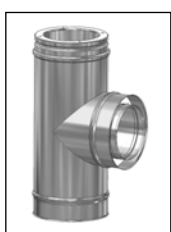

### T-idom 90 fokos

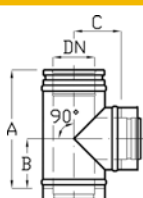

Megr. sz.	117841	104919	104920	104921
Egységár Ft/db	<b>111360</b>	<b>109420</b>	<b>112820</b>	<b>122750</b>
A	455	455	455	455
B	209	209	209	209
C	155	165	180	190
Egységsúly kg/db	6,23	7	7,98	8,62

Belső. Ø (mm)	250	300	350	400	450	500	600	700
Külső. Ø (mm)	350	400	450	500	550	600	700	800

## Talpelem kéménytoldáshoz ABS-ICS50

Belső Ø mm ICS	200
Külső Ø mm ICS	300
Belső Ø mm ABS	200
Megr. sz.	117910
Egységár Ft/db	79640
Külső Ø mm ICS	300
Belső Ø mm ABS	200
A	393
B	193
Egységsúly kg/db	6,45

## Falkonzol hosszú

Típus	570	620	720	820	1004	1120	1304	1504
Megr. sz.	101744	101745	101746	101747	101748	101749	101750	101751
Egységár Ft/db	74170	75120	78780	80820	99470	97550	120810	135960
A (kinyúlás)	570	620	720	820	1004	1120	1304	1504
B (magasság)	330	330	330	380	380	430	450	770
C	100	100	100	70	70	70	70	70
X	193	193	193	243	243	293	280	600
Y	139	189	289	390	389	364	428	398
Z	91	91	91	91	91	91	120	120
Egységsúly kg/db	2,23	2,31	2,46	2,76	3,26	3,74	4,22	5,64

## Vizsgálónyílásos elem N1

Megr. sz.	118443	118649	113598	105264	105265	105266	105267	105268
Egységár Ft/db	175910	258560	309130	kérje ajánlatunkat	627460	645500	kérje ajánlatunkat	kérje ajánlatunkat
A	455	485	535	705	705	705	705	705
B	205	225	255	330	330	330	330	330
D	250	300	300	300	300	300	300	300
Egységsúly kg/db	8,12	9,2	10,27	12,04	13,21	14,37	16,7	19,02

## Vizsgálónyílásos elem N1 (rövid)

## Tisztítóajtós elem

Megr. sz.	118736	113707	113791	113873	113939	114002	114107	115500
Egységár Ft/db	139320	195120	260830	251800	305980	kérje ajánlatunkat	kérje ajánlatunkat	355950
A	455	455	455	455	455	455	455	455
Egységsúly kg/db	9,83	11,07	12,31	13,38	14,54	15,69	18	20,32

## T-idom 90 fokos

Megr. sz.	104922	104923	105238	105252	105253	105254	105255	105256
Egységár Ft/db	132720	156960	201260	542070	585440	kérje ajánlatunkat	kérje ajánlatunkat	kérje ajánlatunkat
A	480	530	605	655	705	755	855	955
B	222	247	285	310	335	360	410	460
C	205	240	280	305	330	355	405	455
Egységsúly kg/db	10,22	13,61	16,79	32,26	38,48	45,23	60,3	77,46

**SCHIEDEL ICS 50  
HŐSZIGETELT RENDSZER**

Belső Ø (mm)	130	150	180	200
Külső Ø (mm)	230	250	280	300



T-idom 85 fokos

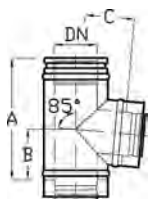

Megr. sz.	117837	118112	118396	118543
Egységár Ft/db	kérje ajánlatunkat	<b>119000</b>	kérje ajánlatunkat	<b>137030</b>
A	455	455	455	455
B	216	217	218	220
C	167	178	215	220
Egységsúly kg/db	6,23	7	7,98	8,62



T-idom 45 fokos

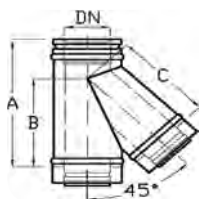

Megr. sz.	118262	104909	104910	104911
Egységár Ft/db	<b>155470</b>	<b>162400</b>	<b>194180</b>	<b>203360</b>
A	455	530	530	560
B	322	378	393	413
C	325	376	390	410
Egységsúly kg/db	7,65	8,61	10,59	11,9



T-idom 90 fokos N1 vizsgáló nyílással

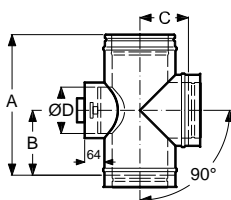

Megr. sz.	120554	104949	104950	104951
Egységár Ft/db	kérje ajánlatunkat	<b>185720</b>	<b>195350</b>	<b>190400</b>
A	455	455	455	455
B	205	205	205	205
C	155	165	180	190
ØD	130	150	150	150
Egységsúly kg/db	6,49	7,30	8,33	8,99



Vizsgálónylásos elem, hátsófali

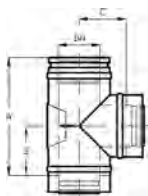

Megr. sz.	117822	118053	118384	118503
Egységár Ft/db	<b>169470</b>	<b>175110</b>	<b>184790</b>	<b>171050</b>
A	455	455	455	455
B	205	205	205	205
C	155	165	180	190
Egységsúly kg/db	6,16	6,93	7,91	8,54



Vizsgálónylásos elem P1

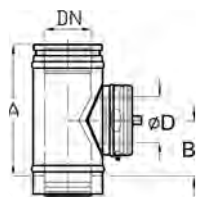

Megr. sz.	117493	117817	117992	118129
Egységár Ft/db	<b>129620</b>	<b>136620</b>	<b>144660</b>	kérje ajánlatunkat
A	455	455	455	455
B	205	205	205	205
D	130	150	150	200
Egységsúly kg/db	5,56	6,16	6,65	7,07



Vizsgálónylásos elem P1 (rövid)

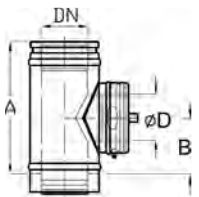

Megr. sz.	116295	104939	104940	104941
Egységár Ft/db	kérje ajánlatunkat	<b>128360</b>	<b>136770</b>	<b>155040</b>
A	288	305	305	355
B	122	130	130	155
D	130	150	150	200
Egységsúly kg/db	3,70	4,30	4,80	6,04

Belső. Ø (mm)	250	300	350	400	450	500	600	700
Külső. Ø (mm)	350	400	450	500	550	600	700	800

## T-idom 85 fokos

Megr. sz.	113592	104918	105237	105246	105247	105248	105249	105250
Egységár Ft/db	<b>149450</b>	<b>184100</b> kérje ajánlatunkat		<b>602640</b> kérje ajánlatunkat		<b>731550</b>	<b>827760</b>	<b>883480</b>
A	490	540	605	655	705	755	855	955
B	245	273	304	332	359	387	442	495
C	234	270	305	330	355	385	445	495
Egység súly kg/db	10,22	13,61	16,79	32,26	38,48	45,23	60,3	77,46

## T-idom 45 fokos

Megr. sz.	104912	104913	105236	105240	105241	105242	105243	105244
Egységár Ft/db	<b>253780</b>	<b>290410</b>	<b>328140</b>	<b>908820</b> kérje ajánlatunkat	kérje ajánlatunkat	kérje ajánlatunkat		<b>1759610</b>
A	623	697	815	885	955	1210	1210	1355
B	472	530	615	675	735	915	915	1040
C	469	530	615	675	735	915	915	1040
Egység súly kg/db	15,84	20,34	25,37	44,27	50,55	60,12	84,73	106,71

## T-idom 90 fokos N1 vizsgáló nyílással

Megr. sz.	104952	104953						
Egységár Ft/db	kérje ajánlatunkat	<b>263140</b>						
A	485	535						
B	220	245						
C	215	240						
ØD	150	200						
Egység súly kg/db	10,67	14,21						

## Vizsgálónyílásos elem, hátsófal

Megr. sz.	113581	113879						
Egységár Ft/db	<b>190200</b>	<b>214050</b>						
A	485	535						
B	220	245						
C	215	240						
Egység súly kg/db	10,14	13,50						

## Vizsgálónyílásos elem P1

Megr. sz.	118443	118650	113600	105258	105259	105260	105261	105262
Egységár Ft/db	<b>175910</b> kérje ajánlatunkat		<b>273030</b> kérje ajánlatunkat	kérje ajánlatunkat		<b>630010</b>	<b>696250</b>	<b>727110</b>
A	455	485	535	705	705	705	705	705
B	205	225	255	330	330	330	330	330
D	250	300	300	300	300	300	300	300
Egység súly kg/db	8,12	9,20	10,27	12,04	13,21	14,37	16,70	19,02

## Vizsgálónyílásos elem P1 (rövid)

# SCHIEDEL ICS 50 HŐSZIGETELT RENDSZER

Belső Ø (mm)	130	150	180	200
Külső Ø (mm)	230	250	280	300



Tisztítóajtós elem

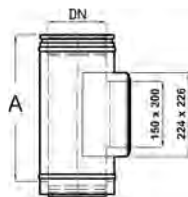

Megr. sz.	118029	118194	118438	118520
Egységár Ft/db	kérje ajánlatunkat	<b>146440</b>	<b>151980</b>	<b>155370</b>
A	455	455	455	455
Egység súly kg/db	6,83	7,43	8,09	8,59



T-idom fedél

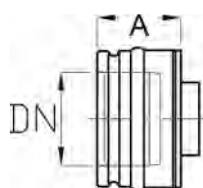

Megr. sz.	112013	105004	105005	105006
Egységár Ft/db	<b>47710</b>	<b>51140</b>	<b>56750</b>	<b>63320</b>
A	95	95	95	95
Egység súly kg/db	1,17	1,32	1,58	1,77



Normál cső 1000mm



Megr. sz.	118681	104784	104785	104786
Egységár Ft/db	<b>73920</b>	<b>81270</b>	<b>82030</b>	<b>87870</b>
A	955	955	955	955
Egység súly kg/db	9,03	10,04	11,55	12,54



Rövid cső 500mm



Megr. sz.	117081	104779	104780	104781
Egységár Ft/db	<b>47520</b>	<b>51360</b>	<b>50980</b>	<b>55040</b>
A	455	455	455	455
Egység súly kg/db	4,49	4,94	6,17	6,5



Rövid cső 250mm

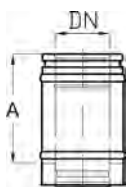

Megr. sz.	114762	104774	104775	104776
Egységár Ft/db	<b>33930</b>	<b>36140</b>	<b>35140</b>	<b>40960</b>
A	205	205	205	205
Egység súly kg/db	2,15	2,4	2,76	3



Rövid cső 200mm

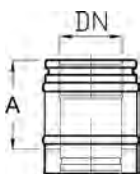

Megr. sz.	113456	104769	104770	104771
Egységár Ft/db	<b>30950</b>	<b>32820</b>	<b>31590</b>	<b>36750</b>
A	155	155	155	155
Egység súly kg/db	1,92	2,16	2,45	2,65

Belső. Ø (mm)	250	300	350	400	450	500	600	700
Külső. Ø (mm)	350	400	450	500	550	600	700	800

## Tisztítóajtós elem

Megr. sz.	118736	113707	113791	113873	113939	114002	114107	115500
<b>Egységár Ft/db</b>	<b>139320</b>	<b>195120</b>	<b>260830</b>	<b>251800</b>	<b>305980</b>	<b>315040</b>	<b>338050</b>	<b>355950</b>
A	455	455	455	455	455	455	455	455
Egységsúly kg/db	9,83	11,07	12,31	13,38	14,54	15,69	18,00	20,32

## T-idom fedél

Megr. sz.	105007	105008	121044	105314	119235	119234	105317	121045
<b>Egységár Ft/db</b>	<b>71770</b>	<b>88020</b>	<b>99120</b>	<b>139620</b>	<b>150420</b>	<b>161380</b>	<b>191470</b>	<b>164520</b>
A	95	95	95	95	95	95	95	95
Egységsúly kg/db	2,27	2,82	3,43	4,09	4,81	5,58	7,29	9,21

## Normál cső 1000mm

Megr. sz.	104787	104788	105086	105087	105088	105089	105090	105091
<b>Egységár Ft/db</b>	<b>102640</b>	<b>120200</b>	<b>141910</b>	<b>230940</b>	<b>248910</b>	<b>275460</b>	<b>320640</b>	<b>352380</b>
A	955	955	955	955	955	955	955	955
Egységsúly kg/db	15,49	18,02	20,33	23,03	26,12	28,69	36,13	40,83

## Rövid cső 500mm

Megr. sz.	104782	104783	105080	105081	105082	105083	105084	105085
<b>Egységár Ft/db</b>	<b>64510</b>	<b>83070</b>	<b>138240</b>	<b>157230</b>	<b>170520</b>	<b>198620</b>	<b>228220</b>	<b>240930</b>
A	455	455	455	455	455	455	455	455
Egységsúly kg/db	7,64	8,89	10,06	11,90	13,24	15,30	17,82	20,54

## Rövid cső 250mm

Megr. sz.	104777	104778	105074	105075	105076	105077	105078	105079
<b>Egységár Ft/db</b>	<b>41620</b>	<b>67680</b>	<b>74720</b>	<b>124310</b>	<b>130160</b>	<b>152290</b>	<b>171250</b>	<b>177380</b>
A	205	205	205	205	205	205	205	205
Egységsúly kg/db	3,67	4,30	4,88	6,09	6,77	7,44	9,01	10,39

## Rövid cső 200mm

Megr. sz.	104772	104773	105068	105069	105070	105071	105072	105073
<b>Egységár Ft/db</b>	<b>40530</b>	<b>50550</b>	<b>68100</b>	<b>116900</b>	<b>122820</b>	<b>143040</b>	<b>159910</b>	<b>170040</b>
A	155	155	155	155	155	155	155	155
Egységsúly kg/db	3,13	3,63	4,12	4,49	4,97	5,45	6,41	7,37

# SCHIEDEL ICS 50 HŐSZIGETELT RENDSZER

Belső Ø (mm)	130	150	180	200
Külső Ø (mm)	230	250	280	300



### Hosszkiegynlítő cső 270-375mm



Megr. sz.	116921	104789	104790	104791
Egységár Ft/db	kérje ajánlatunkat	<b>81900</b>	<b>86390</b>	<b>91260</b>
Egységsúly kg/db	4,43	4,89	5,59	6,06



### Csőelem kondenzelvezetővel

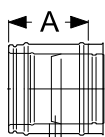

Megr. sz.	114666	105014	105015	105016
Egységár Ft/db	kérje ajánlatunkat	<b>76040</b>	kérje ajánlatunkat	<b>81310</b>
A	205	205	205	205
Egységsúly kg/db	2,33	2,62	2,98	3,22



### Csőelem vizsgálónnyílással

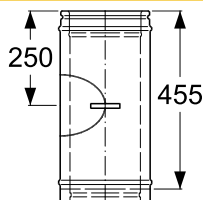

Megr. sz.	117203	117506	117867	118010
Egységár Ft/db	kérje ajánlatunkat	<b>90140</b>	<b>98250</b>	<b>100740</b>
Egységsúly kg/db	4,93	5,58	6,31	6,79



### Mérőnyílásos cső 3 nyílással

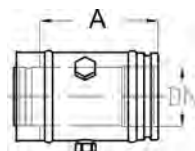

Megr. sz.	114716	105009	105010	105011
Egységár Ft/db	kérje ajánlatunkat	kérje ajánlatunkat	kérje ajánlatunkat	<b>104280</b>
A	205	205	205	205
Egységsúly kg/db	2,36	2,65	3	3,22



### Mérőnyílásos elem a szilárd részecskék méréséhez

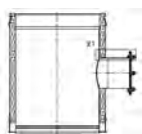

Megr. sz.				
Egységár Ft/db				
külső Ø mm				
A				



### Egyhjú-kéthjú átvezető

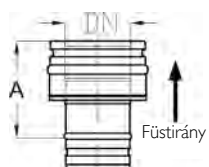

Megr. sz.	112413	105038	105039	105040
Egységár Ft/db	<b>36690</b>	<b>38430</b>	<b>39520</b>	<b>40460</b>
A	150	150	150	150
Egységsúly kg/db	1,32	1,48	1,75	1,93

Belső. Ø (mm)	250	300	350	400	450	500	600	700
Külső. Ø (mm)	350	400	450	500	550	600	700	800

## Hosszkiegnylítő cső 270-375mm

Megr. sz.	104792	104793	105092	105093	105094	105095	105096	105097
Egységár Ft/db	<b>102510</b>	<b>116620</b>	<b>149110</b>	<b>243700</b>	<b>261010</b>	<b>283900</b>	<b>328160</b>	<b>351790</b>
Egységsúly kg/db	7,39	8,96	10,15	12,93	14,36	16,51	19,45	22,14

## Csőelem kondenzelvezetővel

Megr. sz.	105017	105018	105325	105326	105327	105328	105329	105330
Egységár Ft/db	kérje ajánlatunkat	<b>100580</b>	kérje ajánlatunkat	kérje ajánlatunkat	kérje ajánlatunkat	<b>286430</b>	kérje ajánlatunkat	kérje ajánlatunkat
A	205	205	205	205	205	205	205	205
Egységsúly kg/db	3,80	4,41	5,00	5,45	6,97	8,12	9,77	11,33

## Csőelem vizsgálónyílással

Megr. sz.	118395	118647						
Egységár Ft/db	<b>110730</b>	<b>122840</b>						
Egységsúly kg/db	7,98	9,18						

## Mérőnyílásos cső 3 nyílással

Megr. sz.	105012	105013	105319	105320	105321	105322	105323	105324
Egységár Ft/db	<b>94910</b>	<b>122330</b>	<b>130250</b>	kérje ajánlatunkat	<b>283970</b>	<b>300420</b>	<b>348170</b>	<b>356420</b>
A	205	205	205	205	205	205	205	205
Egységsúly kg/db	3,79	4,38	4,95	5,42	5,83	6,58	7,73	8,89

## Mérőnyílásos elem a szilárd részecskék méréséhez

Megr. sz.	137934	137935	137936	137937	137938	137939	137940	137941
Egységár Ft/db	kérje ajánlatunkat	kérje ajánlatunkat	<b>309880</b>	kérje ajánlatunkat	kérje ajánlatunkat	kérje ajánlatunkat	kérje ajánlatunkat	kérje ajánlatunkat
külső Ø mm	350	400	450	500	550	600	700	800
A	455	455	455	455	455	455	455	455

## Egyhéjú-kéthéjú átvezető

Megr. sz.	105041	105042	105349	105350	105351	105352	105353	105354
Egységár Ft/db	<b>51220</b>	<b>58810</b>	<b>65430</b>	<b>133200</b>	<b>137600</b>	<b>148110</b>	<b>179290</b>	<b>188960</b>
A	150	150	150	150	150	150	150	150
Egységsúly kg/db	2,40	2,73	3,06	3,33	3,66	4,01	4,70	5,29

# SCHIEDEL ICS 50 HŐSZIGETELT RENDSZER

Belső Ø (mm)	130	150	180	200
Külső Ø (mm)	230	250	280	300



### Kéthéjú-egyhéjú átvezető

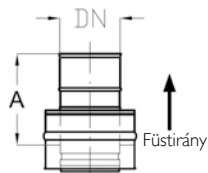

Megr. sz.	112414	105043	105044	105045
Egységár Ft/db	<b>36470</b>	<b>48900</b>	<b>47080</b>	<b>56210</b>
A	155	155	155	155
Egység súly kg/db	1,32	1,48	1,75	1,93



### Adapter (rövid)

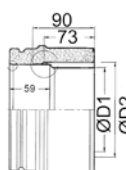

Belső ICS Ø mm	<b>130</b>	<b>130</b>	<b>130</b>	<b>150</b>
Külső Ø mm	230	230	230	250
ØD átmenet	<b>80</b>	<b>100</b>	<b>130</b>	<b>100</b>
Megr. sz.	113032	113007	120550	114441
Egységár Ft/db	kérje ajánlatunkat	kérje ajánlatunkat	kérje ajánlatunkat	<b>64980</b>
L mm	143	143	143	143

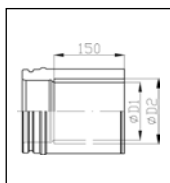

### Adapter (hosszú)

	120/130	120/150	130/150	140/150
Megr. sz.	147633	147634	147635	147636
Egységár Ft/db	<b>53180</b>	<b>54960</b>	kérje ajánlatunkat	kérje ajánlatunkat
A (mm)	250	250	250	250
Ø kazán oldali füstcső (mm)	120	120	130	140
Ø kéményoldal (mm)	130	150	150	150



### Hőszigetelt csatlakozó cső

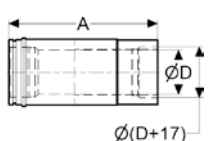

Ø füstcső mm	130	130	150	180
Ø füstcső mm	130	150	150	180
Megr. sz.	115223	117368	116352	117914
Egységár Ft/db	kérje ajánlatunkat	<b>103630</b>	<b>101250</b>	<b>108490</b>
A	280	280	280	280

### Állítható falbilincs 60-100

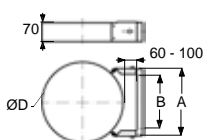

Megr. sz.	111482	111515	111574	111735
Egységár Ft/db	<b>38640</b>	<b>38800</b>	<b>39000</b>	<b>39190</b>
Belső Ø mm ICS25	130	150	180	200
Külső ØD mm	230	250	280	300
A	238	258	288	308
B	60-110	60-110	60-110	60-110



### Erősített falbilincs

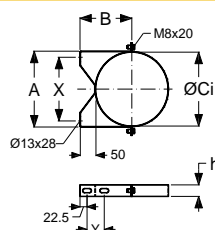

Megr. sz.	101267	101268	101402	101269
Egységár Ft/db	<b>15790</b>	<b>16310</b>	<b>17140</b>	<b>17780</b>
A	238	258	288	308
B	166	176	191	201
ØCi	231,10	251,10	281,10	301,10
X	200	220	250	270
Y	55	55	85	85
h	36	36	36	36
Egység súly kg/db	0,80	0,90	0,92	0,95



### Állítható falbilincs 75-300 mm

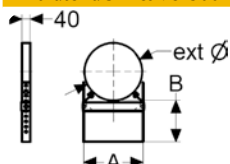

Megr. sz.	103854	112635	112653	112894
Egységár Ft/db	<b>23700</b>	<b>22060</b>	<b>22630</b>	<b>23520</b>
A	238	258	284	308
B	75 - 300	75 - 300	75 - 300	75 - 300
Egység súly kg/db	1,89	2,03	2,22	2,28

Belső. Ø (mm)	250	300	350	400	450	500	600	700
Külső. Ø (mm)	350	400	450	500	550	600	700	800

## Kéthéjú-egyhéjú átvezető

Megr. sz.	105046	105047	105355	105356	105357	105358	105359	105360
Egységár Ft/db	61740	75350	98400	181320	187140	202610	229740	254790
A	155	155	155	155	155	155	155	155
Egység súly kg/db	2,4	2,73	3,06	3,33	3,66	4,01	4,7	5,29

## Adapter (rövid)

Belső ICS Ø mm	150	150	180	180	180	200	200	200
Külső Ø mm	250	250	280	280	280	300	300	300
ØD átmenet	130	150	150	160	180	150	160	200
Megr. sz.	113269	113182	114373	114368	114288	114839	114789	114512
Egységár Ft/db	50580	50020	52980 kérje ajánlatunkat	52840	69110 kérje ajánlatunkat	55880		
L mm	143	143	143	143	143	143	143	143

Adapter (hosszú)	150/180	160/180	180/200	130/130	150/150	180/180	200/200	
Megr. sz.	147637	147638	147639	147668	147669	147670	147671	-
Egységár Ft/db	kérje ajánlatunkat	kérje ajánlatunkat	64230 kérje ajánlatunkat	62200	68290	71530		-
A (mm)	250	250	250	250	250	250	250	-
Ø kazán old. füstcső (mm)	150	160	180	130	150	180	200	-
Ø kémény (mm)	180	180	200	130	150	180	200	-

## Hőszigetelt csatlakozó cső

Ø füstcső mm	150	180	200	150
Ø füstcső mm	200	200	200	180
Megr. sz.	116869	116690	116622	117654
Egységár Ft/db	kérje ajánlatunkat	kérje ajánlatunkat	112850	114690
A	280	280	280	280

## Állítható falbilincs 60-100

Megr. sz.	112369	112577	112832	113027	113184
Egységár Ft/db	40990	39890	46510	45800	59520
Belső Ø mm ICS25	180	200	350	400	450
Külső ØD mm	350	400	450	500	550
A	358	408	458	508	558
B	60-110	60-110	60-110	60-110	60-110

## Erősített falbilincs

Megr. sz.	101270	101271	101272	101273	101274	133782	104430	104431
Egységár Ft/db	29290	38700	41790	47840	50230	59570	64770	81370
A	358	412	462	512	562	612	712	812
B	225	250	275	300	325	350	400	450
ØCi	350,40	400,40	450,40	500,50	550,50	600,50	701	801
X	320	370	420	470	520	570	670	770
Y	125	145	145	145	145	145	145	145
h	60	60	60	60	60	60	60	60
Egység súly kg/db	1,90	3,50	3,60	4,00	4,40	4,70	5,50	6,20

## Állítható falbilincs 75-300 mm

Megr. sz.	113134	113365	114248	114425	114710	114956	115690	116125
Egységár Ft/db	25030	26220	27780	30420	35430	37500	kérje ajánlatunkat	kérje ajánlatunkat
A	358	408	458	508	563	613	713	813
B	75 - 300	75 - 300	75 - 300	75 - 300	75 - 300	75 - 300	75 - 300	75 - 300
Egység súly kg/db	2,52	2,75	2,99	3,22	5,87	6,30	7,18	14,38

# SCHIEDEL ICS 50 HŐSZIGETELT RENDSZER

Belső Ø (mm)	130	150	180	200
Külső Ø (mm)	230	250	280	300

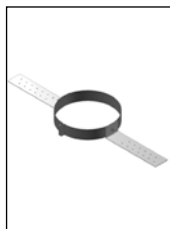

### Bilincs szarufához való rögzítéshez

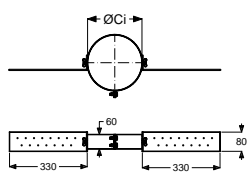

Megr. sz.	100964	100965	100966	100967
Egységár Ft/db	24590	23520	26320	25290
ØCi	230	250	280	300
Egységsúly kg/db	1,30	1,33	1,37	1,40

### TYP W1 - W3

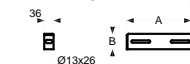

### TYP L1 - L4

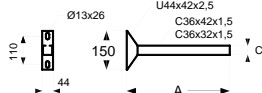

### TYP L4/1

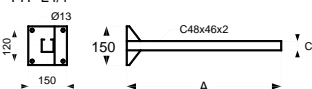

### Falbilincs hosszabbító

Típus	W1	W2	W3
Megr. sz.	101735	101736	101737
Egységár Ft/db	17600	19530	33730
A	130	176	250
B	36	36	60
C	--	--	--
Egységsúly kg/db	0,13	0,17	0,46



### Kéményfej záróelem

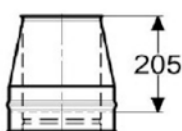

Megr. sz.	113340	105058	105059	105060
Egységár Ft/db	47810	52350	50030	52670
Egységsúly kg/db	1,85	2,08	2,38	2,57



### Meidinger esővédő

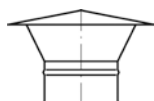

Megr. sz.				
Egységár Ft/db				
ØB				
A				
Egységsúly kg/db				

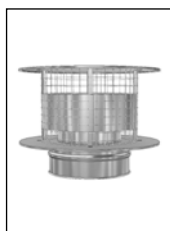

### Esővédős kéményfej záróelem védőráccsal

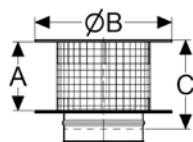

Megr. sz.	114989	115244	116267	116929
Egységár Ft/db	kérje ajánlatunkat	58570	kérje ajánlatunkat	kérje ajánlatunkat
A	130	175	200	240
B	250	300	350	400
C	180	225	250	290
Egységsúly kg/db	1,69	2,12	2,68	3,26



### Esővédős kéményfej záróelem

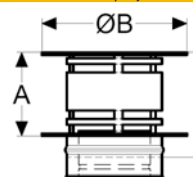

Megr. sz.	114946	115199	116214	116879
Egységár Ft/db	55030	57770	68990	70090
A	130	175	200	240
B	250	300	350	400
C	180	225	250	290
Egységsúly kg/db	1,67	2,1	2,65	3,23

Belső. Ø (mm)	250	300	350	400	450	500	600	700
Külső. Ø (mm)	350	400	450	500	550	600	700	800

## Bilincs szarufához való rögzítéshez

Megr. sz.	100968
<b>Egységár Ft/db</b>	<b>32510</b>
ØCi	350
Egységsúly kg/db	1,47

## Falbilincs hosszabbító

Típus	L1	L2	L3	L4	L4/1
Megr. sz.	101738	101739	101740	101741	117572
<b>Egységár Ft/db</b>	<b>44250</b>	<b>46980</b>	<b>54400</b>	<b>57970</b>	<b>120640</b>
A	300	450	550	750	750
B	--	--	--	--	--
C	32	32	42	42	48
Egységsúly kg/db	0,75	0,95	1,21	1,52	2,87

## Kéményfej záróelem

Megr. sz.	105061	105062	105373	105374	105375	105376	105377	105378
<b>Egységár Ft/db</b>	<b>58040</b>	<b>65260</b>	<b>91760</b>	<b>179080</b>	<b>225060</b>	<b>240900</b>	<b>274930</b>	<b>277770</b>
Egységsúly kg/db	3,06	3,55	4,04	7,24	8,51	9,88	12,91	16,32

## Meidinger esővédő

Megr. sz.	112999	114414	100939	100940	100941
<b>Egységár Ft/db</b>	<b>49750</b>	<b>50770</b>	<b>98030</b>	<b>110770</b>	<b>123560</b>
ØB	600	700	800	900	995
A	150	225	250	275	250
Egységsúly kg/db	2,16	4,92	6,11	7,37	7,47

## Esővédős kéményfej záróelem védőráccsal

Megr. sz.	117961
<b>Egységár Ft/db</b>	<b>117730</b>
A	297
B	500
C	347
Egységsúly kg/db	4,71

## Esővédős kéményfej záróelem

Megr. sz.	117909
<b>Egységár Ft/db</b>	<b>98820</b>
A	297
B	500
C	347
Egységsúly kg/db	4,66

# SCHIEDEL ICS 50 HŐSZIGETELT RENDSZER

Belső Ø (mm)	130	150	180	200
Külső Ø (mm)	230	250	280	300



### Esővédős kéményfej záróelem, nyitható

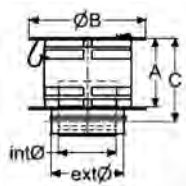

Megr. sz.	119242	119241	119240	119239
<b>Egységár Ft/db</b>	<b>65590</b>	<b>71060</b>	<b>76230</b>	<b>74220</b>
A	130	175	200	240
B	250	300	350	400
C	180	225	250	290
Egységsúly kg/db	1,67	2,1	2,65	3,23



### Esővédő gallér

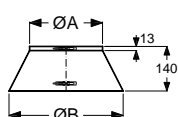

Megr. sz.	100973	100974	100975	100976
<b>Egységár Ft/db</b>	<b>20690</b>	<b>23640</b>	<b>24170</b>	<b>24780</b>
ØA	230	250	280	300
ØB	370	390	420	440
Egységsúly kg/db	0,39	0,45	0,48	0,51



### Tetőátvezető 0 fokos

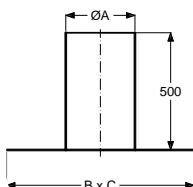

Megr. sz.	101228	101228	101229	101229
<b>Egységár Ft/db</b>	<b>60310</b>	<b>60310</b>	<b>71150</b>	<b>71150</b>
ØA	300	300	350	350
B x C	800	800	850	850
Egységsúly kg/db	5,34	5,34	6,11	6,11



### Tetőátvezető, fekete wakaflex-szel

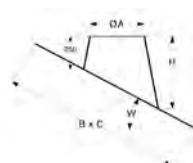

<b>3°-15°</b>				
Megr. sz.	148960	148960	148962	148962
<b>Egységár Ft/db</b>	<b>113180</b>	<b>113180</b>	<b>147460</b>	<b>147460</b>
ØA	300	300	350	350
H	275	275	284	284
B x C	794 X 787	794 X 787	846 X 838	846 X 838
Egységsúly kg/db	2,49	2,49	2,83	2,83

<b>16-25°</b>				
Megr. sz.	148978	148978	148980	148980
<b>Egységár Ft/db</b>	<b>116360</b>	<b>116360</b>	<b>152310</b>	<b>152310</b>
H	352	352	371	371
B x C	827 X 799	827 X 799	884 X 852	884 X 852
Egységsúly kg/db	2,78	2,78	2,78	3,19

<b>26°-35°</b>				
Megr. sz.	148996	148996	148998	148998
<b>Egységár Ft/db</b>	<b>121950</b>	<b>121950</b>	<b>158660</b>	<b>158660</b>
H	446	446	478	478
B x C	882 X 813	882 X 813	946 X 868	946 X 868
Egységsúly kg/db	3,15	3,15	3,15	3,66

<b>36°-45°</b>				
Megr. sz.	149014	149014	149016	149016
<b>Egységár Ft/db</b>	<b>129120</b>	<b>129120</b>	<b>167710</b>	<b>167710</b>
H	573	573	622	622
B x C	974 X 831	974 X 831	1050 X 888	1050 X 888
Egységsúly kg/db	3,69	3,69	3,69	4,38

Belső. Ø (mm)	250	300	350	400	450	500	600	700
Külső. Ø (mm)	350	400	450	500	550	600	700	800

#### Esővédős kéményfej záróelem, nyitható

Megr. sz.	119238	119237	119236					
<b>Egységár Ft/db</b>	<b>91610</b>	<b>123180</b>	<b>138490</b>					
A	297	346	384					
B	500	600	700					
C	347	396	434					
Egységsúly kg/db	4,66	6,18	7,91					

#### Esővédő gallér

Megr. sz.	100977	100978	100979	100980	100981	100982	100984	100986
<b>Egységár Ft/db</b>	<b>25250</b>	<b>28910</b>	<b>35030</b>	<b>36160</b>	<b>37950</b>	<b>40390</b>	<b>47460</b>	<b>50130</b>
ØA	350	400	450	500	550	600	700	800
ØB	490	540	590	640	690	740	840	940
Egységsúly kg/db	0,85	0,95	1,05	1,15	1,25	1,35	1,55	1,95

#### Tetőátvezető 0 fokos

Megr. sz.	101230	101231	101232	101233	101234	101235		101238
<b>Egységár Ft/db</b>	<b>69190</b>	<b>87050</b>	<b>90340</b>	<b>131890</b>	<b>120960</b>	<b>166310</b>		
ØA	400	450	500	550	600	650	750	850
B x C	900	950	1000	1050	1100	1150	1250	1350
Egységsúly kg/db	6,9	7,72	8,57	9,44	10,33	11,25	12,19	14,14

#### Tetőátvezető, fekete waka-flex-szel

3-15°

Megr. sz.	148964	148965						
<b>Egységár Ft/db</b>	<b>157160</b>	<b>164460</b>						
ØA	400	450						
H	293	302						
B x C	899 x 890	951 x 942						
Egységsúly kg/db	3.18	3.53						

16-25°

Megr. sz.	148982	148983						
<b>Egységár Ft/db</b>	<b>163180</b>	<b>171610</b>						
H	390	410						
B x C	941 x 906	998 x 959						
Egységsúly kg/db	3.62	4.07						

26°-35°

Megr. sz.	149000	149001						
<b>Egységár Ft/db</b>	<b>170570</b>	<b>204270</b>						
H	510	542						
B x C	1011 x 923	1075 x 978						
Egységsúly kg/db	4.19	4.90						

36°-45°

Megr. sz.	149018	149019						
<b>Egységár Ft/db</b>	<b>205600</b>	<b>222290</b>						
H	671	720						
B x C	1127 x 945	1204 x 1002						
Egységsúly kg/db	5.15	5.88						

# SCHIEDEL ICS 50 HŐSZIGETELT RENDSZER

Belső Ø (mm)	130	150	180	200
Külső Ø (mm)	230	250	280	300

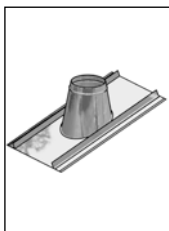

**Tetőátvezető hagyományos zsindelytetőhöz 3°-15°**

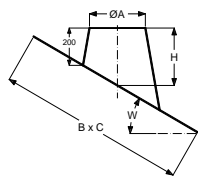

Megr. sz.	120911	120911	120913	120913
<b>Egységár Ft/db</b>	<b>79530</b>	<b>79530</b>	<b>95160</b>	<b>95160</b>
ØA	300	300	350	350
H				
B x C	895 x 650	895 x 650	945 x 700	945 x 700
Egységsúly kg/db				

**16°-25°**

Megr. sz.	120928	120928	120930	120930
<b>Egységár Ft/db</b>	<b>84910</b>	<b>84910</b>	<b>101900</b>	<b>101900</b>
H	267	267	277	277
B x C	930 x 660	930 x 660	985 x 715	985 x 715
Egységsúly kg/db				

**26°-35°**

Megr. sz.	120945	120945	120947	120947
<b>Egységár Ft/db</b>	<b>92530</b>	<b>92530</b>	<b>115370</b>	<b>115370</b>
H	307	307	321	321
B x C	985 x 650	985 x 650	1050 x 735	1050 x 735
Egységsúly kg/db				

**36°-45°**

Megr. sz.	120962	120962	120964	120964
<b>Egységár Ft/db</b>	<b>113760</b>	<b>113760</b>	<b>130450</b>	<b>130450</b>
H	355	355	376	376
B x C	1075 x 700	1075 x 700	1155 x 755	1155 x 755
Egységsúly kg/db				

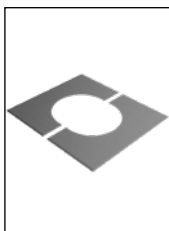

**Takaró lemez 0-30 fokos**

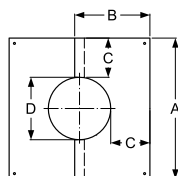

Megr. sz.	101088	101089	101090	101091
<b>Egységár Ft/db</b>	<b>20430</b>	<b>21990</b>	<b>23900</b>	<b>24420</b>
A	730	750	780	800
B	383	395	424	424
C	247,50	247,50	247,50	247,50
D	235	255	285	305
Egységsúly kg/db	1,60	1,80	1,90	2,00

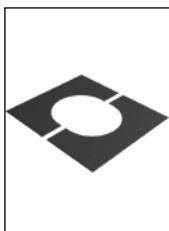

**Takaró lemez 30-45 fokos**

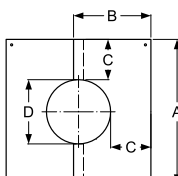

Megr. sz.	101098	101099	101100	101101
<b>Egységár Ft/db</b>	<b>21690</b>	<b>23350</b>	<b>25010</b>	<b>26120</b>
A	730	750	780	800
B	414	428	449	463
C	247,50	247,50	247,50	247,50
D	235	255	285	305
Egységsúly kg/db	1,60	1,80	1,90	2,00



**Csőrőzsa, takaráshoz**

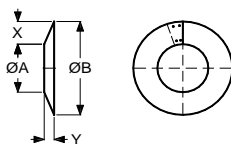

Megr. sz.	105889	105890	104463	105891
<b>Egységár Ft/db</b>	<b>15550</b>	<b>16150</b>	<b>17030</b>	<b>19890</b>
ØA	230	250	280	300
ØB	500	520	550	570
X	135	135	135	135
Y	54	54	54	54
Egységsúly kg/db	0,47	0,49	0,52	0,54

Belső. Ø (mm)	250	300	350	400	450	500	600	700
Külső. Ø (mm)	350	400	450	500	550	600	700	800

Tetőátvezető hagyományos zsidelytetőhöz		<b>3-15°</b>						
Megr. sz.	120915	120916	120917	120918	120919	120920	120922	120924
Egységár Ft/db	kérje ajánlatunkat	<b>124130</b>	<b>136230</b>	kérje ajánlatunkat	kérje ajánlatunkat	kérje ajánlatunkat	kérje ajánlatunkat	kérje ajánlatunkat
ØA	400	450	500	550	600	650	750	850
H								
B x C	1000 x 750	1050 x 805	1105 x 805	1155 x 905	1210 x 960			
Egységsúly kg/db								

		<b>16-25°</b>						
Megr. sz.	120932	120933	120934	120935	120936	120937	120939	120941
Egységár Ft/db	kérje ajánlatunkat	kérje ajánlatunkat	kérje ajánlatunkat	kérje ajánlatunkat	kérje ajánlatunkat	kérje ajánlatunkat	kérje ajánlatunkat	kérje ajánlatunkat
H	268	295	304	313	322			
B x C	1040 x 770	1100 x 820	1155 x 875	1210 x 930	1270 x 980			
Egységsúly kg/db								

		<b>26°-35°</b>						
Megr. sz.	120949	120950	120951	120952	120953	120954	120956	120958
Egységár Ft/db	<b>122580</b>	kérje ajánlatunkat	kérje ajánlatunkat	kérje ajánlatunkat	kérje ajánlatunkat	kérje ajánlatunkat	kérje ajánlatunkat	kérje ajánlatunkat
H	336	350	365	379	394			
B x C	1110 x 790	1175 x 845	1240 x 900	1305 x 955	1370 x 1010			
Egységsúly kg/db								

		<b>36°-45°</b>						
Megr. sz.	120966	120967	120968	120969	120970	120971	120973	120975
Egységár Ft/db	<b>145180</b>	kérje ajánlatunkat	kérje ajánlatunkat	kérje ajánlatunkat	kérje ajánlatunkat	kérje ajánlatunkat	kérje ajánlatunkat	kérje ajánlatunkat
H	397	418	439	460	481			
B x C	1230 x 815	1305 x 870	1380 x 930	1460 x 990	1610 x 1105			
Egységsúly kg/db								

Takaró lemez 0-30 fokos								
Megr. sz.	101092	101093						
Egységár Ft/db	<b>28510</b>	<b>31320</b>						
A	850	900						
B	453	484						
C	247,50	247,50						
D	355	405						
Egységsúly kg/db	2,41	2,40						

Takaró lemez 30-45 fokos								
Megr. sz.	101102	101103						
Egységár Ft/db	<b>30680</b>	kérje ajánlatunkat						
A	850	900						
B	499	534						
C	247,50	247,50						
D	355	405						
Egységsúly kg/db	2,20	2,40						

Csőrózsa, takaráshoz								
Megr. sz.	105892							
Egységár Ft/db	<b>21740</b>							
ØA	350							
ØB	620							
X	135							
Y	54							
Egységsúly kg/db	0,59							

Belső Ø (mm)	130	150	180	200
Külső Ø (mm)	230	250	280	300



**Könyök 90 fokos**

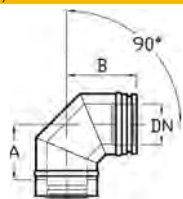

Megr. sz.	117439	104824	104825	104826
<b>Egységár Ft/db</b>	<b>72470</b>	<b>81800</b>	<b>88980</b>	<b>94290</b>
A	176	188	204	212
B	220	232	248	256
Egységsúly kg/db	3,28	3,90	5,03	5,56



**Könyök 90 fokos, vizsgálónylással**

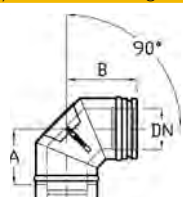

Megr. sz.	117432	117778	118155	118426
<b>Egységár Ft/db</b>	<b>106720</b>	<b>98860</b>	<b>105040</b>	<b>115220</b>
A	176	188	204	212
B	220	232	248	256
ØD	110	110	120	120
Egységsúly kg/db	3,28	3,90	5,03	5,56



**Könyök 85 fokos**

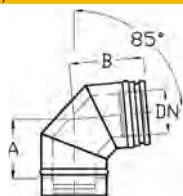

Megr. sz.	117437	104809	104810	104811
<b>Egységár Ft/db</b>	<b>72470</b>	kérje ajánlatunkat	<b>89220</b>	kérje ajánlatunkat
A	173	185	199	208
B	217	229	243	252
Egységsúly kg/db	3,28	3,90	5,03	5,56



**Könyök 85 fokos N1 vizsgálónylással**

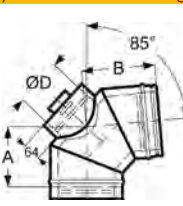

Megr. sz.	117438	104819	104820	104821
<b>Egységár Ft/db</b>	kérje ajánlatunkat	kérje ajánlatunkat	kérje ajánlatunkat	kérje ajánlatunkat
A	179	185	199	208
B	223	229	243	252
ØD	130	150	150	150
Egységsúly kg/db	3,64	4,33	5,59	6,18



**Könyök 45 fokos**

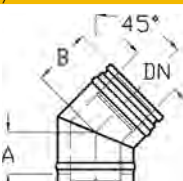

Megr. sz.	115207	104804	104805	104806
<b>Egységár Ft/db</b>	<b>61200</b>	<b>67000</b>	<b>71850</b>	<b>81110</b>
A	90	95	105	105
B	130	135	145	145
Egységsúly kg/db	2,75	3,08	3,62	4,03



**Könyök 30 fokos**

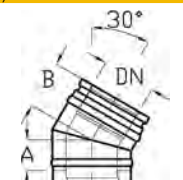

Megr. sz.	114688	104799	104800	104801
<b>Egységár Ft/db</b>	<b>59720</b>	<b>63320</b>	<b>68050</b>	<b>69790</b>
A	75	80	80	85
B	115	120	120	125
Egységsúly kg/db	2,33	2,64	3,12	3,50



**Könyök 15 fokos**

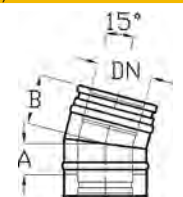

Megr. sz.	114301	104794	104795	104796
<b>Egységár Ft/db</b>	kérje ajánlatunkat	<b>62010</b>	<b>65080</b>	<b>73520</b>
A	60	60	60	65
B	100	100	100	105
Egységsúly kg/db	2,28	2,50	2,80	3,50

Belső. Ø (mm)	250	300	350	400	450	500	600	700
Külső. Ø (mm)	350	400	450	500	550	600	700	800

## Könyök 90 fokos

Megr. sz.	104827	104828	105134	105135	105136	105137	105138	105139
Egységár Ft/db	<b>117210</b>	<b>142150</b>	<b>186130</b>	<b>326730</b>	<b>350400</b>	<b>412660</b>	<b>448610</b>	<b>489950</b>
A	237	264	290	396	421	446	497	552
B	281	308	330	434	459	484	535	590
Egységsúly kg/db	7,46	9,58	12,02	16,94	19,05	22,31	29,52	37,68

## Könyök 90 fokos, vizsgálónylással

Megr. sz.	113568	113796	113963	114140	115528	115579	116509	117223
Egységár Ft/db	<b>141010</b>	<b>172820</b>	<b>268030</b>	<b>302330</b>	kérje ajánlatunk	kérje ajánlatunk	kérje ajánlatunk	<b>450580</b>
A	237	264	290	396	421	446	497	552
B	281	308	330	434	459	484	535	590
ØD	120	120	120	150	150	150	150	150
Egységsúly kg/db	7,46	9,58	12,02	16,94	19,05	22,31	29,52	37,68

## Könyök 85 fokos

Megr. sz.	104812	104813	105116	105117	105118	105119	105120	105121
Egységár Ft/db	<b>119160</b>	<b>139050</b>	kérje ajánlatunk	<b>325120</b>	kérje ajánlatunk	<b>373660</b>	<b>440750</b>	kérje ajánlatunk
A	232	258	275	373	398	422	471	537
B	276	302	315	411	436	460	509	575
Egységsúly kg/db	7,46	9,58	12,02	16,94	19,05	22,31	29,52	37,68

## Könyök 85 fokos N1 vizsgálónylással

Megr. sz.	104822	104823	105128	105129	105130	105131	105132	105133
Egységár Ft/db	kérje ajánlatunk	kérje ajánlatunk	kérje ajánlatunk	kérje ajánlatunk	kérje ajánlatunk	kérje ajánlatunk	kérje ajánlatunk	kérje ajánlatunk
A	232	258	275	441	452	463	485	537
B	276	302	315	479	490	501	523	575
ØD	150	200	200	250	250	250	250	250
Egységsúly kg/db	8,29	10,64	13,35	18,82	21,16	24,79	32,80	41,86

## Könyök 45 fokos

Megr. sz.	104807	104808	105110	105111	105112	105113	105114	105115
Egységár Ft/db	<b>88480</b>	<b>101760</b>	<b>182490</b>	<b>235660</b>	<b>250220</b>	<b>254230</b>	<b>302130</b>	kérje ajánlatunk
A	115	130	140	162	172	182	202	227
B	155	170	180	206	216	226	246	271
Egységsúly kg/db	5,08	6,25	7,50	9,36	10,87	12,48	16,32	20,28

## Könyök 30 fokos

Megr. sz.	104802	104803	105104	105105	105106	105107	105108	105109
Egységár Ft/db	<b>83550</b>	<b>94120</b>	<b>176280</b>	<b>224960</b>	<b>236820</b>	<b>239560</b>	kérje ajánlatunk	<b>342330</b>
A	90	100	105	127	132	142	157	172
B	130	140	145	171	176	186	201	216
Egységsúly kg/db	4,29	5,16	6,26	7,75	8,83	10,24	13,36	16,12

## Könyök 15 fokos

Megr. sz.	104797	104798						
Egységár Ft/db	<b>77490</b>	<b>87900</b>						
A	65	70						
B	105	110						
Egységsúly kg/db	4,02	4,81						



# HÁROMHÉJÚ, SZÍNES FÉMKÉMÉNY

## új építéshez és felújításhoz

- PERMETER kémény AISI 444 minőségű acélból készül, mely a savakkal szemben ellenálló. (Anyagminőség 1.4521)
- A belső és a külső cső között található hőszigetelés magas hőmérséklet esetén is megtartja minőségi tulajdonságait.
- A külső héj biztosítja a kémény szilárdságát. Az alkatrészeket könnyű összeszerelni, a kémény gyorsan és egyszerűen megépíthető: padlóra, falra vagy közvetlenül a tűztérre\*.  
(\*Permeter Smooth Air típusnál)
- Ideális megoldás utólagos kéményépítés esetén is.
- A kémény külső felületvédelmét magas minőségű, porszórásos festés biztosítja.
- A PERMETER kémény esetében lehetőség van az épülethez leg-jobban illő szín kiválasztására: szabványos fekete és szürke színek mellett a RAL skála szerint is választhat kéményszínt.

Fekete: RAL 9005

Szürke: RAL 7043

Fehér: RAL 9016



## MEGERŐSÍTÉS ÉS MEGTÁMASZTÁS

Szabad kiállítás  
a legfelső fabilincs fölött  
 $b1 = \text{max. } 1,50 \text{ m}$

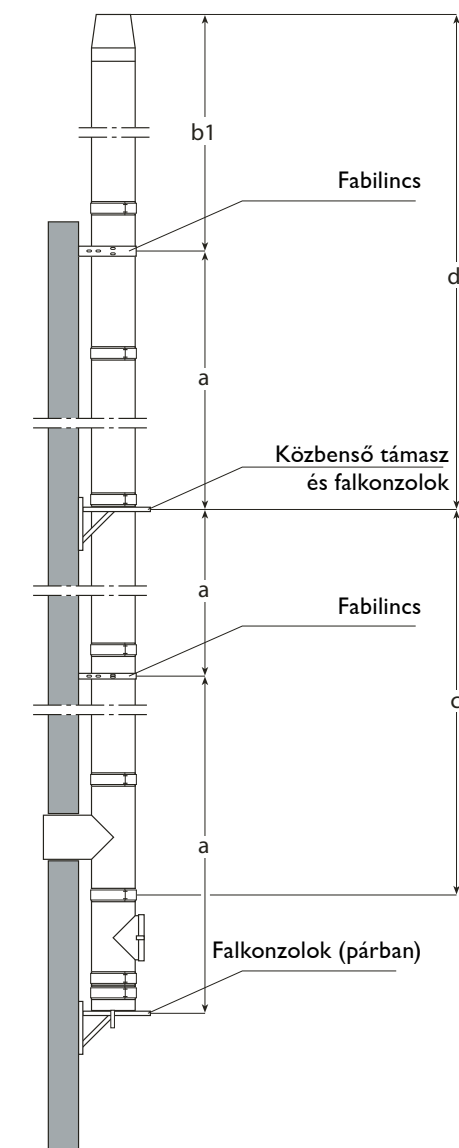

Szabad kiállítás  
a legfelső fabilincs fölött  
 $b2 = \text{a táblázat szerint}$

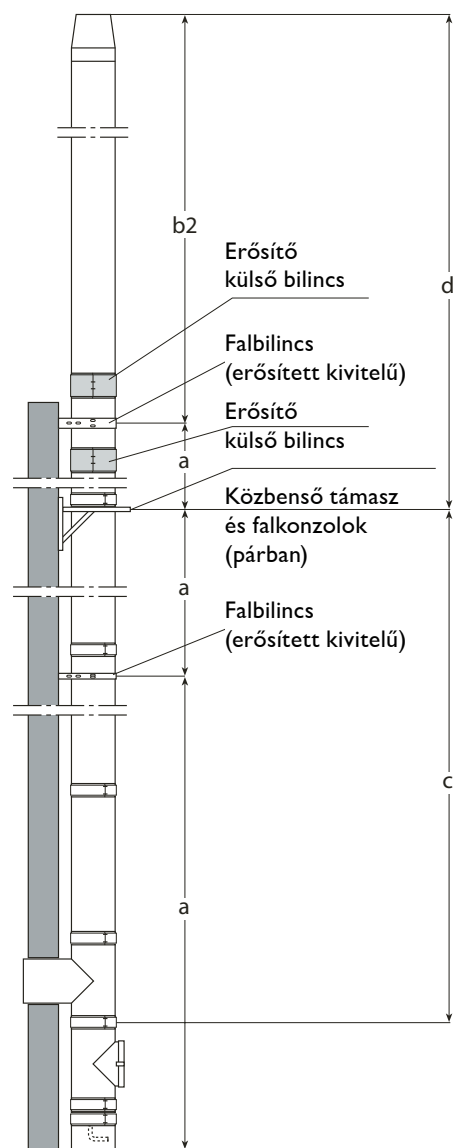

Maximális építési magasságok (m)

Belső átmérő (mm)	a) Max. hossz a fabilincsek között (m)	b1) Szabadon álló szakasz ( $b1 < 1,5 \text{ m}$ )	b2) Szabadon álló szakasz ( $b2 < 3,0 \text{ m}$ )	c) Csatlakozó elemeket is tartalmazó szakasz	d) Csak csőelemeket tartalmazó szakasz
100	4.0	max 1.5 m	max 3.0 m	max 15.0 m	max 15.0 m
130	4.0	max 1.5 m	max 3.0 m	max 15.0 m	max 15.0 m
150	4.0	max 1.5 m	max 3.0 m	max 15.0 m	max 15.0 m
180	4.0	max 1.5 m	max 3.0 m	max 15.0 m	max 15.0 m
200	4.0	max 1.5 m	max 3.0 m	max 15.0 m	max 15.0 m
250	4.0	max 1.5 m	max 3.0 m	max 15.0 m	max 15.0 m

A fabilincsek távolsága egymástól maximum 4 méter lehet.

Ha a kémény magassága az utolsó megfogás felett meghaladja a 1,5 métert, akkor a statikai kiegészítőket kell használni (erősített fabilincs és erősített külső csőbilincs). A megfogási pont alatt 1 db, fölötte csőkapcsolatonként 1-1 db erősített külső csőbilincsel kell összekapcsolni kémény elemeket a legfelső megfogási pont fölötti 1,5 méteres szakaszon.



## SCHIEDEL PERMETER

háromhéjú fémkémény rendszer választható színben

A PERMETER háromhéjú hőszigetelt fém kéményrendszert minőségi rozsdamentes acél belső csővel, kétfajta hőszigetelés vastagsággal és választható külső színekben forgalmazzuk. Alkalmas fa, pellet és gáz tüzelőanyagok füstgázának elvezetésére.

### Rendszerjellemzők

- Minőségi, rozsdamentes bélésű, és porszórásos, festett, horganyzott acél külső héj
- Nedvességhatásnak és a magas hőmérsékletnek egyaránt ellenáll
- Szilárd tüzelőanyaghoz csak huzat hatása alapján működő üzemmódban ajánlható
- A füstcső teljes magasságában hőhídmentes hőszigetelés
- Kis helyigény és kis súly
- A szerelés lehetséges falra, talpra és közvetlenül a tűztérre
- Nincs szükség alapozásra: egyszerű és gyors összeszerelés
- Minőségi hegesztési varratok minden elemen
- Lehetőség a környezethez legjobban igazodó kéményszín kiválasztására: a szabványos fekete és szürke színektől a RAL skála szerinti bármilyen színvariációig
- **Az összeszerelés után azonnal használatba vehető**

### A rendszer alkotóelemei:

- 1a Kondenzátum gyűjtő elvezetővel
- 2a Talpelem konzolos szereléshez elvezetővel
- 2b Lemezkonzol falszereléshez
- 3a Tisztítóajtós elem ajtóval
- 4a T-idom 90°-os
- 4b T-idom 45°-os
- 5a Egyhéjú-kéthéjú átvezető
- 5b Kéthéjú-egyhéjú átvezető
- 6a Normál cső 950 mm
- 6b Rövid cső 450 mm
- 6c Rövid cső 250 mm
- 6d Rövid cső 150 mm
- 7a Falbilincs
- 7b Állítható falbilincs
- 7e Közbenső támasz
- 8 Bilincs szarufához való rögzítéshez
- 9a 0°-os tetőátvezetés
- 9b 3-15°-os tetőátvezetés
- 9c 16-25°-os tetőátvezetés
- 9d 26-35°-os tetőátvezetés
- 9e 36-45°-os tetőátvezetés
- 10 Esővédő gallér
- 11a Kéményfej záróelem
- 12a Csőrózsa egyhéjú csőre
- 12b Csőrózsa kéthéjú csőre
- 13a 15°-os könyök
- 13b 30°-os könyök
- 14 Erősítő külső bilincs
- 15 Rögzítőfüles bilincs kikötéshez



## PERMETER MÉRETSOROS ÁRLISTA

## PADLÓSZERELÉSES INDÍTÁS

Kéménymagasság (m)	Belső átmérő (mm)	150	180	200
5,00	Ft/komplett kémény	568120	631170	652831
6,00	Ft/komplett kémény	615570	685640	734090
7,00	Ft/komplett kémény	671800	746810	789720
8,00	Ft/komplett kémény	738930	819490	866380
9,00	Ft/komplett kémény	786660	871960	924170
10,00	Ft/komplett kémény	834390	924430	990720

## FALI KONZOLRÓL VALÓ INDÍTÁS

Kéménymagasság (m)	Belső átmérő (mm)	150	180	200
5,00	Ft/komplett kémény	625840	691210	706750
6,00	Ft/komplett kémény	675290	745680	788010
7,00	Ft/komplett kémény	731520	806850	843640
8,00	Ft/komplett kémény	798650	879530	920300
9,00	Ft/komplett kémény	846380	932000	978090
10,00	Ft/komplett kémény	894110	984470	1044640

A komplett kémény ára tartalmazza: fali vagy padlószereléses indítóelem, 1 db vizsgálónylásos elem, 1 db 90 fokos T-idom, egyenes csövek a magasság eléréséhez, szükséges falbilincsek magasságtól függő mennyiségben, 1 db egyhéjú-kéthéjú átvezető, 1 db kéményfej záróelem. A méreetsoros árak kiszámolásakor a normál falbilincseket szerepeltettük. (max. faltáv 50 mm). Falbilincs hosszabbítók, illetve erősített falbilincsek használata esetén az árak változnak! A konzolos indítású verzióknál a Typ 475 fali konzol ára szerepel. A műszaki tartalom változása más árakat eredményez!



## MŰSZAKI ADATOK PERMETER 25

Alkalmazható:	Duplafalú hőszigetelt kéményrendszer szabványos kazánhoz, kályhához, kandallóhoz, lakossági és ipari felhasználásra
Telepíthető:	épületen belülrre és kívülrre
Tüzelőanyag:	gáz, olaj, szilárd tüzelőanyag
Üzemi hőmérséklet:	≤ 600 °C (≤ 200 °C túlnyomáson)
Koromégés ellenállóság:	igen
Nyomásosztály:	depressziós (N1 ≤ 40 Pa)
	túlnyomásos (P1 ≤ 200 Pa) tömítése – gáz fűtéshez - szilikon – olaj tüzeléshez - viton
	száraz (gáz, olaj, szilárd) / nedves (gáz, olaj)
Béléscső anyaga:	1.4521 (444), vagy 1.4404 (316L)
Külső cső anyaga:	horganyzott acél, porszórással festve
Külső cső felülete:	– fekete (RAL 9005)* – szürke (RAL7043)* – fehér (RAL9016)*
	*tartós kitérés 230 °C -ig (rövidebb 300 °C-ig)
Hőszigetelés típusa:	Superwool Plus
Hőszigetelés sűrűsége:	96 kg/m <sup>3</sup>
Hővezetési ellenállás:	0,37 m <sup>2</sup> K/W, 200 °C-on Ø200 mm átmérőnél
Felületi érdesség:	1,0 mm az EN 13384-1 szerint
Magasság, legfelső megfogás fölött:	3,0 m (Ø100 - Ø250)
Rögzítési távolság:	4,0 m (Ø100 - Ø250)

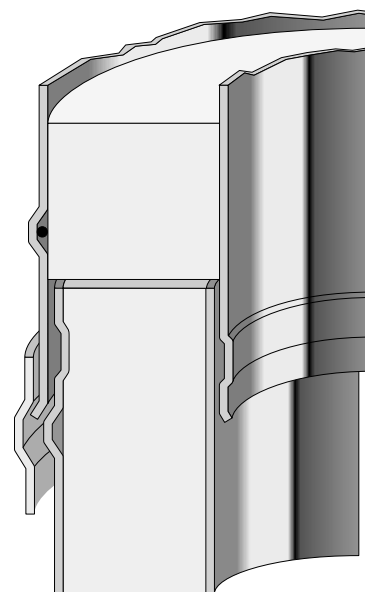

tömítő gyűrű

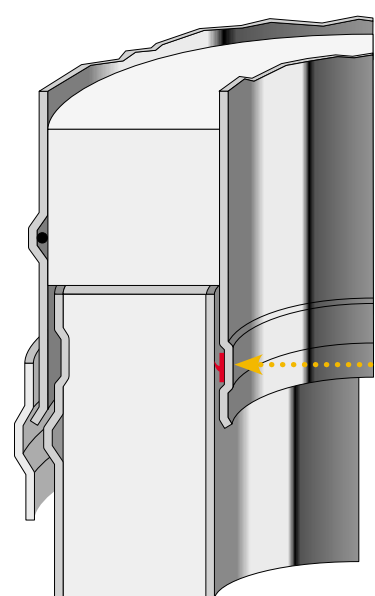

### Választható átmérők:

Belső átmérő (mm):	100	130	150	180	200	250
Külső átmérő (mm):	150	180	200	230	250	300
Béléscső falvastagsága:	0,5 mm					
Külső cső falvastagsága:	0,6 mm					
Súly (kg/m)	4,8	6,2	7,0	8,2	9,0	10,9

Alkalmazható:	Duplafalú hőszigetelt kéményrendszer szabványos kazánhoz, kályhához, kandallóhoz, lakossági és ipari felhasználásra
NEM használható	túlnyomásos feladatra
Telepíthető:	épületen belülrre és kívülrre
Tüzelőanyag:	gáz, olaj, szilárd tüzelőanyag
Üzemi hőmérséklet:	≤ 600 °C (≤ 200 °C túlnyomáson)
Koromégés ellenállóság:	igen
Nyomásosztály:	depressziós (N1 ≤ 40 Pa) száraz (gáz, olaj, szilárd) / nedves (gáz, olaj)
Béléscső anyaga:	1.4521 (444), vagy 1.4404 (316L)
Külső cső anyaga:	horganyzott acél, porszórással festve
Külső cső felülete:	– fekete (RAL 9005)* – szürke (RAL7043)* – fehér (RAL9016)* *tartós kitettség 230 °C fokig (rövidebb 300 °C-ig)
Hőszigetelés típusa:	Superwool Plus
Hőszigetelés sűrűsége:	96 kg/m <sup>3</sup>
Hővezetési ellenállás:	0,59 m <sup>2</sup> K/W, 200 °C-on Ø 200 mm-es bélécsonnál az MSZ EN 1859 szerint
Felületi érdesség:	1,0 mm az MSZ EN 13384-1 szerint
Magasság, legfelső megfogás fölött:	3,0 m (Ø 100 - Ø 250)
Rögzítési távolság:	4,0 m (Ø 100 - Ø 250)



**Választható átmérők:**

Belső átmérő (mm):	100	130	150	180	200	250
Külső átmérő (mm):	200	230	250	280	300	350
Béléscső falvastagsága:	0,5 mm					
Külső cső falvastagsága:	0,6 mm					
Súly (kg/m)	8,7	9,9	11,1	12,7	13,7	16,2

**PERMETER 25  
HŐSZIGETELT SZÍNES FÉMKÉMÉNY**

Belső Ø (mm)	100	130	150	180	200	250	300	350
Külső Ø (mm)	150	180	200	230	250	300	350	400

**ADAPTEREK**

**Egyhéjú-kéthéjú átvezető**

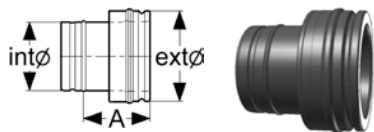

Megr.sz. fekete (RAL 9005)	110714	111035	111280	111533	111741	112263	112771	113156
Megr.sz. szürke (RAL 7043)	110711	111034	111275	111539	111737	112257	121107	121109
Megr.sz. fehér (RAL 9016)	110715	111038	111274	111536	111736	112259	121108	121110
<b>Egységár Ft/db</b>	<b>25700</b>	<b>28320</b>	<b>34080</b>	<b>37120</b>	<b>39100</b>	<b>43960</b>	<b>43690</b>	<b>53440</b>
A	150	150	150	150	150	150	150	150
Egység súly kg/db	0,56	0,71	0,81	0,95	1,04	1,28	1,5	1,8

**Egyhéjú-kéthéjú hosszú átvezető**

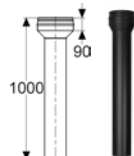

Megr.sz. fekete (RAL 9005)	114180	115332	115915	116393	116830	117472		
Megr.sz. szürke (RAL 7043)	114205	115317	115920	116391	116833	117471		
<b>Egységár Ft/db</b>	<b>68240</b>	<b>78880</b>	<b>88710</b>	<b>99620</b>	<b>106240</b>	<b>135490</b>		
Egység súly kg/db	2,17	2,83	3,26	3,85	4,32	5,48		

**Kéthéjú-egyhéjú átvezető**

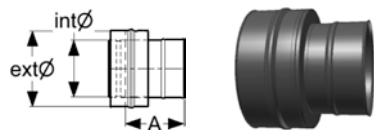

Megr.sz. fekete (RAL 9005)	110710	111047	111276	111538	111742	112261	121117	
Megr.sz. szürke (RAL 7043)	110712	111036	111282	111540	111744	112258	121118	
Megr.sz. fehér (RAL 9016)	110713	111042	111278	111537	111739	112260		
<b>Egységár Ft/db</b>	<i>kérje ajánlatunkat</i>	<b>36000</b>	<b>41150</b>	<b>45220</b>	<b>48580</b>	<b>61510</b>	<b>77690</b>	
A	155	155	155	155	155	155	155	
Egység súly kg/db	0,56	0,71	0,81	0,95	1,04	1,28	1,51	

**Adapter PM25-PM50**

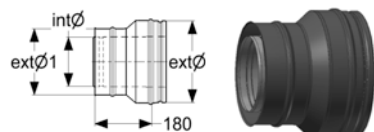

Megr.sz. fekete (RAL 9005)	114325	114333	114483	115043	115373	116170	121224	121227
Megr.sz. szürke (RAL 7043)	112922	114334	114482	115045	115376	116165	121225	121228
Megr.sz. fehér (RAL 9016)	112925	114316	114487	115057	115371	116171	121226	121229
<b>Egységár Ft/db</b>	<b>46580</b>	<b>47210</b>	<b>51040</b>	<b>53190</b>	<b>54840</b>	<b>58210</b>	<i>kérje ajánlatunkat</i>	<i>kérje ajánlatunkat</i>
belső Ø1 mm	100	130	150	180	200	250	300	350
külső Ø3 mm	150	180	200	230	250	300	350	400
belső Ø2 mm	100	130	150	180	200	250	300	350
külső Ø4 mm	200	230	250	280	300	350	400	450
Egység súly kg/db	1,68	2,09	2,23	2,61	2,87	3,52	3,55	4,05

**Hőszigetelt csatlakozó cső**

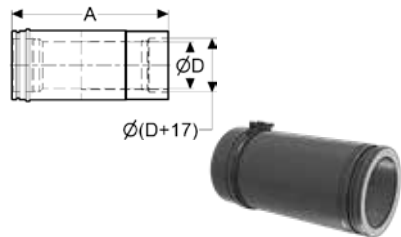

Ø mm	130/130	130/150	150/150	150/180	180/180	150/200	180/200	200/200
bekötő Ø mm	130	130	150	150	180	150	180	200
kémény Ø mm	130	150	150	180	180	200	200	200
Megr.sz. fekete (RAL 9005)	115225	115796	115780	116319	116289	116870	116687	116624
Megr.sz. szürke (RAL 7043)	115224	115798	115778	116318	116291	116871	116689	116621
Megr.sz. fehér (RAL 9016)	115222	115797	115781	116320	116284	116872	116688	116623
<b>Egységár Ft/db</b>	<b>94110</b>	<b>108440</b>	<b>97070</b>	<b>112520</b>	<b>101710</b>	<b>122890</b>	<b>115110</b>	<b>103260</b>
Egység súly kg/db	2,8	3,2	3,2	3,8	3,7	4,4	4,1	4,1

**Adapter (rövid)**

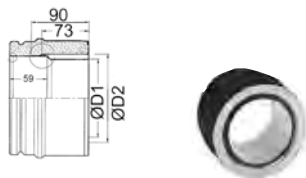

Ø mm	80/130	100/130	100/150	130/130	130/150	150/150		
Megr.sz. fekete (RAL 9005)	141474	141475	141476	141477	141478	141479		
<b>Egységár Ft/db</b>	<b>56070</b>	<b>51550</b>	<b>51780</b>	<b>40190</b>	<b>39660</b>	<b>41150</b>		
Ø mm	150/180	150/200	160/180	160/200	180/180	200/200		
Megr.sz. fekete (RAL 9005)	141480	141481	141482	141483	141484	141485		
<b>Egységár Ft/db</b>	<b>43550</b>	<b>54830</b>	<b>43930</b>	<b>55060</b>	<b>39970</b>	<b>45160</b>		

**Adapter (hosszú)**

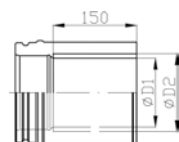

Ø mm	120/130	120/150	130/150	140/150	150/180	160/180		
Megr.sz. fekete (RAL 9005)	147584	147585	147586	147587	147588	147589		
<b>Egységár Ft/db</b>	<b>48270</b>	<b>49640</b>	<b>49640</b>	<b>49820</b>	<b>53110</b>	<b>53150</b>		
Ø mm	180/200	130/130	150/150	180/180	200/200			
Megr.sz. fekete (RAL 9005)	147590	147640	147641	147642	147643			
<b>Egységár Ft/db</b>	<b>55320</b>	<b>54870</b>	<b>56440</b>	<b>60310</b>	<b>62710</b>			

Belső Ø (mm)	100	130	150	180	200	250	300	350
Külső Ø (mm)	150	180	200	230	250	300	350	400

## CSŐ ELEMÉK

## Normál cső 1000mm + normál bilincs

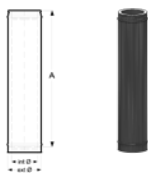

Megr.sz. fekete (RAL 9005)	117092	117987	117966	118310	118480	113603	113766	113895
Megr.sz. szürke (RAL 7043)	117093	117580	117970	118306	118474	113604	113770	113893
Megr.sz. fehér (RAL 9016)	117094	117624	117964	118313	118482	113608	113771	
<b>Egységár Ft/db</b>	<b>39110</b>	<b>44340</b>	<b>47730</b>	<b>52470</b>	<b>55630</b>	<b>66660</b>	<b>85160</b>	<b>99580</b>
A	955	955	955	955	955	955	955	955
Egység súly kg/db	4,49	5,84	6,58	7,69	8,43	10,28	12,1	14

## Rövid cső 500mm + normál bilincs



Megr.sz. fekete (RAL 9005)	114694	115960	115903	116369	116723	117322	117697	118045
Megr.sz. szürke (RAL 7043)	114697	115383	115910	116370	116733	117328	117694	118044
Megr.sz. fehér (RAL 9016)	114698	115399	115911	116365	116727	117327	117696	118047
<b>Egységár Ft/db</b>	<b>29990</b>	<b>30780</b>	<b>33520</b>	<b>35370</b>	<b>38710</b>	<b>47130</b>	<b>59520</b>	<b>106950</b>
A	455	455	455	455	455	455	455	455
Egység súly kg/db	2,22	2,89	3,26	3,8	4,17	5,09	6	6,9

## Rövid cső 250mm + normál bilincs

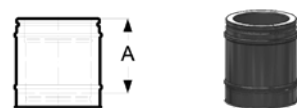

Megr.sz. fekete (RAL 9005)	111982	112590	112903	113362	114269	114920	115438	116022
Megr.sz. szürke (RAL 7043)	111983	112592	112906	113363	114268	114922	115441	116021
Megr.sz. fehér (RAL 9016)	111981	112585	112910	113359	114262	114923	115442	116019
<b>Egységár Ft/db</b>	<b>23640</b>	<b>23700</b>	<b>25020</b>	<b>26670</b>	<b>27790</b>	<b>33910</b>	<b>42610</b>	<b>49370</b>
A	205	205	205	205	205	205	205	205
Egység súly kg/db	1,09	1,42	1,59	1,86	2,04	2,49	2,9	3,4

## Rövid cső 200mm + normál bilincs

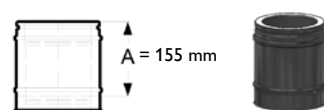

Megr.sz. fekete (RAL 9005)	111472	111952	112245	112670	112962	113520		
Megr.sz. szürke (RAL 7043)		111953	112242	112671	112964	113518		
Megr.sz. fehér (RAL 9016)			112243	112668				
<b>Egységár Ft/db</b>	<b>21330</b>	<b>22240</b>	<b>23300</b>	<b>24670</b>	<b>25630</b>	<b>31390</b>		
Egység súly kg/db	0,91	1,12	1,26	1,47	1,61	1,97		

## Hosszkiegészítő cső 270-375mm

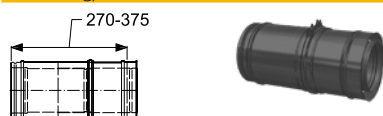

Megr.sz. fekete (RAL 9005)	114457	115171	115706	116196	116475	117137	121101	121104
Megr.sz. szürke (RAL 7043)	114453	115172	115707	116195	116474	117136	121102	121105
Megr.sz. fehér (RAL 9016)	114472	115170	115705	116194	116476	117138	121103	121106
<b>Egységár Ft/db</b>	<b>41720</b>	<b>43560</b>	<b>46800</b>	<b>51790</b>	<b>52180</b>	<b>59580</b>	<b>120260</b>	<b>140230</b>
Egység súly kg/db	2,09	2,72	3,06	3,57	3,92	4,77	6,42	7,42

## Külső bilincs (normál)



Megr.sz. fekete (RAL 9005)	109775	109814	109839	109857	109887	109964	121142	131313
Megr.sz. szürke (RAL 7043)	109774	109808	109835	109865	109882	109975	121140	131314
Megr.sz. fehér (RAL 9016)	109776	109812	109844	109863	109874	109969	121141	131315
<b>Egységár Ft/db</b>	kérje ajánlatunkat	<b>4570</b>	<b>4750</b>	<b>5520</b>	<b>5680</b>	<b>6510</b>	<b>10220</b>	kérje ajánlatunkat
Egység súly kg/db	0,12	0,15	0,17	0,19	0,20	0,24	0,27	0,36

## Külső bilincs (széles)

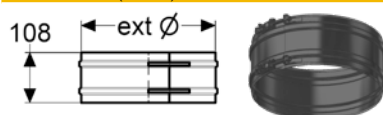

Megr.sz. fekete (RAL 9005)	109965	110061	110122	110224	110286	110492	146503	131307
Megr.sz. szürke (RAL 7043)	109968	110058	110120	110225	110290	110490	121135	131308
Megr.sz. fehér (RAL 9016)	109967	110062	110116	110226	110284	110491	121136	131309
<b>Egységár Ft/db</b>	<b>7040</b>	<b>7420</b>	<b>7560</b>	<b>9780</b>	<b>10060</b>	<b>10590</b>	<b>15860</b>	kérje ajánlatunkat
Egység súly kg/db	0,22	0,29	0,31	0,36	0,39	0,46	0,53	0,67

## Extra széles külső bilincs



Megr.sz. fekete (RAL 9005)		131280	131283	131286	131289	131295		
Megr.sz. szürke (RAL 7043)		131281	131284	131287	131290	131296		
Megr.sz. fehér (RAL 9016)			131285	131288	131291			
<b>Egységár Ft/db</b>	kérje ajánlatunkat	<b>29420</b>	<b>31400</b>	<b>32600</b>	<b>32370</b>	<b>34520</b>		
Egység súly kg/db		1,069	1,160	1,297	1,388	1,617		

# PERMETER 25 HŐSZIGETELT SZÍNES FÉMKÉMÉNY

Belső Ø (mm)	100	130	150	180	200	250	300	350
Külső Ø (mm)	150	180	200	230	250	300	350	400

## CSATLAKOZÓ IDOMOK

### 90° csatlakozó kondenz kivezetővel + 1 db normál bilincs

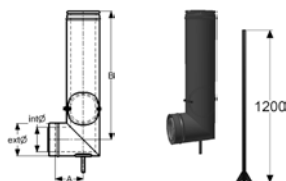

Megr.sz. fekete (RAL 9005)	117503	118281	118573	118667	113668	113785		
Megr.sz. szürke (RAL 7043)	117507	118292	118574	118669	113667	113784		
Megr.sz. fehér (RAL 9016)	119398	118298	118575	118668	113671	113783		
<b>Egységár Ft/db</b>	kérje ajánlatunkat <b>237430</b>		<b>244470</b>		kérje ajánlatunkat		kérje ajánlatunkat	
A	170	170	170	170	175	200		
B	786	786	786	786	781	756		
Egység súly kg/db	5,91	7,68	8,81	9,33	10,78	12,25		

### T-idom 90 fokos + 2 db normál bilincs

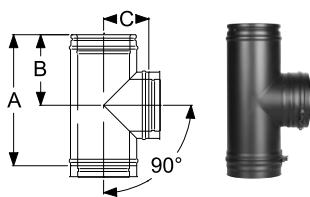

Megr.sz. fekete (RAL 9005)	113500	116094	116453	117031	117295	117945	121068	121071
Megr.sz. szürke (RAL 7043)	113496	116083	116447	117029	117288	117954	121069	121072
Megr.sz. fehér (RAL 9016)	113495	116092	116441	117027	117291	117949	121070	121073
<b>Egységár Ft/db</b>	<b>60060</b>	<b>65150</b>	<b>69440</b>	<b>75990</b>	<b>79160</b>	<b>150880</b>	<b>174770</b>	<b>204070</b>
A	288	455	455	455	455	455	480	530
B	126	209	209	209	209	209	218	243
C	115	130	140	155	165	190	215	240
Egység súly kg/db	1,95	3,42	3,88	4,57	5,04	6,56		

### T-idom 45 fokos + 2 db normál bilincs

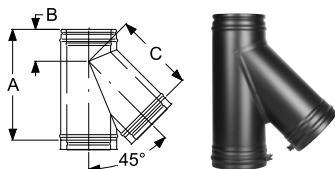

Megr.sz. fekete (RAL 9005)	114912	116655	117050	117408	118021	118529	121074	121077
Megr.sz. szürke (RAL 7043)	114913	116643	117053	117409	118018	118524	121075	121078
Megr.sz. fehér (RAL 9016)	114915	116659	117055	117407	118017	118525	121076	121079
<b>Egységár Ft/db</b>	kérje ajánlatunkat <b>133950</b>		<b>152350</b>		<b>166920</b>		<b>165640</b>	
A	355	455	455	455	530	560	641	712
B	246	328	329	322	378	413	484	541
C	245	328	328	325	376	410	484	541
Egység súly kg/db	2,47	4,11	4,63	5,37	6,80	8,61		

### Tisztítóajtós elem (T450 N1 W)

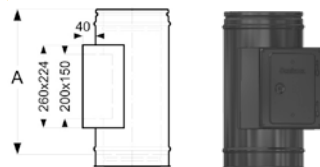

Megr.sz. fekete (RAL 9005)	116995	117129	117378	117501	117896			121065
Megr.sz. szürke (RAL 7043)	116994	117132	117376	117502	117897			121066
Megr.sz. fehér (RAL 9016)	116991	117114	117377	117500	117898	121064	121067	
<b>Egységár Ft/db</b>	<b>96570</b>	<b>92510</b>	<b>98980</b>	<b>110810</b>	<b>109130</b>	kérje ajánlatunkat		<b>179520</b>
A	455	455	455	455	455	455	455	455
Egység súly kg/db	4,52	4,77	5,27	5,58	6,42	7,59	8,48	

### Vizsgálónyílásos elem N1 (rövid)

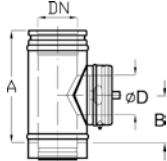

Megr.sz. fekete (RAL 9005)	114469	115275	115962	116297	117069	118038		
Megr.sz. szürke (RAL 7043)	114467	115279	115961	116296	117073	118040		
Megr.sz. fehér (RAL 9016)	114473	115272	115957	116292	117072	118041		
<b>Egységár Ft/db</b>	<b>119650</b>	<b>104570</b>	<b>113620</b>	<b>124160</b>	<b>136740</b>	<b>167610</b>		
Egység súly kg/db	2,20	2,80	3,30	3,70	4,70	6,90		

### Kondenzgyűjtő elvezetővel

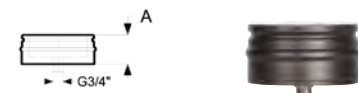

Megr.sz. fekete (RAL 9005)	112461	113047	113488	114634	115038	116015		
Megr.sz. szürke (RAL 7043)	112463	113060	113484	114625	115041	116013		
Megr.sz. fehér (RAL 9016)	112451	113046	113487	114627	115039	116011		
<b>Egységár Ft/db</b>	<b>29500</b>	<b>29980</b>	<b>35840</b>	<b>40090</b>	<b>42280</b>	<b>47840</b>		
A	95	95	95	95	95	95		
Egység súly kg/db	1,36	1,70	1,94	2,33	2,61	3,36		

### T-idom fedél



Megr.sz. fekete (RAL 9005)	112464	113045	113489	114636	115033	116008	121119	121122
Megr.sz. szürke (RAL 7043)	112465	113049	113483	114628	115035	116014	121120	121123
Megr.sz. fehér (RAL 9016)	112440	109754	113486	114635	115036	116012	121121	121124
<b>Egységár Ft/db</b>	<b>35100</b>	<b>37530</b>	<b>40940</b>	<b>45560</b>	<b>45720</b>	<b>60020</b>	<b>73810</b>	<b>90910</b>
A	95	95	95	95	95	95	95	95
Egység súly kg/db	1,36	1,70	1,94	2,33	2,61	3,36	4,09	4,69

Belső Ø (mm)	100	130	150	180	200	250	300	350
Külső Ø (mm)	150	180	200	230	250	300	350	400

## TALPELEMEK

## Talpelem elvezetővel (magas) + normál bilincs

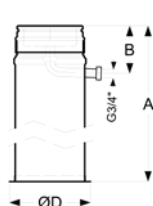

Megr.sz. fekete (RAL 9005)	116265	116925	117277	117640	117903	118390	121314	121318
Megr.sz. szürke (RAL 7043)	116264	116924	117279	117641	117904	118389	121315	121319
Megr.sz. fehér (RAL 9016)	116266	116926	117278	117639	117902	118388	121316	121320
<b>Egységár Ft/db</b>	<b>121370</b>	<b>117880</b>	<b>120100</b>	<b>136280</b>	<b>137720</b>	<b>161060</b>	kérje ajánlatunkat	kérje ajánlatunkat
A	1045	1045	1045	1045	1045	1045	1045	1045
B	160	160	160	160	160	160	160	160
ØD	216	246	276	296	346	365	415	465
Egység súly kg/db	2,71	3,05	3,44	4,07	4,51	5,69	7,01	8,44

## Talpelem padlószelvényhez + normál bilincs

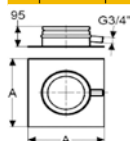

Megr.sz. fekete (RAL 9005)	141441	141442	141443	141444	141445	141447	141448	
Megr.sz. szürke (RAL 7043)	142096	142097	142098	142099	142100	142102	142103	
Megr.sz. fehér (RAL 9016)	142111	142112	142113	142114	142115	142117	142118	
<b>Egységár Ft/db</b>	<b>52660</b>	<b>55670</b>	<b>56370</b>	<b>61970</b>	<b>71020</b>	<b>76650</b>	kérje ajánlatunkat	
A	200	250	250	250	333	350	400	

## Talpelem konzolos szereléshez + normál bilincs

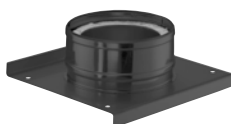
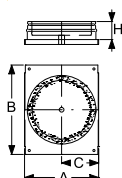

Megr.sz. fekete (RAL 9005)	114995	115831	116248	116868	117175	117855	118353	118676
Megr.sz. szürke (RAL 7043)	114997	115830	116249	116866	117177	117851	118348	118677
Megr.sz. fehér (RAL 9016)	114998	115809	116247	116863	117172	117850	118352	118672
<b>Egységár Ft/db</b>	<b>40640</b>	<b>47250</b>	<b>53770</b>	<b>59690</b>	<b>62620</b>	<b>72290</b>	kérje ajánlatunkat	<b>159780</b>
A	208	238	258	278	285	335		
B	276	306	326	356	353	403		
Egység súly kg/db	1,68	2,19	2,53	3,03	3,37	4,22	7,79	9,40

## Közbenső támasz + normál bilincs

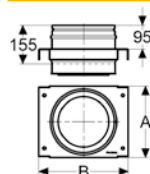

Megr.sz. fekete (RAL 9005)	114237	114871	115157	115751	116060	116682	117202	117791
Megr.sz. szürke (RAL 7043)	114239	114891	115162	115750	116058	116681	117200	121062
Megr.sz. fehér (RAL 9016)	114238	114847	115156	115761	116057	116684	117201	121063
<b>Egységár Ft/db</b>	<b>55500</b>	<b>58880</b>	<b>62920</b>	<b>63740</b>	<b>65130</b>	<b>80400</b>	<b>103900</b>	<b>115790</b>
A	208	238	258	278	285	335	385	435
B	276	306	326	356	353	403	453	503
Egység súly kg/db	2,07	2,43	2,70	3,12	3,40	4,12	4,90	6,10

## Talpelem kéménytoldáshoz P25-P25

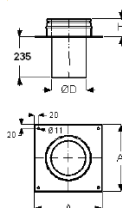

<b>Belső Ø mm</b>	<b>100</b>	<b>130</b>	<b>150</b>	<b>180</b>	<b>200</b>	<b>230</b>	<b>250</b>	
Külső Ø mm	150	180	200	230	250	280	300	
Megr.sz. fekete (RAL 9005)	115220	116024	116332	120583	117163	117462	117644	
Megr.sz. szürke (RAL 7043)	115219	116026	116334	120584	117161	117463	117643	
Megr.sz. fehér (RAL 9016)	115218	116025	116333	116892	117162	117464	117645	
<b>Egységár Ft/db</b>	kérje ajánlatunkat	<b>43430</b>	<b>40800</b>	<b>51170</b>	<b>48440</b>	kérje ajánlatunkat	<b>64340</b>	
A (mm)	270	300	320	350	370	400	420	
Egység súly kg/db	2,80	3,40	3,80	4,40	4,80	5,50	5,90	

# PERMETER 25 HŐSZIGETELT SZÍNES FÉMKÉMÉNY

Belső Ø (mm)	100	130	150	180	200	250	300	350
Külső Ø (mm)	150	180	200	230	250	300	350	400

## Talpelem kéménytoldáshoz UNI-P25

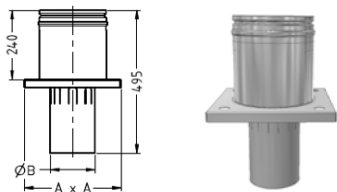

Belső Ø mm P25	150	180	180	200	250	300	350
Külső Ø mm P25	200	230	230	250	300	350	400
Belső Ø mm UNI	140	160	180	200	250	300	350
Megr.sz. fekete (RAL 9005)	141469	141470	141471	141472	141473	121306	121309
Egységár Ft/db	62530	63930	61890	73040	87440	kérje ajánlatunkat	112410
A	333	333	373	373	793		
B	135	153	173	193	240		
Egység súly kg/db	4,23	4,51	5,05	5,24	7,54	9,18	10,50

## Talpelem kéménytoldáshoz ABS-P25

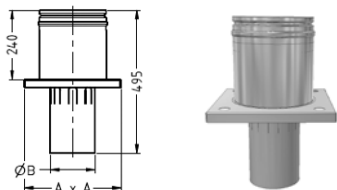

Belső Ø mm P25	130	150	180	180	200		
Külső Ø mm P25	180	200	230	230	250		
Belső Ø mm ABS	120	140	160	180	200		
Megr.sz. fekete (RAL 9005)	141458	141459	141460	141461	141462		
Egységár Ft/db	kérje ajánlatunkat	kérje ajánlatunkat	62680	63520	66580		
A	373	373	373	373	383		
B	115	135	153	173	193		
Egység súly kg/db	4,40	4,67	5,01	5,12	5,40		

## Falkonzol hosszú (pár)

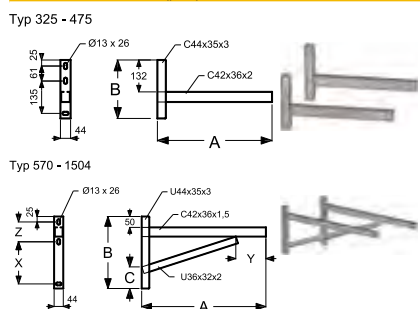

Típus	325	475	570	620	720	820
Megr.sz. fekete (RAL 9005)	130686	120976	120977	120978	131338	131341
Megr.sz. szürke (RAL 7043)	131336	120998	120999	121000	131339	131342
Megr.sz. fehér (RAL 9016)	131337	121020	121021	121022	121060	131343
Egységár Ft/db	67640	62320	83370	80640	88340	90270
Típus	325	475	570	620	720	820
A	325	475	570	620	720	820
B	242	242	330	330	330	380
C	--	--	100	100	100	70
X	--	--	193	193	193	243
Y	--	--	139	189	289	390
Z	--	--	91	91	91	91
Egység súly kg/db	1,24	1,54	2,23	2,31	2,46	2,76

## TAKARÓLEMEZEK

### Takaró lemez 0° - 5°

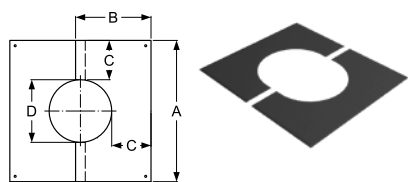

Megr.sz. fekete (RAL 9005)	111050	157989	158001	158013	158025	112406	112839
Megr.sz. szürke (RAL 7043)	111053	157990	158002	158014	158026	112405	112834
Megr.sz. fehér (RAL 9016)	111052	111308	111426	112032	111904	112404	112838
Egységár Ft/db	20960	19540	22500	20250	20690	25340	26990
A	400	430	450	480	500	550	600
B	225	240	250	265	275	300	325
C	120,50	120,50	120,50	120,50	120,50	120,50	120,50
D	159	189	209	239	259	309	359
Egység súly kg/db	0,78	1,02	1,10	1,23	1,32	1,56	1,56

### Takaró lemez 5° - 20°

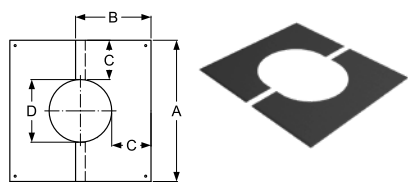

Megr.sz. fekete (RAL 9005)	111055	157999	158010	158022	158034	112395	112837
Megr.sz. szürke (RAL 7043)	111056	158000	158011	158023	158035	112401	112841
Megr.sz. fehér (RAL 9016)	111057	111306	111418	112029	111879	112398	112833
Egységár Ft/db	21030	19540	19590	20260	20740	25340	27000
A	400	430	450	480	500	550	600
B	225	240	250	265	275	300	325
C	120,50	120,50	120,50	120,50	120,50	120,50	120,50
D	159	189	209	239	259	309	359
Egység súly kg/db	0,78	1,02	1,10	1,23	1,32	1,56	1,56

Belső Ø (mm)	100	130	150	180	200	250	300	350
Külső Ø (mm)	150	180	200	230	250	300	350	400

## Takaró lemez 20° - 35°

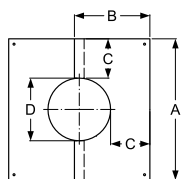

Megr.sz. fekete (RAL 9005)	111130	157992	158004	158016	158028	112567	113030	
Megr.sz. szürke (RAL 7043)	111134	157993	158005	158017	158029	112566	113029	
Megr.sz. fehér (RAL 9016)	111133	111370	111548	111779	111996	112565	113031	
<b>Egységár Ft/db</b>	<b>21210</b>	<b>19790</b>	<b>19930</b>	<b>20610</b>	<b>21090</b>	<b>25940</b>	<b>27860</b>	
A	400	430	450	480	500	550	600	
B	235	250	265	280	290	320	350	
C	120,50	120,50	120,50	120,50	120,50	120,50	120,50	
D	159	189	209	239	259	309	359	
Egység súly kg/db	0,83	1,08	1,16	1,31	1,41	1,68	1,68	

## Takaró lemez 35° - 45°

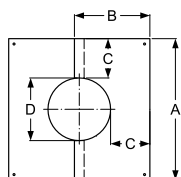

Megr.sz. fekete (RAL 9005)	111233	157995	158007	158019	158031	112778	113275	
Megr.sz. szürke (RAL 7043)	111244	157996	158008	158020	158032	112777	113277	
Megr.sz. fehér (RAL 9016)	111234	111508	111679	112113	112293	112775	113273	
<b>Egységár Ft/db</b>	<b>21610</b>	<b>19350</b>	<b>20210</b>	<b>21040</b>	<b>21730</b>	<b>26730</b>	<b>28870</b>	
A	400	430	450	480	500	550	600	
B	250	270	280	300	315	345	380	
C	120,50	120,50	120,50	120,50	120,50	120,50	120,50	
D	159	189	209	239	259	309	359	
Egység súly kg/db	0,93	1,21	1,30	1,41	1,52	1,82	1,82	

## BILINCSEK

## Állítható falbilincs 60-100mm

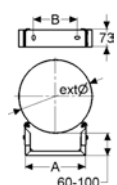

Megr.sz. fekete (RAL 9005)	111095	111187	111273	111476	111520	111723	112379	112571
Megr.sz. szürke (RAL 7043)	111099	111185	111271	111484	111518	111728	112375	112578
Megr.sz. fehér (RAL 9016)	111097	111184	111238	111491	111514	111727	112373	112574
<b>Egységár Ft/db</b>	<b>39110</b>	<b>34960</b>	<b>34880</b>	<b>35510</b>	<b>35700</b>	<b>36640</b>	<b>43490</b>	<b>43880</b>
A	141	162	176	200	212	248	282	317
Egység súly kg/db	0,60	0,78	0,80	0,91	0,93	1,04	1,31	1,40

## Normál falbilincs 50mm

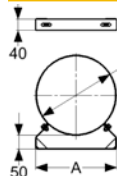

Megr.sz. fekete (RAL 9005)		110663	110738	110868	119478	111196	111587	
Megr.sz. szürke (RAL 7043)		120452	110667	110739	110869	111000	111199	111585
Megr.sz. fehér (RAL 9016)			110664	110741	110865	111006	111200	111590
<b>Egységár Ft/db</b>			<b>18500</b>	<b>18190</b>	<b>18650</b>	<b>18620</b>	<b>18570</b>	
A		184	204	234	254	304	354	
Egység súly kg/db		0,53	0,58	0,64	0,70	0,79	1,31	

## Erősített falbilincs (50mm)

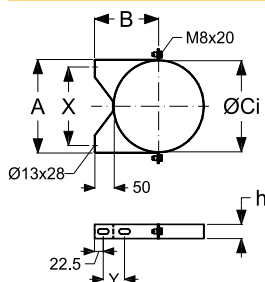

Megr.sz. fekete (RAL 9005)	120979	120980	120981	120982	120983	120985	120986	
Megr.sz. szürke (RAL 7043)	121001	121002	121003	121004	121005	121007	121008	
Megr.sz. fehér (RAL 9016)	121023	121024	121025	121026	121027	121029	121030	
<b>Egységár Ft/db</b>	<b>21510</b>	<b>19020</b>	<b>19400</b>	<b>20210</b>	<b>21030</b>	<b>22610</b>	<b>37190</b>	
A	158	188	208	238	258	308	358	
B	126	141	151	166	176	201	225	
ØCi	151,20	181,10	201,10	231,10	251,10	301,10	350,40	
X	120	150	170	200	220	270	320	
Y	55	55	55	55	55	85	125	
h	36	36	36	36	36	36	60	
Egység súly kg/db	0,48	0,53	0,58	0,64	0,70	0,79	0,85	

## Bilincs szarufához való rögzítéshez - INOX

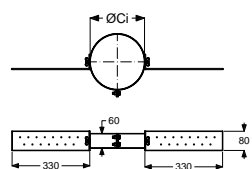

Megr. sz. INOX	100961	100962	100963	100964	100965	100967	100968	
<b>Egységár Ft/db</b>	<b>34960</b>	<b>26820</b>	<b>22500</b>	<b>24590</b>	<b>23520</b>	<b>25290</b>	<b>32510</b>	
ØCi	150	180	200	230	250	300	350	
Egység súly kg/db	1,1	1,22	1,25	1,3	1,33	1,4	1,47	

# PERMETER 25 HŐSZIGETELT SZÍNES FÉMKÉMÉNY

Belső Ø (mm)	100	130	150	180	200	250	300	350
Külső Ø (mm)	150	180	200	230	250	300	350	400

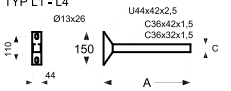
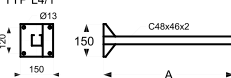
Falbilincs hosszabbító	Típus	W1	W2	W3	L1	L2	L3	L4	
 <p>TYP W1 - W3 Ø13x26</p>	Megr.sz. fekete (RAL 9005)		131344	120987	120988	120989	141439	141440	
	Megr.sz. szürke (RAL 7043)		131345	121009	121010	121011	142094	142095	
	Megr.sz. fehér (RAL 9016)		131346	121031	121032	121033	142109	142110	
 <p>TYP L1 - L4 Ø13x26 U44x42x2,5 C36x42x1,5 C36x32x1,5</p>	<b>Egységár Ft/db</b>		<b>24400</b>	<b>29820</b>	<b>46630</b>	<b>50210</b>	<b>54370</b>	<b>56860</b>	
	A		130	176	250	300	450	550	750
	B		36	36	60	--	--	--	--
	C		--	--	--	32	32	42	42
 <p>TYP L4/1 Ø13 C48x46x2</p>	Egységár Ft/db		0,13	0,17	0,46	0,75	0,95	1,21	1,52
	Egységsúly kg/db		0,13	0,17	0,46	0,75	0,95	1,21	1,52

## TORKOLAT

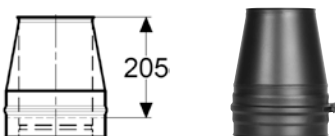
Kéményfej záróelem + normál bilincs									
	Megr.sz. fekete (RAL 9005)	111760	112363	112689	113139	113439	114703	115216	121080
	Megr.sz. szürke (RAL 7043)	111761	112339	112691	113138	113435	114701	115213	121081
	Megr.sz. fehér (RAL 9016)	111759	112344	112690	113135	113436	114699	115217	121082
	<b>Egységár Ft/db</b>	<b>33650</b>	<b>33130</b>	<b>34610</b>	<b>37980</b>	<b>37980</b>	<b>41680</b>	<b>57460</b>	<b>85360</b>
Egységsúly kg/db	1,01	1,31	1,48	1,74	1,91	2,34	2,30		

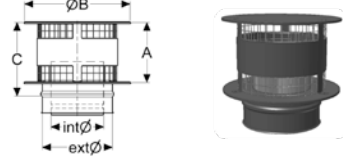
Esővédős kéményfej záróelem védőráccsal + normál bilincs								
	Megr.sz. fekete (RAL 9005)	114571	114592	115163	116257	116966	118028	
	Megr.sz. szürke (RAL 7043)	114576	114905	115165	116255	116965	132285	
	Megr.sz. fehér (RAL 9016)	114594	114903	115164	116256	116967	132286	
	<b>Egységár Ft/db</b>	<b>54350</b>	<b>56910</b>	<b>68220</b>	<b>81020</b>	<b>90380</b>	<b>118580</b>	
A	110	200	200	250	275	330		
B	250	359	409	459	509	609		
C	160	245	245	295	320	375		
Egységsúly kg/db	2,01	2,44	2,71	3,64	4,52	6,82		

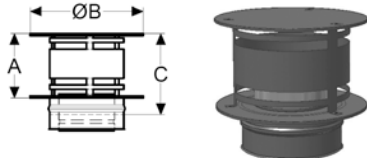
Esővédős kéményfej záróelem + normál bilincs									
	Megr.sz. fekete (RAL 9005)	113188	113199	114838	115892	116497	117699	121129	121131
	Megr.sz. szürke (RAL 7043)	113196	113107	114833	115890	116494	121128		
	Megr.sz. fehér (RAL 9016)		113206	114836	115896	116495	132287		
	<b>Egységár Ft/db</b>	<b>47860</b>	<b>58990</b>	<b>58990</b>	<b>77170</b>	<b>83260</b>	<b>89270</b>	<b>140720</b>	<b>151130</b>
A	110	200	200	250	275	330			
B	250	359	409	459	509	609			
C	160	245	245	295	320	375			
Egységsúly kg/db	1,92	2,10	2,42	3,24	3,99	6,00			

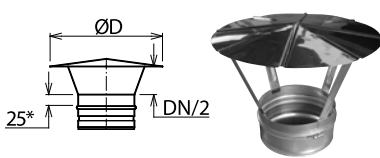
Meidinger esővédő								
	Megr.sz. fekete (RAL 9005)	148725	148727	148729	148731	148733	148735	
	Megr.sz. szürke (RAL 7043)	148726	148728	148730	148732	148734	148736	
	<b>Egységár Ft/db</b>	<b>36050</b>	<b>38860</b>	<b>39700</b>	<b>42150</b>	<b>45150</b>	<b>51400</b>	
	A	100	140	140	180	180	250	
B	200	240	280	330	380	430		
Egységsúly kg/db	0,43	0,56	0,64	0,84	1,01	1,29		

## KÖNYÖKÖK

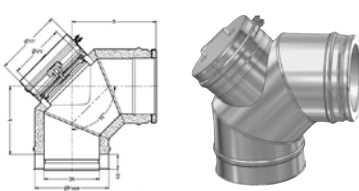
Könyök 90 fokok N1 vizsgálónyílással + normál bilincs (T450 N1)							
	Megr.sz. fekete (RAL 9005)	112713	113291	114498	115263	115861	116843
	Megr.sz. szürke (RAL 7043)	112708	113303	114510	115251	115858	116841
	Megr.sz. fehér (RAL 9016)	112709	113302	114490	115267	115859	116845
	<b>Egységár Ft/db</b>	<b>134740</b>	<b>129860</b>	<b>132720</b>	<b>131900</b>		
A	133	152	161	176	188	212	
B	177	196	205	220	232	256	
ØD	100	110	110	120	120	120	
Egységsúly kg/db	1,82	2,41	2,75	3,31	3,58	4,61	

Belső Ø (mm)	100	130	150	180	200	250	300	350
Külső Ø (mm)	150	180	200	230	250	300	350	400

## Könyök 90 fokos vizsgálónyílással + normál bilincs

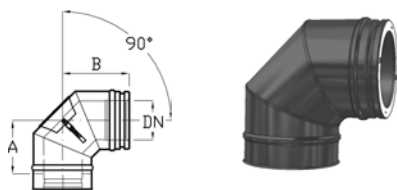

Megr.sz. fekete (RAL 9005)	147682	147685	147688	147691	147694	147700		
Megr.sz. szürke (RAL 7043)	147683	147686	147689	147692	147695	147701		
Megr.sz. fehér (RAL 9016)	147684	147687	147690	147693	147696	147702		
<b>Egységár Ft/db</b>	kérje ajánlatunkat		<b>71720</b>	<b>74560</b>	<b>78270</b>	<b>82380</b>	kérje ajánlatunkat	
A	133	152	161	176	188	212		
B	177	196	205	220	232	256		
Egység súly kg/db	1.80	2.40	2.80	30.márc	3.60	4.60		

## Könyök 90 fokos + normál bilincs (T450 N1)

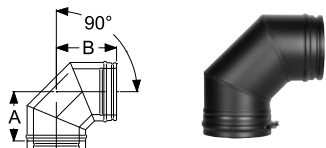

Megr.sz. fekete (RAL 9005)	112711	113313	114492	115266	115857	116847	121294	121297
Megr.sz. szürke (RAL 7043)	112714	113298	114503	115257	115862	116839	121295	121298
Megr.sz. fehér (RAL 9016)	112712	113290	114497	115262	115849	116844	121296	121299
<b>Egységár Ft/db</b>	<b>53430</b>	<b>55380</b>	<b>53480</b>	<b>56850</b>	<b>68560</b>	<b>87880</b>	<b>97310</b>	<b>117730</b>
Egység súly kg/db	1,82	2,41	2,75	03.jan	3,58	4,61		

## Könyök 45 fokos + normál bilincs

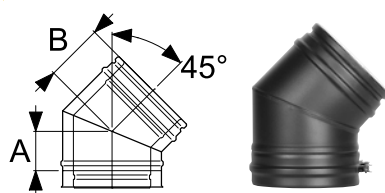

Megr.sz. fekete (RAL 9005)	111939	112489	112812	113243	114395	115305	121095	121098
Megr.sz. szürke (RAL 7043)	111935	112491	112805	113248	114386	115306	121096	121099
Megr.sz. fehér (RAL 9016)	120582	112492	112811	113241	114392	115302	121097	121100
<b>Egységár Ft/db</b>	<b>39630</b>	<b>39660</b>	<b>43820</b>	<b>46340</b>	<b>53630</b>	<b>57980</b>	<b>74670</b>	<b>89750</b>
A	75	80	85	90	95	105	115	130
B	115	120	125	130	135	145	155	170
Egység súly kg/db	1,11	1,37	1,54	1,81	2,15	2,82		

## Könyök 30 fokos + normál bilincs

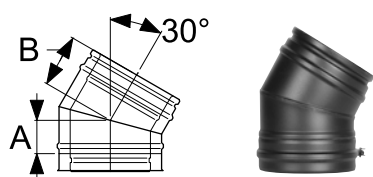

Megr.sz. fekete (RAL 9005)	111393	111802	112173	113249	113547	114818	121089	121092
Megr.sz. szürke (RAL 7043)	111395	111788	112171	113247	113554	114816	121090	121093
Megr.sz. fehér (RAL 9016)	111391	111790	112175	113245	113549	114819	121091	121094
<b>Egységár Ft/db</b>	<b>35580</b>	<b>36010</b>	<b>38540</b>	<b>42040</b>	<b>51590</b>	<b>55040</b>	<b>71670</b>	<b>85920</b>
A	60	68	70	75	80	85	90	100
B	100	108	110	115	120	125	130	140
Egység súly kg/db	0,88	1,08	1,22	1,81	1,98	2,42		

## Könyök 15 fokos + normál bilincs

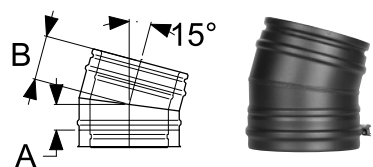

Megr.sz. fekete (RAL 9005)	111392	111820	112163	112625	112850	113432	121083	121086	
Megr.sz. szürke (RAL 7043)	111394	111855	112168	112624	112851	113434	121084	121087	
Megr.sz. fehér (RAL 9016)	111399	111857	112165	112626	112852	113429	121085	121088	
<b>Egységár Ft/db</b>	kérje ajánlatunkat		<b>38880</b>	<b>42330</b>	<b>44480</b>	<b>50960</b>	<b>53750</b>	<b>69010</b>	<b>80320</b>
A	55	55	55	60	60	65	65	70	
B	95	95	95	100	100	105	105	110	
Egység súly kg/db	0,88	1,08	1,22	1,43	1,57	1,91	3,51	4,81	

## TETŐÁTVÉZETŐK

## Esővédő gallér

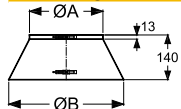

Megr.sz. fekete (RAL 9005)	110025	110209	110264	110278	110460	110391	110472	
Megr.sz. szürke (RAL 7043)	110931	110202	110260	110280	110457	110388	110461	
Megr.sz. fehér (RAL 9016)	110930	110191	110265	110282	110473	110386	110467	
<b>Egységár Ft/db</b>	<b>27850</b>	<b>21660</b>	<b>22200</b>	<b>23520</b>	<b>24310</b>	<b>30330</b>	<b>29480</b>	
ØA	150	180	200	230	250	300	350	
ØB	290	320	340	370	390	440	490	
Egység súly kg/db	0,27	0,35	0,38	0,39	0,45	0,51	0,85	

## Tetőátvezető 0°-os

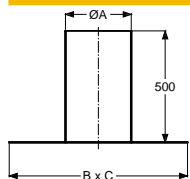

Megr.sz. fekete (RAL 9005)	116787	117042	117042	117399	117399	117800	117916	131347
Megr.sz. szürke (RAL 7043)	116789	117041	117041	117396	117396	117801	117917	131348
Megr.sz. fehér (RAL 9016)	116788	117043	117043	117397	117397	117802	117918	131349
<b>Egységár Ft/db</b>	<b>59510</b>	<b>59760</b>	<b>59760</b>	<b>72040</b>	<b>72040</b>	<b>82350</b>	<b>87480</b>	<b>105920</b>
ØA	200	250	250	300	300	350	400	450
B x C	667	750	750	800	800	850	900	950
Egység súly kg/db	3,20	4,59	4,59	5,34	5,34	6,11	6,90	7,70

**PERMETER 25  
HŐSZIGETELT SZÍNES FÉMKÉMÉNY**

Belső Ø (mm)	100	130	150	180	200	250	300	350
Külső Ø (mm)	150	180	200	230	250	300	350	400

**Tetőátvezető, fekete wakaflex-szel**

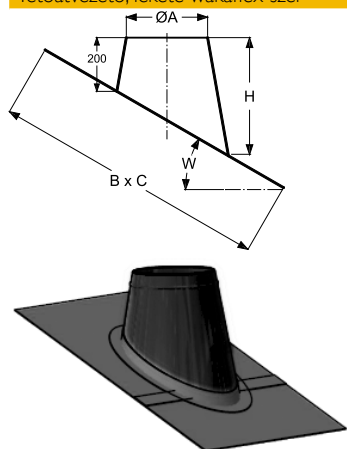

**3°-15°**

Megr.sz. fekete (RAL 9005)	148967	148968	148968	148969	148969	148971	148973	148974
<b>Egységár Ft/db</b>	<b>83440</b>	<b>104720</b>	<b>104720</b>	<b>112230</b>	<b>112230</b>	<b>145280</b>	<b>154390</b>	<b>161210</b>
ØA	200	250	250	300	300	350	400	450
H	257	266	266	275	275	284	293	302
B x C	689x685	742x735	742x735	794x787	794x787	846x838	899x890	951x942
Egység súly kg/db	1.89	2.22	2.22	2.49	2.49	2.83	3.18	3.53

**16°-25°**

Megr.sz. fekete (RAL 9005)	148985	148986	148986	148987	148987	148989	148991	148992
<b>Egységár Ft/db</b>	<b>100100</b>	<b>108150</b>	<b>108150</b>	<b>113670</b>	<b>113670</b>	<b>149170</b>	<b>159080</b>	<b>166560</b>
H	313	332	332	352	352	371	390	410
B x C	713x693	770x746	770x746	827x799	827x799	884x852	941x906	998x959
Egység súly kg/db	2.02	2.39	2.39	2.78	2.78	3.19	3.62	4.07

**26°-35°**

Megr.sz. fekete (RAL 9005)	149003	149004	149004	149005	149005	149007	149009	149010
<b>Egységár Ft/db</b>	<b>102530</b>	<b>111350</b>	<b>111350</b>	<b>119510</b>	<b>119510</b>	<b>154190</b>	<b>164900</b>	<b>227170</b>
H	381	414	414	446	446	478	510	542
B x C	754x703	818x758	818x758	882x813	882x813	946x868	1011x923	1011x923
Egység súly kg/db	2.23	2.67	2.67	3.15	3.15	3.66	4.19	4.90

**36°-45°**

Megr.sz. fekete (RAL 9005)	149021	149022	149022	149023	149023	149025	149027	149028
<b>Egységár Ft/db</b>	<b>107190</b>	<b>116570</b>	<b>116570</b>	<b>151780</b>	<b>151780</b>	<b>161420</b>	<b>196830</b>	<b>243220</b>
H	474	523	523	573	573	622	671	720
B x C	821x715	897x773	897x773	974x831	974x831	1050x888	1127x945	1204x1002
Egység súly kg/db	2.53	3.09	3.09	3.69	3.69	4.38	5.15	5.88

**Tetőátvezető, vörös wakaflex-szel**

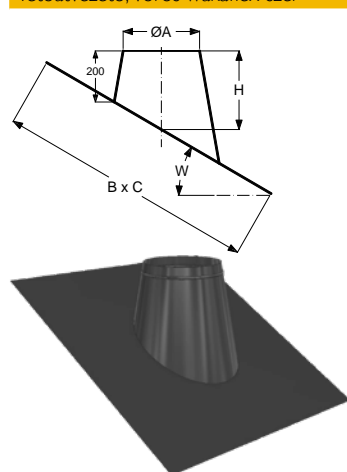

**3°-15°**

Megr.sz. fekete (RAL 9005)	154415	154415	154416	154416	154418
<b>Egységár Ft/db</b>	<b>109430</b>	<b>109430</b>	<b>116110</b>	<b>116110</b>	<b>144330</b>
ØA	250	250	300	300	350
H	266	266	275	275	284
B x C	742x735	742x735	794x787	794x787	846x838
Egység súly kg/db	2.22	2.22	2.49	2.49	2.83

**16°-25°**

Megr.sz. fekete (RAL 9005)	154433	154433	154434	154434	154436
<b>Egységár Ft/db</b>	<b>111880</b>	<b>111880</b>	<b>117600</b>	<b>117600</b>	<b>149170</b>
H	332	332	352	352	371
B x C	770x746	770x746	827x799	827x799	884x852
Egység súly kg/db	2.39	2.39	2.78	2.78	3.19

**26°-35°**

Megr.sz. fekete (RAL 9005)	154451	154451	154452	154452	154454
<b>Egységár Ft/db</b>	<b>115190</b>	<b>115190</b>	<b>123630</b>	<b>123630</b>	<b>154190</b>
H	414	414	446	446	478
B x C	818x758	818x758	882x813	882x813	946x868
Egység súly kg/db	2.67	2.67	3.15	3.15	3.66

**36°-45°**

Megr.sz. fekete (RAL 9005)	154469	154469	154470	154470	154472
<b>Egységár Ft/db</b>	<b>141350</b>	<b>141350</b>	<b>153920</b>	<b>153920</b>	<b>161100</b>
H	523	523	573	573	622
B x C	897x773	897x773	974x831	974x831	1050x888
Egység súly kg/db	3.09	2.23	3.69	3.69	4.38

Belső Ø (mm)	100	130	150	180	200	250	300	350
Külső Ø (mm)	150	180	200	230	250	300	350	400

## Csőrőzsa gallér C típus (75 mm-es takarás)



Megr.sz. fekete (RAL 9005)	120990	120991	120992	120993	120994	120995	120996	120997
Megr.sz. szürke (RAL 7043)	121012	121013	121014	121015	121016	121017	121018	
Megr.sz. fehér (RAL 9016)	121034	121035	121036	121037	121038	121039	121040	
<b>Egységár Ft/db</b>	<b>25940</b>	<b>23010</b>	<b>24140</b>	<b>24440</b>	<b>25240</b>	<b>27490</b>	<b>28350</b>	<b>33510</b>
ØA	150	180	200	230	250	280	300	350
ØB	300	330	350	380	400	430	450	500
Egység súly kg/db	0,43	0,48	0,51	0,56	0,59	0,64	0,67	0,75

## Csőrőzsa gallér kéthéjú csőre (135 mm-es takarás)

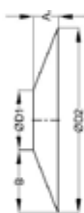

Megr.sz. FEKETE (RAL 9005)	174969	110604	110606	110607	110608			
<b>Egységár Ft/db</b>	<b>19860</b>	<b>43000</b>	<b>25190</b>	<b>22400</b>	<b>28050</b>			
A	54	54	54	54	54			
B	135	135	135	135	135			
ØD1	180	200	230	250	300			
ØD2	450	470	500	520	570			
Egység súly kg/db	0,50	0,50	0,50	0,50	0,50			

## Csőrőzsa gallér, széles (220 mm-es takarás)



Megr.sz. FEKETE (RAL 9005)	157043	157044	157045	157046				
<b>Egységár Ft/db</b>	<b>21790</b>	<b>22850</b>	<b>24530</b>	<b>25720</b>				
Ø A	185	205	235	255				
Ø B	625	645	675	695				
C	220	220	220	220				
Egység súly kg/db	1,28	1,37	1,5	1,59				

## Takarórőzsa M típus (199 mm-es takarás)

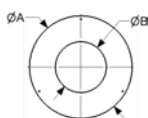

Megr.sz. fekete (RAL 9005)	110643	110825	110908	111174	111344	111553	111729	112212
Megr.sz. szürke (RAL 7043)	110640	110822	110911	111172	111350	111557	111726	
Megr.sz. fehér (RAL 9016)	110639	110824	110912	111176	111349	111565	111733	
<b>Egységár Ft/db</b>	<b>15890</b>	<b>14790</b>	<b>15270</b>	<b>16050</b>	<b>17220</b>	<b>19770</b>	<b>18710</b>	<b>22170</b>
Ø kémény külső	150	180	200	230	250	280	300	350
ØD1	357	387	407	437	457	487	507	557
ØD2	158	188	208	238	258	288	308	358
Egység súly kg/db	0,52	0,61	0,62	0,77	0,85	0,96	1,04	1,04

## Takarókarima T-idomhoz (szigetelés eltakarásához)

szigetelés eltakarásához T-idomra helyezhető, ha a kályhacsövet közvetlenül kötik be

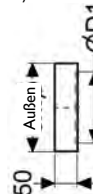

Megr.sz. fekete (RAL 9005)	112452	133859	112449	112448				
Megr.sz. szürke (RAL 7043)	112444	112445	112446	112442				
Megr.sz. fehér (RAL 9016)	112459	112458	112457	112456				
<b>Egységár Ft/db</b>	<b>12870</b>	<b>11990</b>	<b>13290</b>	<b>14200</b>				
Ø kémény külső	180	200	230	250				
ØD1	138	158	188	208				
Egység súly kg/db	0,2	0,2	0,3	0,3				

# PERMETER 50 HŐSZIGETELT SZÍNES FÉMKÉMÉNY

Belső Ø (mm)	130	150	180	200	250	300	350
Külső Ø (mm)	230	250	280	300	350	400	450

### Egyhéjú-kéthéjú átvezető

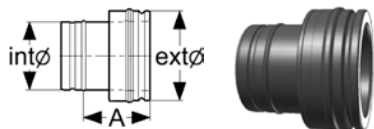

Megr.sz. fekete (RAL 9005)	112411	112679	113150	113459	114793	121218	121221
Megr.sz. szürke (RAL 7043)	112403	112680	119823	113464	114809	121219	121222
Megr.sz. fehér (RAL 9016)	112393	112687	119822	113458	119821	121220	121223
<b>Egységár Ft/db</b>	<b>40610</b>	<b>42390</b>	<b>45770</b>	<b>47020</b>	<b>51810</b>	<b>62200</b>	<b>70670</b>
A	150	150	150	150	150	150	150
Egység súly kg/db	1,32	1,48	1,75	1,93	2,40	2,73	3,06

### Egyhéjú-kéthéjú hosszú átvezető

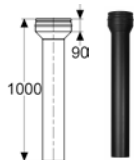

Megr.sz. fekete (RAL 9005)	116164	116616	117160	117395	117990		
Megr.sz. szürke (RAL 7043)	116167	116617	117159	117391	117989		
<b>Egységár Ft/db</b>	<b>87610</b>	<b>89270</b>	kérje ajánlatunkat	kérje ajánlatunkat	kérje ajánlatunkat		
Egység súly kg/db	3,52	4,04	4,82	5,33	6,63		

### Kéthéjú-egyhéjú átvezető

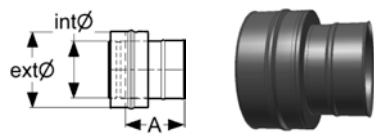

Megr.sz. fekete (RAL 9005)	112412	112684	113151	113465	114800		
Megr.sz. szürke (RAL 7043)	112400	112677	113145	113461	114785	121236	121237
Megr.sz. fehér (RAL 9016)	112396	112678	113146	113466	114805		
<b>Egységár Ft/db</b>	<b>52660</b>	<b>55170</b>	<b>59380</b>	<b>61350</b>	<b>67900</b>	kérje ajánlatunkat	kérje ajánlatunkat
A	155	155	155	155	155	155	155
Egység súly kg/db	1,32	1,48	1,75	1,93	2,40	2,73	2,80

### Adapter PM25-PM50

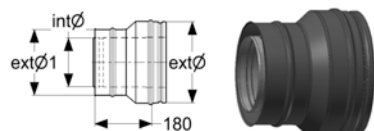

Megr.sz. fekete (RAL 9005)	114333	114483	115043	115373	116170	121224	121227
Megr.sz. szürke (RAL 7043)	114334	114482	115045	115376	116165	121225	121228
Megr.sz. fehér (RAL 9016)	114316	114487	115057	115371	116171	121226	121229
<b>Egységár Ft/db</b>	<b>47210</b>	<b>51040</b>	<b>53190</b>	<b>54840</b>	<b>58210</b>	kérje ajánlatunkat	kérje ajánlatunkat
belső Ø1 mm	130	150	180	200	250	300	350
külső Ø3 mm	180	200	230	250	300	350	400
belső Ø2 mm	130	150	180	200	250	300	350
külső Ø4 mm	230	250	280	300	350	400	450
Egység súly kg/db	2,09	2,23	2,61	2,87	3,52	3,55	4,05

### Hőszigetelt csatlakozó cső

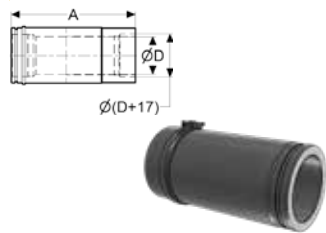

Ø mm	130/130	130/150	150/150	150/180	180/180	150/200	180/200	200/200
bekötő Ø mm	130	130	150	150	180	150	180	200
kémény Ø mm	130	150	150	180	180	200	200	200
Megr.sz. fekete (RAL 9005)	141509	141510	141511	141512	141513	141514	141515	141516
Megr.sz. szürke (RAL 7043)								
Megr.sz. fehér (RAL 9016)								
<b>Egységár Ft/db</b>	<b>89230</b>	<b>93000</b>	<b>91760</b>	<b>98870</b>	<b>96570</b>	<b>116900</b>	<b>102650</b>	<b>99270</b>
Egység súly kg/db	2,8	3,2	3,2	3,8	3,7	4,4	4,1	4,1

### Adapter (rövid)

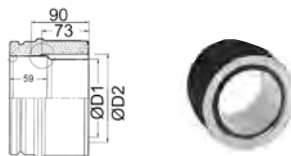

Ø mm	100/130	100/150	130/130	130/150	150/150	150/180	
Megr.sz. fekete (RAL 9005)	141486	141487	141488	141489	141490	141491	
<b>Egységár Ft/db</b>		kérje ajánlatunkat	<b>53460</b>	<b>42100</b>	<b>43340</b>	<b>42900</b>	<b>44700</b>
Ø mm	150/200	160/180	160/200	180/180	200/200		
Megr.sz. fekete (RAL 9005)	141492	141493	141494	141495	141496		
<b>Egységár Ft/db</b>	<b>56150</b>	<b>44960</b>	kérje ajánlatunkat	<b>41890</b>	<b>46840</b>		

### Adapter (hosszú)

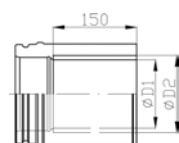

Ø mm	120/130	120/150	130/150	140/150	150/180	160/180
Megr.sz. fekete (RAL 9005)	147605	147606	147607	147608	147609	147610
<b>Egységár Ft/db</b>	<b>51820</b>	<b>53420</b>	<b>53530</b>	<b>53660</b>	<b>58060</b>	<b>58170</b>
Ø mm	180/200	130/130	150/150	180/180	200/200	
Megr.sz. fekete (RAL 9005)	147611	147652	147653	147654	147655	
<b>Egységár Ft/db</b>	<b>60370</b>	<b>58610</b>	<b>60350</b>	<b>65320</b>	<b>67720</b>	

Belső Ø (mm)	130	150	180	200	250	300	350
Külső Ø (mm)	230	250	280	300	350	400	450

## CSŐ ELEMEEK

## Normál cső 1000mm + normál bilincs



Megr.sz. fekete (RAL 9005)	118689	113649	113764	113850	113993	120593	121176
Megr.sz. szürke (RAL 7043)	118690	113647	113763	113854	113994	121174	121177
Megr.sz. fehér (RAL 9016)	118685	113648	113762	113852	113991	121175	121178
<b>Egységár Ft/db</b>	<b>57020</b>	<b>63060</b>	<b>70710</b>	<b>76430</b>	<b>89250</b>	<b>132740</b>	<b>130900</b>
A	955	955	955	955	955	955	955
Egység súly kg/db	9,40	10,61	12,06	13,02	15,41	17,84	20,33

## Rövid cső 500mm + normál bilincs

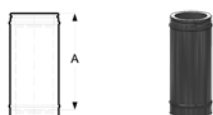

Megr.sz. fekete (RAL 9005)	117103	117388	117768	117936	118338	119466	121181
Megr.sz. szürke (RAL 7043)	117105	117389	117767	117935	118341	121179	121182
Megr.sz. fehér (RAL 9016)	117097	117386	117769	117937	118342	121180	121183
<b>Egységár Ft/db</b>	<b>40830</b>	<b>44130</b>	<b>48110</b>	<b>53680</b>	<b>60750</b>	<b>115350</b>	<b>83820</b>
A	455	455	455	455	455	455	455
Egység súly kg/db	4,73	5,33	6,06	6,54	7,74	8,96	10,05

## Rövid cső 250mm + normál bilincs



Megr.sz. fekete (RAL 9005)	114779	115127	115694	115951	116464	121184	121187
Megr.sz. szürke (RAL 7043)	114776	115126	115695	115949	116466	121185	121188
Megr.sz. fehér (RAL 9016)	114780	115125	115696	115950	116465	121186	121189
<b>Egységár Ft/db</b>	<b>28600</b>	<b>30320</b>	<b>32610</b>	<b>37040</b>	<b>41250</b>	<b>56910</b>	<b>60410</b>
A	205	205	205	205	205	205	205
Egység súly kg/db	2,39	2,69	3,06	3,30	3,90	4,30	4,88

## Rövid cső 200mm + normál bilincs

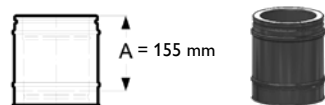

Megr.sz. fekete (RAL 9005)	113451	114419	114907	115107	115770		
Megr.sz. szürke (RAL 7043)		114417	114906	115105			
Megr.sz. fehér (RAL 9016)		114418					
<b>Egységár Ft/db</b>	<b>27260</b>	<b>28730</b>	<b>30620</b>	<b>34800</b>	<b>38670</b>		
Egység súly kg/db	1,92	2,16	2,45	2,65	3,13		

## Hosszkiegénylítő cső 270-375mm



Megr.sz. fekete (RAL 9005)	116914	117284	117547	117818	118169	121212	121215
Megr.sz. szürke (RAL 7043)	116910	117282	117546	117823	118167	121213	121216
Megr.sz. fehér (RAL 9016)	116912	117280	117548	117819	118168	121214	121217
<b>Egységár Ft/db</b>	<b>69850</b>	<b>73760</b>	<b>80110</b>	<b>80360</b>	<b>89400</b>	<i>kérje ajánlatunkat</i>	<i>kérje ajánlatunkat</i>
Egység súly kg/db	4,46	5,02	5,73	6,16	7,28	8,96	10,15

## Külső bilincs (normál)

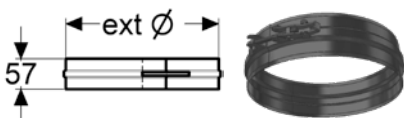

Megr.sz. fekete (RAL 9005)	109857	109887	109938	109964	121142		
Megr.sz. szürke (RAL 7043)	109865	109882		109975	121140		
Megr.sz. fehér (RAL 9016)	109863	109874	109955	109969	121141		
<b>Egységár Ft/db</b>	<b>5520</b>	<b>5680</b>	<b>6510</b>	<b>6510</b>	<b>10220</b>		
Egység súly kg/db	0,19	0,20	0,22	0,24	0,27		

## Külső bilincs (széles)

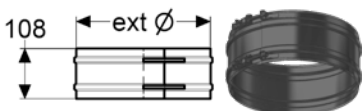

Megr.sz. fekete (RAL 9005)	110224	110286	110420	110492	146503		
Megr.sz. szürke (RAL 7043)	110225	110290	110417	110490	121135		
Megr.sz. fehér (RAL 9016)	110226	110284	110419	110491	121136		
<b>Egységár Ft/db</b>	<b>9780</b>	<b>10060</b>	<b>10990</b>	<b>10590</b>	<b>15860</b>		
Egység súly kg/db	0,36	0,39	0,42	0,46	0,53		

## Extra széles külső bilincs



Megr.sz. fekete (RAL 9005)	131286	131289	131292	131295	131298		
Megr.sz. szürke (RAL 7043)	131287	131290	131293	131296			
Megr.sz. fehér (RAL 9016)	131288	131291					
<b>Egységár Ft/db</b>	<b>32600</b>	<b>32370</b>	<b>33280</b>	<b>34520</b>	<b>40130</b>		
Egység súly kg/db	1,297	1,388	1,526	1,617	1,842		

# PERMETER 50 HŐSZIGETELT SZÍNES FÉMKÉMÉNY

Belső Ø (mm)	130	150	180	200	250	300	350
Külső Ø (mm)	230	250	280	300	350	400	450

## CSATLAKOZÓ IDOMOK

### 90° csatlakozó kondenz kivezetővel + 1 db normál bilincs

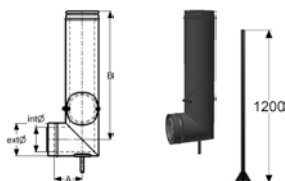

Megr.sz. fekete (RAL 9005)	113960	114048	114086	114111	115506		
Megr.sz. szürke (RAL 7043)	113959	114047	114088	114112	115505		
Megr.sz. fehér (RAL 9016)	113958	114046	114087	114110	115507		
<b>Egységár Ft/db</b>	kérje ajánlatunkat	kérje ajánlatunkat	kérje ajánlatunkat	kérje ajánlatunkat	kérje ajánlatunkat		
A	170	175	190	200	225		
B	786	781	766	756	731		
Egységsúly kg/db	14,81	16,71	17,34	18,31	20,69		

### T-idom 90 fokos + 2 db normál bilincs

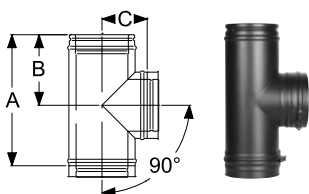

Megr.sz. fekete (RAL 9005)	117845	118125	118394	118540	113589	121162	121165
Megr.sz. szürke (RAL 7043)	117846	118124	118393	118539	113590	121163	121166
Megr.sz. fehér (RAL 9016)	117840	118122	118392	118541	113588	121164	121167
<b>Egységár Ft/db</b>	<b>76680</b>	<b>83530</b>	<b>88600</b>	<b>94580</b>	<b>101930</b>	kérje ajánlatunkat	kérje ajánlatunkat
A	455	455	455	455	480	530	
B	209	209	209	209	222	247	
C	155	165	180	190	205	240	
Egységsúly kg/db	6,23	7,00	7,98	8,62	10,22	13,60	16,79

### T-idom 45 fokos + 2 db normál bilincs

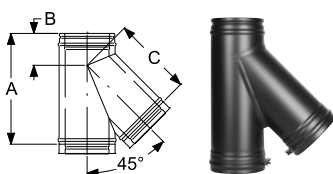

Megr.sz. fekete (RAL 9005)	118246	118535	113636	113733	114009	121168	121171
Megr.sz. szürke (RAL 7043)	118254	118531	113635	113736	114007	121169	121172
Megr.sz. fehér (RAL 9016)	118265	118534	113634	113734	114008	121170	121173
<b>Egységár Ft/db</b>	<b>132230</b>	<b>133030</b>	<b>159530</b>	<b>164830</b>	<b>204380</b>	kérje ajánlatunkat	kérje ajánlatunkat
A	455	530	530	560	623		
B	322	378	393	413	472		
C	325	376	390	410	469		
Egységsúly kg/db	7,65	8,61	10,59	11,90	15,84	20,34	25,47

### Tisztítóajtós elem (T450 N1 W)

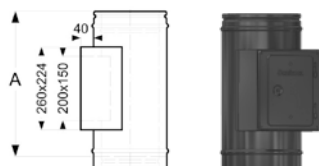

Megr.sz. fekete (RAL 9005)	118023	118190	118435	118518	118738	121158	121160
Megr.sz. szürke (RAL 7043)	118024	118188	118436	118517	118739		
Megr.sz. fehér (RAL 9016)	118027	118189	118437	118516	118737	121159	121161
<b>Egységár Ft/db</b>	<b>107860</b>	<b>110590</b>	<b>111670</b>	<b>113790</b>	<b>111970</b>	kérje ajánlatunkat	kérje ajánlatunkat
A	455	455	455	455	455	455	455
Egységsúly kg/db	6,82	7,43	8,09	8,59	9,83	11,07	12,31

### Vizsgálónyílásos elem N1 (rövid)

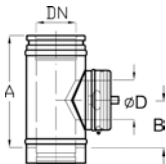

Megr.sz. fekete (RAL 9005)	116282	116805	117149	117762	118565		
Megr.sz. szürke (RAL 7043)	116280	116815	117148	117764	118564		
Megr.sz. fehér (RAL 9016)	116286	116804	117143	117765	118563		
<b>Egységár Ft/db</b>	kérje ajánlatunkat	<b>118430</b>	<b>124640</b>	<b>135520</b>	kérje ajánlatunkat		
Egységsúly kg/db	3,70	4,30	4,80	6,00	8,80		

### Kondenzgyűjtő elvezetővel

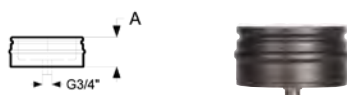

Megr.sz. fekete (RAL 9005)	112011	112420	112878	113171	114544	121230	
Megr.sz. szürke (RAL 7043)	112024	112399	112887	113168	114545	121231	
Megr.sz. fehér (RAL 9016)	112027	112397	112883	113173	114542	121232	
<b>Egységár Ft/db</b>	<b>39940</b>	<b>45260</b>	<b>49730</b>	<b>50120</b>	<b>56530</b>	kérje ajánlatunkat	
A	95	95	95	95	95	95	
Egységsúly kg/db	1,17	1,32	1,58	1,77	2,27	2,82	

### T-idom fedél



Megr.sz. fekete (RAL 9005)	112009	112422	112882	113169	114537	121238	121241
Megr.sz. szürke (RAL 7043)	112010	112402	112884	113170	114543	121239	121242
Megr.sz. fehér (RAL 9016)	112012	112394	112877	113172	114546	121240	121243
<b>Egységár Ft/db</b>	<b>35840</b>	<b>39290</b>	<b>57350</b>	<b>56610</b>	<b>72180</b>	kérje ajánlatunkat	kérje ajánlatunkat
A	95	95	95	95	95	95	95
Egységsúly kg/db	1,17	1,32	1,58	1,77	2,27	2,82	3,43

Belső Ø (mm)	130	150	180	200	250	300	350
Külső Ø (mm)	230	250	280	300	350	400	450

## TALPELEMEK

## Talpelem elvezetővel (magas) + normál bilincs

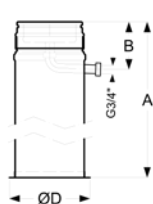

Megr.sz. fekete (RAL 9005)	118059	118178	118451	118584	113656	121317	121321
Megr.sz. szürke (RAL 7043)	118050	118179	118452	118586	113653	121322	121323
Megr.sz. fehér (RAL 9016)	118054	118180	118450	118585	113654		
<b>Egységár Ft/db</b>	<b>127470</b>	<b>142260</b>	<b>151690</b>	<b>153660</b>	kérje ajánlatunkat	kérje ajánlatunkat	kérje ajánlatunkat
A	1045	1045	1045	1045	1045	1045	1045
B	160	160	160	160	160	160	160
ØD	246	276	296	346	365	415	465
Egység súly kg/db	4,66	5,13	5,88	6,35	7,56	8,82	8,82

## Talplemez padlószerezéshez + normál bilincs

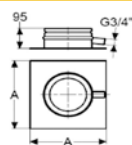

Megr.sz. fekete (RAL 9005)	141449	141450	141451	141452	141453		
Megr.sz. szürke (RAL 7043)	142104	142105	142106	142107	142108		
Megr.sz. fehér (RAL 9016)	142119	142120	142121	142122	142123		
<b>Egységár Ft/db</b>	<b>59100</b>	<b>65830</b>	<b>69520</b>	<b>80140</b>	<b>85460</b>		
A	300	320	350	370	420		

## Talplemez konzolos szereléshez + normál bilincs

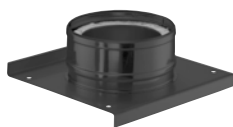
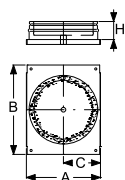

Megr.sz. fekete (RAL 9005)	114348	114605	115131	115454	116324	121324	
Megr.sz. szürke (RAL 7043)	114340	114598	115132	115451	116323	121325	
Megr.sz. fehér (RAL 9016)	114365	114600	115134	115453	116322	121326	
<b>Egységár Ft/db</b>	<b>65220</b>	<b>60800</b>	<b>78930</b>	<b>83360</b>	<b>87250</b>	kérje ajánlatunkat	
A	278	285	315	335	385	435	
B	355	353	383	403	453	503	
Egység súly kg/db	2,10	2,31	2,69	2,96	3,76	4,58	

## Közbenső támasz + normál bilincs

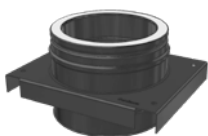
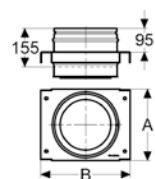

Megr.sz. fekete (RAL 9005)	116942	117216	117534	117827	118210	121152	121155
Megr.sz. szürke (RAL 7043)	116950	117217	117537	117826	118209	121153	121156
Megr.sz. fehér (RAL 9016)	116945	117213	117535	117828	118211	121154	121157
<b>Egységár Ft/db</b>	<b>64490</b>	<b>72070</b>	<b>78520</b>	<b>80620</b>	<b>96820</b>	<b>121550</b>	<b>128950</b>
A	278	285	315	335	385	435	485
B	355	353	383	403	453	503	553
Egység súly kg/db	4,50	4,96	5,68	6,18	7,55	8,96	10,42

## Talpelem kéménytoldáshoz P50-P50

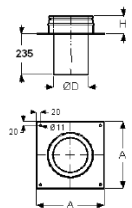

<b>Belső Ø mm</b>	<b>130</b>	<b>150</b>	<b>180</b>	<b>200</b>	<b>250</b>		
<b>Külső Ø mm</b>	<b>230</b>	<b>250</b>	<b>280</b>	<b>300</b>	<b>350</b>		
Megr.sz. fekete (RAL 9005)	115835	115899	116274	116486	117145		
Megr.sz. szürke (RAL 7043)	115803	115883	116278	116488	117154		
Megr.sz. fehér (RAL 9016)	115807	115895	116275	116485	117147		
<b>Egységár Ft/db</b>	<b>48450</b>	<b>51810</b>	<b>54810</b>	<b>57840</b>	<b>63490</b>		
A (mm)	350	370	400	420	470		
Egység súly kg/db	3,20	3,20	3,70	4,00	4,80		

## Talpelem kéménytoldáshoz UNI-P50

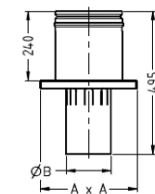

<b>Belső Ø mm P50</b>	<b>150</b>	<b>180</b>	<b>180</b>	<b>200</b>	<b>250</b>	<b>300</b>	
<b>Külső Ø mm P50</b>	<b>250</b>	<b>280</b>	<b>280</b>	<b>300</b>	<b>350</b>	<b>400</b>	
<b>Belső Ø mm UNI</b>	<b>140</b>	<b>160</b>	<b>180</b>	<b>200</b>	<b>250</b>	<b>300</b>	
Megr.sz. fekete (RAL 9005)	141463	141464	141465	141466	141467	141468	
<b>Egységár Ft/db</b>	kérje ajánlatunkat	<b>59250</b>	<b>62710</b>	<b>65100</b>	kérje ajánlatunkat	kérje ajánlatunkat	
A	333	333	373	373	493	563	
B	135	153	173	193	240	285	
Egység súly kg/db							

## Talpelem kéménytoldáshoz ABS-P50

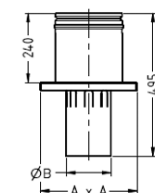

<b>Belső Ø mm P50</b>	<b>150</b>	<b>180</b>	<b>180</b>	<b>200</b>			
<b>Külső Ø mm P50</b>	<b>250</b>	<b>280</b>	<b>280</b>	<b>300</b>			
<b>Belső Ø mm ABS</b>	<b>140</b>	<b>160</b>	<b>180</b>	<b>200</b>			
Megr.sz. fekete (RAL 9005)	141454	141455	141456	141457			
<b>Egységár Ft/db</b>	kérje ajánlatunkat	kérje ajánlatunkat	<b>57890</b>	<b>60650</b>			
A	373	373	373	393			
B	135	153	173	193			
Egység súly kg/db							

# PERMETER 50 HŐSZIGETELT SZÍNES FÉMKÉMÉNY

Belső Ø (mm)	130	150	180	200	250	300	350
Külső Ø (mm)	230	250	280	300	350	400	450

Falkonzol hosszú (pár)	Típus	570	620	720	820	1004	1120	1304
Typ 325 - 475 	Megr.sz. fekete (RAL 9005)	120977	120978	131338	131341	101748	101749	101750
	Megr.sz. szürke (RAL 7043)	120999	121000	131339	131342			
	Megr.sz. fehér (RAL 9016)	121021	121022	121060	131343			
Typ 570 - 1504 	<b>Egységár Ft/db</b>	<b>83370</b>	<b>80640</b>	<b>88340</b>	<b>90270</b>	<b>109417</b>	<b>107305</b>	<b>132891</b>
	Típus	570	620	720	820	1004	1120	1304
	A	570	620	720	820	1004	1120	1304
	B	330	330	330	380	380	430	450
	C	100	100	100	70	70	70	70
	X	193	193	193	243	243	293	280
	Y	139	189	289	390	389	364	428
	Z	91	91	91	91	91	91	120
	Egység súly kg/db	2,23	2,31	2,46	2,76	3,26	3,74	4,22

## TAKARÓLEMEZEK

Takaró lemez 0° - 5°	Megr.sz. fekete (RAL 9005)	158013	158025	112185	112406	112839
	Megr.sz. szürke (RAL 7043)	158014	158026	112190	112405	112834
	Megr.sz. fehér (RAL 9016)	112032	111904	112189	112404	112838
<b>Egységár Ft/db</b>	<b>20250</b>	<b>20690</b>	<b>24640</b>	<b>25340</b>	<b>26990</b>	
A	480	500	530	550	600	
B	265	275	290	300	325	
C	120,50	120,50	120,50	120,50	120,50	
D	239	259	289	309	359	
Egység súly kg/db	1,18	1,10	1,23	1,32	1,56	

Takaró lemez 5° - 20°	Megr.sz. fekete (RAL 9005)	158022	158034	112191	112395	112837
	Megr.sz. szürke (RAL 7043)	158023	158035	112188	112401	112841
	Megr.sz. fehér (RAL 9016)	112029	111879	112179	112398	112833
<b>Egységár Ft/db</b>	<b>20260</b>	<b>20740</b>	<b>24700</b>	<b>25340</b>	<b>27000</b>	
A	480	500	530	550	600	
B	265	275	290	300	325	
C	120,50	120,50	120,50	120,50	120,50	
D	239	259	289	309	359	
Egység súly kg/db	1,18	1,10	1,23	1,32	1,56	

Takaró lemez 20° - 35°	Megr.sz. fekete (RAL 9005)	158016	158028	112387	112567	113030
	Megr.sz. szürke (RAL 7043)	158017	158029	112382	112566	113029
	Megr.sz. fehér (RAL 9016)	111779	111996	112384	112565	113031
<b>Egységár Ft/db</b>	<b>20610</b>	<b>21090</b>	<b>25270</b>	<b>25940</b>	<b>27860</b>	
A	480	500	530	550	600	
B	280	290	310	320	350	
C	120,50	120,50	120,50	120,50	120,50	
D	239	259	289	309	359	
Egység súly kg/db	1,08	1,16	1,31	1,41	1,68	

Takaró lemez 35° - 45°	Megr.sz. fekete (RAL 9005)	158019	158031	112583	112778	113275
	Megr.sz. szürke (RAL 7043)	158020	158032	112584	112777	113277
	Megr.sz. fehér (RAL 9016)	112113	112293	112582	112775	113273
<b>Egységár Ft/db</b>	<b>21040</b>	<b>21730</b>	<b>25970</b>	<b>26730</b>	<b>28870</b>	
A	480	500	530	550	600	
B	315	300	333	345	380	
C	120,50	120,50	120,50	120,50	120,50	
D	239	259	289	309	359	
Egység súly kg/db	1,21	1,30	1,41	1,52	1,82	

Belső Ø (mm)	130	150	180	200	250	300	350
Külső Ø (mm)	230	250	280	300	350	400	450

## BILINCSEK

## Állítható falbilincs 60-100mm

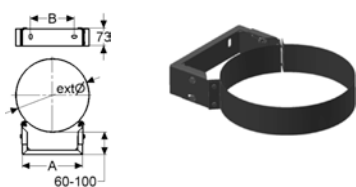

Megr.sz. fekete (RAL 9005)	111476	111520	111576	111723	112379	112571
Megr.sz. szürke (RAL 7043)	111484	111518	111573	111728	112375	112578
Megr.sz. fehér (RAL 9016)	111491	111514	111575	111727	112373	112574
<b>Egységár Ft/db</b>	<b>35510</b>	<b>35700</b>	<b>36040</b>	<b>36640</b>	<b>43490</b>	<b>43880</b>
A	234	254	284	304	354	317
Egységsúly kg/db	0,91	0,93	0,97	1,04	1,31	1,40

## Normál falbilincs 50mm

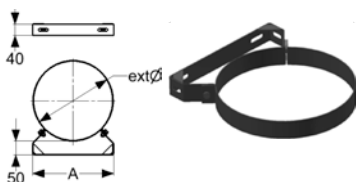

Megr.sz. fekete (RAL 9005)	110868	119478	111039	111196	111587
Megr.sz. szürke (RAL 7043)	110869	111000	111041	111199	111585
Megr.sz. fehér (RAL 9016)	110865	111006	111045	111200	111590
<b>Egységár Ft/db</b>	<b>18650</b>	<b>18620</b>	<small>kérje ajánlatunkat</small>	<b>18570</b>	<small>kérje ajánlatunkat</small>
A	234	254	284	304	354
Egységsúly kg/db	0,91	0,93	0,97	1,04	1,31

## Erősített falbilincs (50mm)

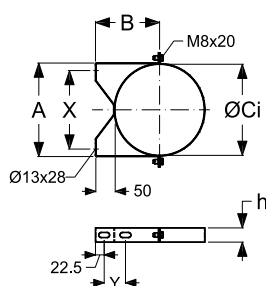

Megr.sz. fekete (RAL 9005)	120982	120983	120984	120985	120986
Megr.sz. szürke (RAL 7043)	121004	121005	121006	121007	121008
Megr.sz. fehér (RAL 9016)	121026	121027	121028	121029	121030
<b>Egységár Ft/db</b>	<b>20210</b>	<b>21030</b>	<b>21790</b>	<b>22610</b>	<b>37190</b>
A	238	258	288	308	358
B	166	176		201	225
ØCi	231,10	251,10		301,10	350,40
X	200	220		270	320
Y	55	55		85	125
h	36	36		36	60
Egységsúly kg/db	0,64	0,70		0,79	0,85

## Bilincs szarufához való rögzítéshez - INOX

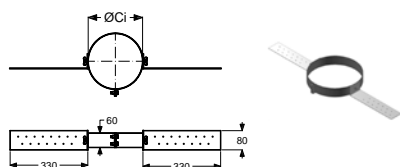

Megr. sz. INOX	100964	100965	100966	100967	100968
<b>Egységár Ft/db</b>	<b>24590</b>	<b>23520</b>	<b>26320</b>	<b>25290</b>	<b>32510</b>
ØCi	230	250	280	300	350
Egységsúly kg/db	1,3	1,33	1,37	1,4	1,47

## Kikötéses bilincs

Megr.sz. fekete (RAL 9005)	110736	110668	110918	110538
Megr.sz. szürke (RAL 7043)	110731	110657	110919	
Megr.sz. fehér (RAL 9016)				
<b>Egységár Ft/db</b>	<b>31140</b>	<b>25540</b>	<b>32200</b>	<b>32780</b>
Egységsúly kg/db				



# PERMETER 50 HŐSZIGETELT SZÍNES FÉMKÉMÉNY

Belső Ø (mm)	130	150	180	200	250	300	350
Külső Ø (mm)	230	250	280	300	350	400	450

## TORKOLAT

### Kéményfej záróelem + normál bilincs

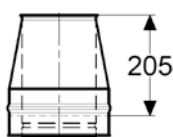

Megr.sz. fekete (RAL 9005)	113335	114312	114768	115002	115703	121190	121192
Megr.sz. szürke (RAL 7043)	113336	114313	114770	115001	115704	121191	121193
Megr.sz. fehér (RAL 9016)	113326	114314	114760	115003	115697		
<b>Egységár Ft/db</b>	<b>38660</b>	<b>38670</b>	<b>40570</b>	<b>42720</b>	<b>46670</b>	<b>76320</b>	kérje ajánlatunkat
Egység súly kg/db	1,85	2,08	2,38	2,57	3,06	3,55	4,04

### Esővédős kéményfej záróelem védőrácscsal + normál bilincs

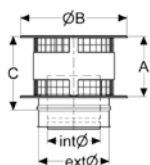

Megr.sz. fekete (RAL 9005)	114449	115243	116269	116931	117969		
Megr.sz. szürke (RAL 7043)	114440	115249	116271	116927	117959		
Megr.sz. fehér (RAL 9016)	114464	115250	116272	116928	117958		
<b>Egységár Ft/db</b>	<b>92110</b>	<b>97630</b>	<b>109190</b>	<b>133920</b>	<b>82290</b>		
A	130	175	200	240	297		
B	255	300	350	400	500		
C	180	225	250	290	347		
Egység súly kg/db	2,55	2,79	3,67	4,47	6,58		

### Esővédős kéményfej záróelem + normál bilincs

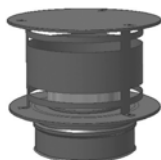

Megr.sz. fekete (RAL 9005)	114353	115200	116213	116878	117908	121244	
Megr.sz. szürke (RAL 7043)	114363	115196	116218	116877	117906	121245	
Megr.sz. fehér (RAL 9016)	114361	115195	116217	116876	117907		
<b>Egységár Ft/db</b>	<b>63130</b>	<b>69000</b>	<b>94130</b>	<b>85510</b>	<b>117750</b>	<b>139510</b>	
A	130	175	200	240	297	340	
B	255	300	350	400	500	600	
C	180	225	250	290	347		
Egység súly kg/db	2,50	2,74	3,60	4,38	6,45	6,21	

### Meidinger esővédő

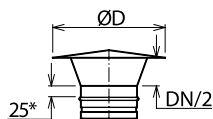

Megr.sz. fekete (RAL 9005)	148727	148729	148731	148733	148735		
Megr.sz. szürke (RAL 7043)	148728	148730	148732	148734	148736		
<b>Egységár Ft/db</b>	<b>38860</b>	<b>39700</b>	<b>42150</b>	<b>45150</b>	<b>51400</b>		
A	140	140	180	180	250		
B	240	280	330	380	430		
Egység súly kg/db	0,56	0,64	0,84	1,01	1,29		

## TETŐÁTVÉZETŐK

### Esővédő gallér

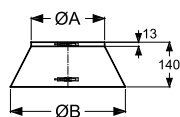

Megr.sz. fekete (RAL 9005)	110278	110460	110390	110391	110472		
Megr.sz. szürke (RAL 7043)	110280	110457	110389	110388	110461		
Megr.sz. fehér (RAL 9016)	110282	110473	110387	110386	110467		
<b>Egységár Ft/db</b>	<b>23520</b>	<b>24310</b>	<b>26140</b>	<b>30330</b>	<b>29480</b>		
ØA	230	250	280	300	350		
ØB	370	390	420	440	490		
Egység súly kg/db	0,39	0,45	0,48	0,51	0,85		

### Tetőátvezető 0°-os

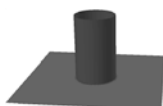
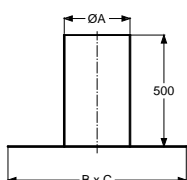

Megr.sz. fekete (RAL 9005)	117399	117399	117800	117800	117916	131347
Megr.sz. szürke (RAL 7043)	117396	117396	117801	117801	117917	131348
Megr.sz. fehér (RAL 9016)	117397	117397	117802	117802	117918	131349
<b>Egységár Ft/db</b>	<b>72040</b>	<b>72040</b>	<b>82350</b>	<b>82350</b>	<b>87480</b>	<b>105920</b>
ØA	300	300	350	350	400	450
B x C	800	800	850	850	900	950
Egység súly kg/db	5,34	5,34	6,11	6,11	6,90	7,70

Belső Ø (mm)	130	150	180	200	250	300	350
Külső Ø (mm)	230	250	280	300	350	400	450

## Tetőátvezető, fekete wakaflex-szel

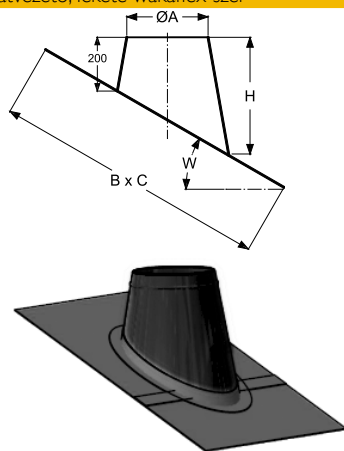

## 3°-15°

Megr.sz. fekete (RAL 9005)	148969	148969	148971	148971	148973	148974
<b>Egységár Ft/db</b>	<b>112230</b>	<b>112230</b>	<b>145280</b>	<b>145280</b>	<b>154390</b>	<b>161210</b>
ØA	300	300	350	350	400	450
H	275	275	284	284	293	302
B x C	794 x 787	794 x 787	846 x 838	846 x 838	899 x 890	951 x 942
Egység súly kg/db	2,49	2,49	2,83	2,83	3,18	3,53

## 16°-25°

Megr.sz. fekete (RAL 9005)	148987	148987	148989	148989	148991	148992
<b>Egységár Ft/db</b>	<b>113670</b>	<b>113670</b>	<b>149170</b>	<b>149170</b>	<b>159080</b>	<b>166560</b>
H	352	352	371	371	390	410
B x C	827 x 799	827 x 799	884 x 852	884 x 852	941 x 906	998 x 959
Egység súly kg/db	2,78	2,78	3,19	3,19	3,62	4,07

## 26°-35°

Megr.sz. fekete (RAL 9005)	149005	149005	149007	149007	149009	149010
<b>Egységár Ft/db</b>	<b>119510</b>	<b>119510</b>	<b>154190</b>	<b>154190</b>	<b>164900</b>	<b>227170</b>
H	446	446	478	478	510	542
B x C	882 x 813	882 x 813	946 x 868	946 x 868	1011 x 923	1011 x 923
Egység súly kg/db	3,15	3,15	3,66	3,66	4,19	4,90

## 36°-45°

Megr.sz. fekete (RAL 9005)	149023	149023	149025	149025	149027	149028
<b>Egységár Ft/db</b>	<b>151780</b>	<b>151780</b>	<b>161420</b>	<b>161420</b>	<b>196830</b>	<b>243220</b>
H	573	573	622	622	671	542
B x C	974 x 831	974 x 831	1050 x 888	1050 x 888	1127 x 945	1204 x 1002
Egység súly kg/db	3,69	3,69	4,38	4,38	5,15	4,90

## Tetőátvezető, vörös wakaflex-szel

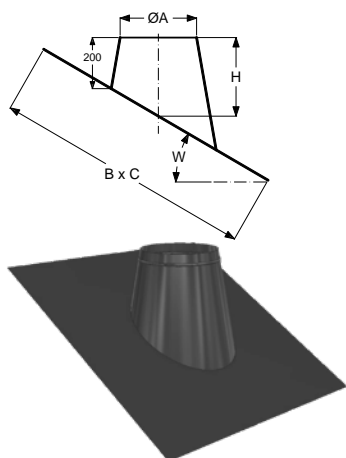

## 3°-15°

Megr.sz. fekete (RAL 9005)	154416	154416	154418	154418		
<b>Egységár Ft/db</b>	<b>116110</b>	<b>116110</b>	<b>144330</b>	<b>144330</b>		
ØA	300	300	350	350		
H	275	275	284	284		
B x C	794 x 787	794 x 787	846 x 838	846 x 838		
Egység súly kg/db	2,49	2,49	2,83	2,83		

## 16°-25°

Megr.sz. fekete (RAL 9005)	154434	154434	154436	154436		
<b>Egységár Ft/db</b>	<b>117600</b>	<b>117600</b>	<b>149170</b>	<b>149170</b>		
H	352	352	371	371		
B x C	827 x 799	827 x 799	884 x 852	884 x 852		
Egység súly kg/db	2,78	2,78	3,19	3,19		

## 26°-35°

Megr.sz. fekete (RAL 9005)	154452	154452	154454	154454		
<b>Egységár Ft/db</b>	<b>123630</b>	<b>123630</b>	<b>154190</b>	<b>154190</b>		
H	446	446	478	478		
B x C	882 x 813	882 x 813	946 x 868	946 x 868		
Egység súly kg/db	3,15	3,15	3,66	3,66		

## 36°-45°

Megr.sz. fekete (RAL 9005)	154470	154470	154472	154472		
<b>Egységár Ft/db</b>	<b>153920</b>	<b>153920</b>	<b>161100</b>	<b>161100</b>		
H	573	573	622	622		
B x C	974 x 831	974 x 831	1050 x 888	1050 x 888		
Egység súly kg/db	3,69	3,69	4,38	4,38		

**PERMETER 50  
HŐSZIGETELT SZÍNES FÉMKÉMÉNY**

Belső Ø (mm)	130	150	180	200	250	300	350
Külső Ø (mm)	230	250	280	300	350	400	450

**Csőrőzsa gallér C típus (75 mm-es takarás)**



Megr.sz. fekete (RAL 9005)	120993	120994	120995	120996	120997
Megr.sz. szürke (RAL 7043)	121015	121016	121017	121018	
Megr.sz. fehér (RAL 9016)	121037	121038	121039	121040	
	<b>24440</b>	<b>25240</b>	<b>27490</b>	<b>28350</b>	<b>33510</b>
ØA	230	250	280	300	350
ØB	380	400	430	450	500
Egységsúly kg/db	0,56	0,59	0,64	0,67	0,75

**Csőrőzsa gallér kéthéjú csőre (135 mm-es takarás)**



Megr. sz. FEKETE (RAL 9005)	110606	110607	110608
	<b>25190</b>	<b>22400</b>	<b>28050</b>
A	54	54	54
B	135	135	135
ØD1	230	250	300
ØD2	500	520	570
Egységsúly kg/db	0,50	0,50	0,50

**Csőrőzsa gallér, széles (220 mm-es takarás)**

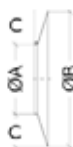

Megr. sz. FEKETE (RAL 9005)	157045	157046
	<b>24530</b>	<b>25720</b>
Ø A	235	255
Ø B	675	695
C	220	220
Egységsúly kg/db	1,50	1,59

**Takarórőzsa M típus (199 mm-es takarás)**

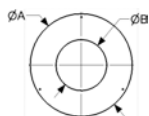

Megr.sz. fekete (RAL 9005)	111174	111344	111553	111729	112212
Megr.sz. szürke (RAL 7043)	111172	111350	111557	111726	
Megr.sz. fehér (RAL 9016)	111176	111349	111565	111733	
	<b>16050</b>	<b>17220</b>	<b>19770</b>	<b>18710</b>	<b>22170</b>
Ø kémény külső	230	250	280	300	350
ØD1	437	457	487	507	557
ØD2	238	258	288	308	358
Egységsúly kg/db	0,77	0,85	0,96	1,04	1,04

**Takarókanima T-idomhoz (szigetelés eltakarásához)**

szigetelés eltakarásához T-idomra helyezhető, ha a kályhacsövet közvetlenül kötik be

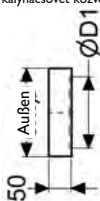

Megr.sz. fekete (RAL 9005)	112449	112448
Megr.sz. szürke (RAL 7043)	112446	112442
Megr.sz. fehér (RAL 9016)	112457	112456
	<b>13290</b>	<b>14200</b>
Ø kémény külső	230	250
ØD1	188	208
Egységsúly kg/db	0,3	0,3

Belső Ø (mm)	130	150	180	200	250	300	350
Külső Ø (mm)	230	250	280	300	350	400	450

## KÖNYÖKÖK

## Könyök 90 fokos vizsgálónylással + normál bilincs

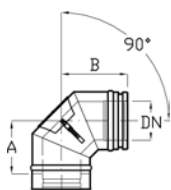

Megr.sz. fekete (RAL 9005)	117451	117795	118150	118420	113575		
Megr.sz. szürke (RAL 7043)	117425	117788	118144	118427	113572		
Megr.sz. fehér (RAL 9016)	117422	117790	118143	118421	113577		
<b>Egységár Ft/db</b>	<b>105170</b>	<b>112740</b>	<b>118510</b>	<b>133980</b>	<b>145270</b>		
A	176	188	204	212	237		
B	220	232	248	256	281		
Egységsúly kg/db	5.40	6.10	7.20	8.00	10.10		

## Könyök 90 fokos + normál bilincs (T450 N1)

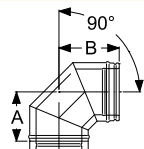

Megr.sz. fekete (RAL 9005)	117434	117797	118148	118425	113571	121300	121303
Megr.sz. szürke (RAL 7043)	117431	117792	118146	118428	113574	121301	121304
Megr.sz. fehér (RAL 9016)	117446	117793	118151	118429	113576	121302	121305
<b>Egységár Ft/db</b>	<b>73710</b>	<b>81380</b>	<small>kérje ajánlatunkat</small>	<b>102320</b>	<b>113220</b>		
Egységsúly kg/db	3,28	3,90	5,03	5,56	7,46	5,84	7,33

## Könyök 45 fokos + normál bilincs

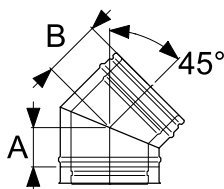

Megr.sz. fekete (RAL 9005)	115178	115723	116229	116614	117315	121206	121209
Megr.sz. szürke (RAL 7043)	115175	115718	116228	116615	117314	121207	121210
Megr.sz. fehér (RAL 9016)	115186	115716	116230	116613	117316	121208	121211
<b>Egységár Ft/db</b>	<b>58540</b>	<b>64640</b>	<b>66490</b>	<b>74430</b>	<b>79760</b>	<b>87790</b>	
A	90	95	105	105	115	130	140
B	130	135	145	145	155	170	180
Egységsúly kg/db	2,75	3,08	3,62	4,03	5,08	6,25	7,50

## Könyök 30 fokos + normál bilincs

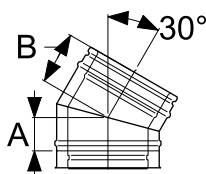

Megr.sz. fekete (RAL 9005)	114690	115076	115752	116133	116801	121200	121203
Megr.sz. szürke (RAL 7043)	114684	115087	115754	116136	116800	121201	121204
Megr.sz. fehér (RAL 9016)	114669	115099	115760	116134	116799	121202	121205
<b>Egységár Ft/db</b>	<b>51550</b>	<b>56080</b>	<b>58000</b>	<b>69180</b>	<b>75590</b>		
A	75	80	80	85	90	100	105
B	115	120	120	125	130	140	145
Egységsúly kg/db	2,34	2,64	3,12	3,50	4,29	5,16	6,26

## Könyök 15 fokos + spona

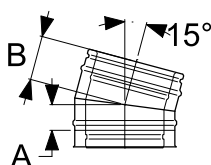

Megr.sz. fekete (RAL 9005)	114287	114614	115064	115457	116159	121194	121197
Megr.sz. szürke (RAL 7043)	114289	114616	115063	115459	116158	121195	121198
Megr.sz. fehér (RAL 9016)	114290	114615	115065	115458	116157	121196	121199
<b>Egységár Ft/db</b>	<b>59510</b>	<b>60570</b>	<b>63640</b>	<b>67680</b>			
A	60	60	60	65	65	70	80
B	100	100	100	105	105	110	120
Egységsúly kg/db	2,06	2,32	2,63	2,97	3,51	4,81	5,65

## SCHIEDEL PERMETER SMOOTH ELŐNYEI:

A Schiedel PERMETER SMOOTH a dizájn és a technika különleges kombinációja, ami a felhasználási lehetőségekben és a funkcionalitásban is tükröződik. A csőbilincs nélküli csatlakozásoknak köszönhetően vonzó megjelenést kölcsönöz a kéményrendszernek.

A Schiedel PERMETER SMOOTH szállítási programjában 4 különböző belső átmérő közül választhat – Ø 130- 200 mm – az alap matt fekete színben (illetve egyedi megrendelés alapján szürke vagy fehér színben).

A PERMETER SMOOTH bélésű csöve 1.4521 minőségű nemesacélból készült. A külső köpeny porfestett acél, ami átveszi a statikus terheket. A külső és belső cső közötti részt 25 mm vastag (illetve alternatív lehetőségként 50 mm) különleges "Superwool" szigetelés tölti ki.

- Bármely tüzelőberendezéshez
- Elsősorban szilárd tüzelőanyagnál alkalmazható, túlnyomásos és száraz üzemmódban
- Igény szerint 50 mm vastag szigeteléssel is rendelhető
- Gyors szerelés
- Bilincs nélküli csatlakozások és rögzítés

## GARANCIÁK A KIFOGÁSTALAN MŰKÖDÉSRE:

- Folytonos szigetelés
- Alacsony felületi hőmérséklet
- Belső cső lézeres hegesztési varratokkal

## BIZTONSÁGOS SZERELÉS:

- pontosan illeszkedő alkatrészek
- könnyen elérhető szerelési magasságok
- csekély súly
- magasfokú stabilitás
- azonnal üzembe helyezhető
- nincs szükség a helyszínen szigetelési és hegesztési munkálatokra



EN 1856-1  
EN 1856-2

Alapverzió  
belső cső falvastagság = 0,5 mm  
hőszigetelés = 25 mm  
külső cső falvastagság = 0,6 mm  
Extra  
hőszigetelés = 50 mm  
áránlat szerinti felárral

Alkalmazható:	Duplafalú hőszigetelt kéményrendszer szabványos kazánhoz, kályhához, kandallóhoz, lakossági felhasználásra
Telepíthető:	épületen belülre és kívülre
Tüzelőanyag:	olaj, szilárd tüzelőanyag
Üzemi hőmérséklet:	≤ 450 °C
Koromégés ellenállóság:	igen
Nyomásosztály:	depressziós (N1 ≤ 40 Pa) száraz üzem
Béléscső anyaga:	1.4521 (444), vagy 1.4404 (316L)
Külső cső anyaga:	horganyzott acél, porszórással festve
Külső cső felülete:	- fekete (RAL 9005)* - szürke (RAL 7043S)* - fehér (RAL 9003S)* *tartós kitérés 230 °C -ig (rövidebb 300 °C-ig)
Hőszigetelés típusa:	Superwool Plus
Hőszigetelés sűrűsége:	96 kg/m <sup>3</sup>
Hővezetési ellenállás:	0,37 m <sup>2</sup> K/W, 200 °C-on Ø200 mm átmérőnél
Felületi érdesség:	1,0 mm az MSZ EN 13384-1 szerint
Magasság legfelső megfogás fölött:	2,0 m (Ø130 - Ø200)
Rögzítési távolság közbenső megfogások között (függőleges szerelés):	3,0 m (Ø130 - Ø200)



### Választható átmérők:

Belső átmérő (mm):	130	150	180	200
Külső átmérő (mm):	180	200	230	250
Béléscső falvastagsága:	0,5 mm			
Külső cső falvastagsága:	0,6 mm			
Súly (kg/m)	6,2	7,0	8,2	9,0

Statikai tervezési javaslatok

**PERMETER SMOOTH**  
Ø 130 - 200 mm:

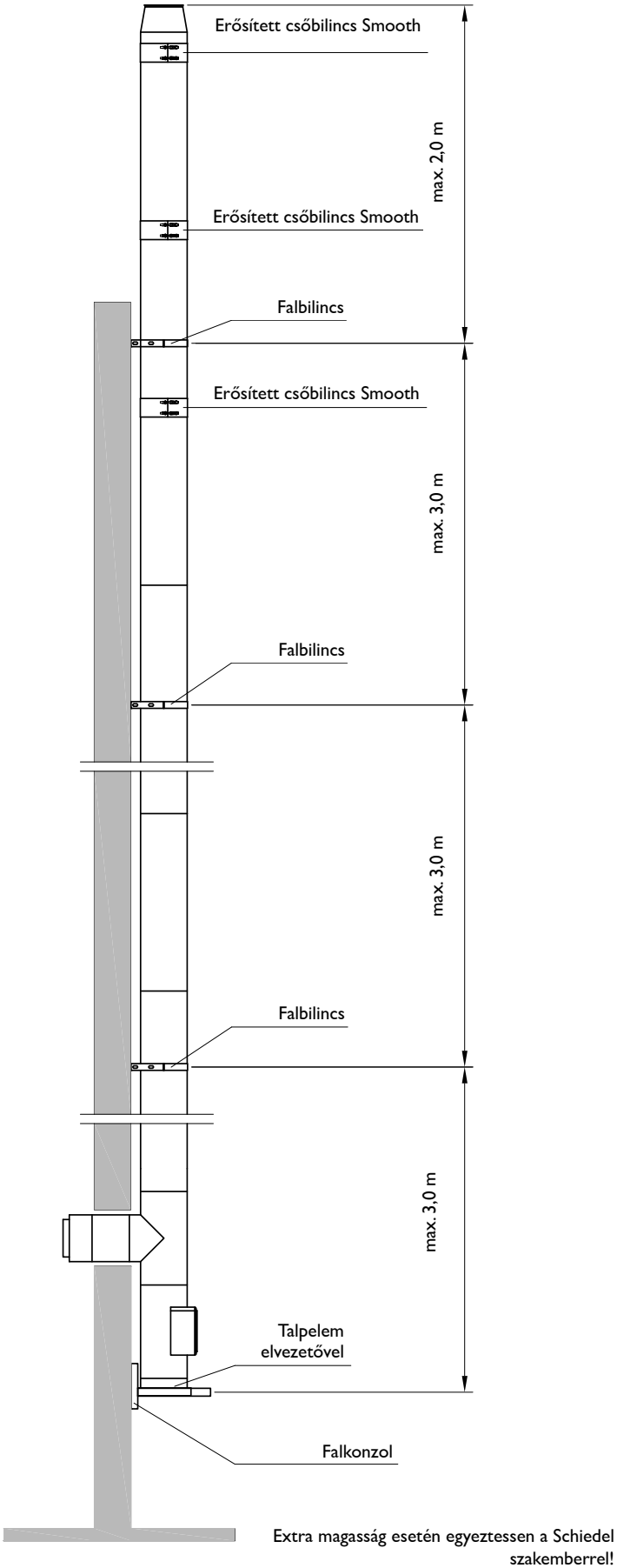

A változtatás jogát fenntartjuk!

# PERMETER SMOOTH

## NEMESACÉL BÉLÉSCSÖVES, HŐSZIGETELT KÉMÉNYRENDSZER REJTETT CSÓKAPCSOLATOKKAL

SCHIEDEL

ICS

PERMETER

PERMETER SMOOTH

PMSA

PRIMA PLUS

KERASTAR

Átmérő Ø mm (belső cső Ø)	130	150	180	200	
<b>Talpelem padlószereléshez</b>					
- oldalsó kondeztkivezetővel	Megr. sz. FEKETE (RAL 9005)	141442	141443	141444	141445
	Megr. sz. SZÜRKE (RAL 7043)	142097	142098	142099	142100
	Megr. sz. FEHÉR (RAL 9003)	142112	142113	142114	142115
	<b>Egységár Ft/db</b>	<b>55670</b>	<b>56370</b>	<b>61970</b>	<b>71020</b>
	Egység súly kg/db	3,19	3,34	4,35	4,85
	Hasznos hossz (mm)	90	90	90	90
	A	250	250	250	333

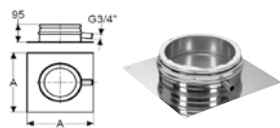

<b>Talpelem falonizos szereléshez</b>					
- Alsó kondeztkivezetővel	Megr. sz. FEKETE (RAL 9005)	115808	115832	115812	115814
- (falkonzolt külön kell rendelni)	Megr. sz. SZÜRKE (RAL 7043)	115823	115824	115804	115825
	Megr. sz. FEHÉR (RAL 9003)	115811	115827	115828	115829
	<b>Egységár Ft/db</b>	<b>53580</b>	<b>57420</b>	<b>62980</b>	<b>65980</b>
	Egység súly kg/db	2,2	2,5	3,0	3,4
	Hasznos hossz (mm)	95	95	95	95
	A	238	258	278	285
	B	305	325	355	355
	C	260	280	310	310

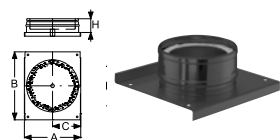

<b>Falkonzolt párban</b>					
<b>Typ „475 mm“</b>					
	Megr. sz. FEKETE (RAL 9005)	120976	120976	120976	120976
	Megr. sz. SZÜRKE (RAL 7043)	120998	120998	120998	120998
	Megr. sz. FEHÉR (RAL 9016)	121020	121020	121020	121020
	<b>Egységár Ft/db</b>	<b>62320</b>	<b>62320</b>	<b>62320</b>	<b>62320</b>
	Egység súly kg/pár	1,5	1,5	1,5	1,5
	max. faltáv	257	237	217	207



<b>Typ „570 mm“</b>					
	Megr. sz. FEKETE (RAL 9005)	120977	120977	120977	120977
	Megr. sz. SZÜRKE (RAL 7043)	120999	120999	120999	120999
	Megr. sz. FEHÉR (RAL 9003)	121021	121021	121021	121021
	<b>Egységár Ft/db</b>	<b>83370</b>	<b>83370</b>	<b>83370</b>	<b>83370</b>
	Egység súly kg/pár	2,2	2,2	2,2	2,2
	max. faltáv	352	332	312	302

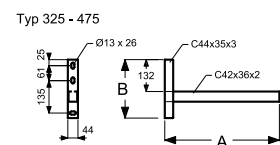

<b>Typ „720 mm“</b>					
	Megr. sz. FEKETE (RAL 9005)	131338	131338	131338	131338
	Megr. sz. SZÜRKE (RAL 7043)	131339	131339	131339	131339
	Megr. sz. FEHÉR (RAL 9003)	121060	121060	121060	121060
	<b>Egységár Ft/db</b>	<b>88340</b>	<b>88340</b>	<b>88340</b>	<b>88340</b>
	Egység súly kg/pár	2,3	2,3	2,3	2,3
	max. faltáv	502	482	462	452



Megerősítést a helyszínen kell kialakítani (alaptól függően) - ld. 25. old.

<b>Typ 570 - 1504</b>					
	Megr. sz. FEKETE (RAL 9005)	131341	131341	131341	131341
	Megr. sz. SZÜRKE (RAL 7043)	131342	131342	131342	131342
	Megr. sz. FEHÉR (RAL 9003)	131343	131343	131343	131343
	<b>Egységár Ft/db</b>	<b>90270</b>	<b>90270</b>	<b>90270</b>	<b>90270</b>
	Egység súly kg/pár	2,4	2,4	2,4	2,4
	max. faltáv	602	582	562	552

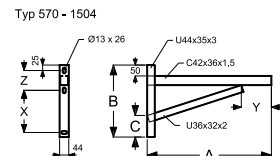

Műanyag zárócsint (ld. 4. termék) a kültéri szerelésnél ajánlott, és a falkonzolt sínébe kell beilleszteni

<b>Műanyag zárócsint falkonzolokhoz és falbilincshosszabbítókhöz</b>					
	Megr. sz.	101728	101728	101728	101728
	<b>Egységár Ft/db</b>	<b>8490</b>	<b>8490</b>	<b>8490</b>	<b>8490</b>
	Hosszúság	1000	1000	1000	1000



- a fal felőli oldalon további tömítés is szükséges lehet

<b>Közbenő támasz</b>					
	Megr. sz. FEKETE (RAL 9005)	114888	114866	114859	114860
	Megr. sz. SZÜRKE (RAL 7043)	114861	114862	114863	114882
	Megr. sz. FEHÉR (RAL 9003)	114858	114872	114869	114867
	<b>Egységár Ft/db</b>	<b>55040</b>	<b>59050</b>	<b>63740</b>	<b>65130</b>
	Egység súly kg/db	2,4	2,7	3,1	3,4
	Hasznos hossz	155	155	155	155
	A	238	258	278	285
	B	306	326	356	353

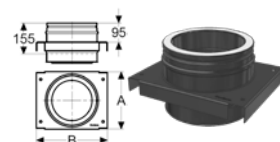

- falkonzolt rendelni kell hozzá (3. termék)  
- indítóelemmel kombinálható (6. termékkel)

- statikai megerősítéshez szükséges, 15 fm kéményhosszúságtól

Átmérő Ø mm (belső cső Ø)	130	150	180	200
---------------------------	-----	-----	-----	-----

**Kondenzgyűjtő alsó elvezetővel**

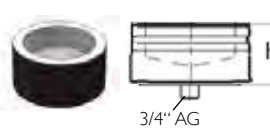
	Megr. sz. FEKETE (RAL 9005)	113109	113112	113106	113090	
	Megr. sz. SZÜRKE (RAL 7043)	113092	113068	113065	113064	
	Megr. sz. FEHÉR (RAL 9003)	113063	113061	113066	113067	
	<b>Egységár Ft/db</b>	kérvé ajánlatunkat		<b>41820</b>	kérvé ajánlatunkat	
	Egységsúly kg/db	1,7	1,9	2,3	2,6	
H	95	95	95	95		

**Kandallóról induló csőelem**

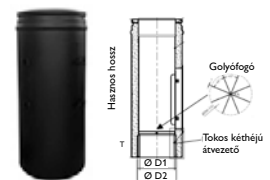
	Megr. sz. FEKETE (RAL 9005)	157864	157865	157866	157867*	
	Megr. sz. SZÜRKE (RAL 7043)	157868	157869	157870	157871*	
	Megr. sz. FEHÉR (RAL 9003)	157872	157873	157874	157875	
	<b>Egységár Ft/db</b>	<b>112220</b>	<b>115070</b>	<b>118720</b>	<b>121120</b>	
	Egységsúly kg/db	3,0	3,4	4,0	4,3	
	Hasznos hossz	497	497	497	497	
	Ø D1	123	143	173	193	
Ø D2	139	159	356	209		
kályhacső Ø	130	150	180	200		

**Tisztítónyílásos elem**

	Megr. sz. FEKETE (RAL 9005)	116962	117126	117134	117135	
	Megr. sz. SZÜRKE (RAL 7043)	116959	117133	117131	117130	
	Megr. sz. FEHÉR (RAL 9003)	116960	117116	117115	117124	
	<b>Egységár Ft/db</b>	<b>102260</b>	<b>103130</b>	<b>106720</b>	<b>106840</b>	
	Egységsúly kg/db	4,5	4,8	5,3	5,6	
Hasznos hossz	455	455	455	455		

**T-idom, 90°**

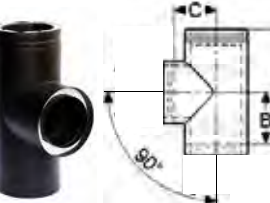
	Megr. sz. FEKETE (RAL 9005)	116090	116440	117038	117301	
	Megr. sz. SZÜRKE (RAL 7043)	116112	116446	117037	117306	
	Megr. sz. FEHÉR (RAL 9003)	116096	116439	117032	117299	
	<b>Egységár Ft/db</b>	<b>65150</b>	<b>68070</b>	<b>72760</b>	<b>75510</b>	
	Egységsúly kg/db	3,4	3,9	4,6	5,0	
	Hasznos hossz	455	455	455	455	
	B	205	205	205	205	
C	130	140	155	165		

**T-idom, 45°\***

	Megr. sz. FEKETE (RAL 9005)	116663	116669	116645	116668	
	Megr. sz. SZÜRKE (RAL 7043)	116667	116657	116665	116661	
	Megr. sz. FEHÉR (RAL 9003)	116672	116660	116658	116664	
	<b>Egységár Ft/db</b>	<b>125940</b>	<b>112120</b>	<b>119420</b>	<b>124470</b>	
	Egységsúly kg/db	4,1	4,6	5,4	6,8	
	Hasznos hossz	455	455	455	530	
	B	328	329	322	378	
C	328	328	325	376		

**Takarókarima t-idomhoz**

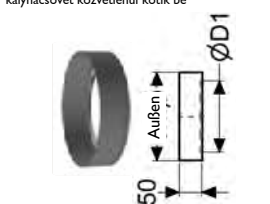
	Megr. sz. FEKETE (RAL 9005)	112452	133859	112449	112448	
	Megr. sz. SZÜRKE (RAL 7043)	112444	112445	112446	112442	
	Megr. sz. FEHÉR (RAL 9003)	112459	112458	112457	112456	
	<b>Egységár Ft/db</b>	<b>12870</b>	<b>11990</b>	<b>13290</b>	<b>14200</b>	
	Egységsúly kg/db	0,2	0,2	0,3	0,3	
	külső Ø	179	199	229	249	
Ø D1	138	158	188	208		

Átmérő Ø mm (belső cső Ø)	130	150	180	200
---------------------------	-----	-----	-----	-----

## Egyhjú-kéthjú átvezető csatlakozó

T-idomkhoz átvezető (sima)  
(füstcsővezetéshez)

Megr. sz. FEKETE (RAL 9005)	112239	113404	112234	113412
Megr. sz. SZÜRKE (RAL 7043)	112238	113415	112227	113411
Megr. sz. FEHÉR (RAL 9003)	112223	112224	112229	112226
<b>Egységár Ft/db</b>	<b>26220</b>	<b>31180</b>	<b>50950</b>	<b>39140</b>
Egységsúly kg/db	0,7	0,8	0,9	1,0

## Lezáró fedél

T-idomokhoz használaton kívüli  
csatlakozók lezárására

Megr. sz. FEKETE (RAL 9005)	113062	113082	113108	113105
Megr. sz. SZÜRKE (RAL 7043)	113095	113091	113096	113088
Megr. sz. FEHÉR (RAL 9003)	113098	113099	113100	113101
<b>Egységár Ft/db</b>	<b>31350</b>	<b>35070</b>	<b>39680</b>	<b>42320</b>
Egységsúly kg/db	1,7	1,9	2,3	2,6

## Normál cső 955



Megr. sz. FEKETE (RAL 9005)	117602	117980	118327	118470
Megr. sz. SZÜRKE (RAL 7043)	117609	117607	118323	118476
Megr. sz. FEHÉR (RAL 9003)	117606	117605	118316	118466
<b>Egységár Ft/db</b>	<b>44340</b>	<b>50000</b>	<b>54550</b>	<b>57340</b>
Egységsúly kg/db	5,8	6,6	7,7	8,4
Hasznos hossz	955	955	955	955
Külső Ø	180	200	230	250

## Rövid cső 455



Megr. sz. FEKETE (RAL 9005)	115398	115924	116359	116722
Megr. sz. SZÜRKE (RAL 7043)	115400	115927	116357	116725
Megr. sz. FEHÉR (RAL 9003)	115388	115935	116339	116732
<b>Egységár Ft/db</b>	<b>30170</b>	<b>31800</b>	<b>35370</b>	<b>37360</b>
Egységsúly kg/db	2,9	3,3	3,8	4,2
Hasznos hossz	455	455	455	455
Külső Ø	180	200	230	250

## Rövid cső 205



Megr. sz. FEKETE (RAL 9005)	112610	112889	113356	114258
Megr. sz. SZÜRKE (RAL 7043)	112609	112893	113351	114260
Megr. sz. FEHÉR (RAL 9003)	112606	112899	113353	114257
<b>Egységár Ft/db</b>	<b>20680</b>	<b>24520</b>	<b>23490</b>	<b>24470</b>
Egységsúly kg/db	1,4	1,6	1,9	2,0
Hasznos hossz	205	205	205	205
Külső Ø	180	200	230	250

## Külső bilincs, Smooth



Megr. sz. FEKETE (RAL 9005)	109997	110026	110115	110164
Megr. sz. SZÜRKE (RAL 7043)	110006	110023	110117	110167
Megr. sz. FEHÉR (RAL 9003)	109993	110027	110127	110163
<b>Egységár Ft/db</b>	<b>13480</b>	<b>12300</b>	<b>12870</b>	<b>12870</b>
Egységsúly kg/db	0,25	0,27	0,31	0,33
Külső Ø	180	200	230	250

- a tető fölötti kéményszakasz minden csőkapcsolatához

- maximális magasságokat ld. a tervezési útmutató szöveges részei között (8. oldal)

## Falbilincs

- faltáv: 50 mm  
- 4 méterenként

Megr. sz. FEKETE (RAL 9005)	120980	120981	120982	120983
Megr. sz. SZÜRKE (RAL 7043)	121002	121003	121004	121004
Megr. sz. FEHÉR (RAL 9003)	121024	121025	121026	121027
<b>Egységár Ft/db</b>	<b>19020</b>	<b>19400</b>	<b>20210</b>	<b>21030</b>
Egységsúly kg/db	0,70	0,75	0,80	0,90
Ø C (belső)	181,1	201,1	231,1	251,1
A	188	208	238	258
B	141	151	166	176
h	36	36	36	36

- hosszabbítható (ld. 7. termék)

- megerősítés a helyszínen (alaptól függ) - ld. 27. oldalon

Átmérő Ø mm (belső cső Ø)	130	150	180	200
---------------------------	-----	-----	-----	-----

Falbilincs hosszabbító párban

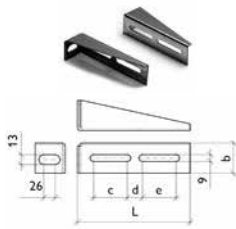

Typ	L	c	d	e	b
W3	250	65	88	65	60

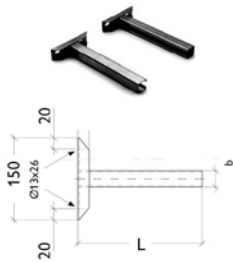

Typ	L	b
L1	300	32
L2	450	32
L3	550	42
L4	750	42

Megerősítés a helyszínen (alaptól függően) - ld. 25 oldal ajánlásai szerint

Typ „W3”				
Megr. sz. FEKETE (RAL 9005)	120987	120987	120987	120987
Megr. sz. SZÜRKE (RAL 7043)	121009	121009	121009	121009
Megr. sz. FEHÉR (RAL 9003)	121031	121031	121031	121031
<b>Egységár Ft/db</b>	<b>29820</b>	<b>29820</b>	<b>29820</b>	<b>29820</b>
Egységsúly kg/db	0,5	0,5	0,5	0,5
max. faltáv	160	150	135	125
Typ „L1”				
Megr. sz. FEKETE (RAL 9005)	120988	119695	119695	119695
Megr. sz. SZÜRKE (RAL 7043)	121010	121010	121010	121010
Megr. sz. FEHÉR (RAL 9003)	121032	121032	121032	121032
<b>Egységár Ft/db</b>	<b>46630</b>	<b>46630</b>	<b>46630</b>	<b>46630</b>
Egységsúly kg/db	0,8	0,8	0,8	0,8
max. faltáv	250	250	250	250
Typ „L2”				
Megr. sz. FEKETE (RAL 9005)	120989	120989	120989	120989
Megr. sz. SZÜRKE (RAL 7043)	121011	121011	121011	121011
Megr. sz. FEHÉR (RAL 9003)	121033	121033	121033	121033
<b>Egységár Ft/db</b>	<b>50210</b>	<b>50210</b>	<b>50210</b>	<b>50210</b>
Egységsúly kg/db	1,0	1,0	1,0	1,0
max. faltáv	440	440	440	440
Typ „L3”				
Megr. sz. FEKETE (RAL 9005)	141439	141439	141439	141439
Megr. sz. SZÜRKE (RAL 7043)	142094	142094	142094	142094
Megr. sz. FEHÉR (RAL 9003)	142109	142109	142109	142109
<b>Egységár Ft/db</b>	<b>54370</b>	<b>54370</b>	<b>54370</b>	<b>54370</b>
Egységsúly kg/db	1,2	1,2	1,2	1,2
max. faltáv	500	500	500	500
Typ „L4”				
Megr. sz. FEKETE (RAL 9005)	141440	141440	141440	141440
Megr. sz. SZÜRKE (RAL 7043)	142095	142095	142095	142095
Megr. sz. FEHÉR (RAL 9003)	142110	142110	142110	142110
<b>Egységár Ft/db</b>	<b>56860</b>	<b>56860</b>	<b>56860</b>	<b>56860</b>
Egységsúly kg/db	1,0	1,5	1,5	1,5
max. faltáv	700	700	700	700

Bilincs szarufához való rögzítéshez

-- a PERMETER SMOOTH külső átmérőjéhez igazítva



Megrendelési sz. INOX	100962	100963	100964	100965
<b>Egységár Ft/db</b>	<b>26820</b>	<b>22500</b>	<b>24590</b>	<b>23520</b>
Egységsúly kg/db	1,22	1,25	1,30	1,33
Ø Ci	180	200	230	250

Tetőátvezető 0°

- esőgallért rendelni kell hozzá

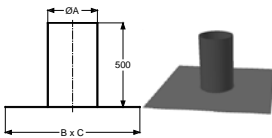

Megr. sz. FEKETE (RAL 9005)	117042	117042	117399	117399
Megr. sz. SZÜRKE (RAL 7043)	117041	117041	117396	117396
Megr. sz. FEHÉR (RAL 9003)	117043	117043	117397	117397
<b>Egységár Ft/db</b>	<b>59760</b>	<b>59760</b>	<b>72040</b>	<b>72040</b>
Egységsúly kg/db	4,6	4,6	5,3	5,3
Ø A	250	250	300	300
B x C	750	750	800	800

Tetőátvezető 3° - 15°

- esőgallért rendelni kell külön

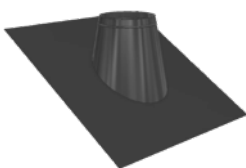

Megr. sz. FEKETE (RAL 9005), fekete wakaflex	148968	148968	148969	148969
Megr. sz. FEKETE (RAL 9005), vörös wakaflex	154415	154415	154416	154416
Megr. sz. FEKETE (RAL 9005), szürke wakaflex	154511	154511	154512	154512
<b>Egységár Ft/db, fekete wakaflexes</b>	<b>104720</b>	<b>104720</b>	<b>112230</b>	<b>112230</b>
<b>Egységár Ft/db, vörös wakaflexes</b>	<b>109430</b>	<b>109430</b>	<b>116110</b>	<b>116110</b>
<b>Egységár Ft/db, szürke wakaflexes</b>	<b>155100</b>	<b>155100</b>	<b>165640</b>	<b>165640</b>
Egységsúly kg/db	2,22	2,22	2,49	2,49
Ø A	250	250	300	300
H	266	266	275	275
B x C	742x735	742x735	794x787	794x787

Átmérő Ø mm (belső cső Ø)	130	150	180	200
---------------------------	-----	-----	-----	-----

## Tetőátvezető 16° - 25°

-esőgallért külön kell rendelni

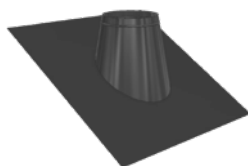

Megr. sz. FEKETE (RAL 9005), fekete wakaflex	148986	148986	148987	148987
Megr. sz. FEKETE (RAL 9005), vörös wakaflex *	154433	154433	154434	154434
Megr. sz. FEKETE (RAL 9005), szürke wakaflex *	154529	154529	154530	154530
<b>Egységár Ft/db, fekete wakaflexes</b>	<b>108150</b>	<b>108150</b>	<b>113670</b>	<b>113670</b>
Egységsúly kg/db	2,39	2,39	2,78	2,78
Ø A	250	250	300	300
H	332	332	352	352
B x C	770x746	770x746	827x799	827x799

## Tetőátvezető 26° - 35°

-esőgallért külön kell rendelni

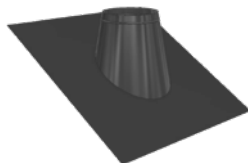

Megr. sz. FEKETE (RAL 9005), fekete wakaflex	149004	149004	149005	149005
Megr. sz. FEKETE (RAL 9005), vörös wakaflex *	154451	154451	154452	154452
Megr. sz. FEKETE (RAL 9005), szürke wakaflex *	154547	154547	154548	154548
<b>Egységár Ft/db, fekete wakaflexes</b>	<b>111350</b>	<b>111350</b>	<b>119510</b>	<b>119510</b>
Egységsúly kg/db	2,67	2,67	3,15	3,15
Ø A	250	250	300	300
H	414	414	446	446
B x C	818x758	818x758	882x813	882x813

## Tetőátvezető 36° - 45°

-esőgallért külön kell rendelni

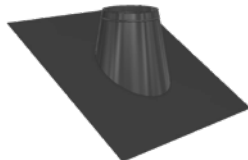

Megr. sz. FEKETE (RAL 9005), fekete wakaflex	149022	149022	149023	149023
Megr. sz. FEKETE (RAL 9005), vörös wakaflex *	154469	154469	154470	154470
Megr. sz. FEKETE (RAL 9005), szürke wakaflex *	154565	154565	154566	154566
<b>Egységár Ft/db, fekete wakaflexes</b>	<b>116570</b>	<b>116570</b>	<b>151780</b>	<b>151780</b>
Egységsúly kg/db	3,09	2,23	3,69	3,69
Ø A	250	250	300	300
H	523	523	573	573
B x C	897x773	897x773	974x831	974x831

## Esőgallér



- a tetőátvezető fölött, a PERMETER SMOOTH csőre kell helyezni  
- peremtakaráshoz

Megr. sz. FEKETE (RAL 9005)	110209	110264	110278	110460
Megr. sz. SZÜRKE (RAL 7043)	110202	110260	110280	110457
Megr. sz. FEHÉR (RAL 9003)	170223	170226	170229	170232
<b>Egységár Ft/db</b>	<b>21660</b>	<b>22200</b>	<b>23520</b>	<b>24310</b>
Egységsúly kg/db	0,4	0,4	0,4	0,5
Ø A	180	200	230	250
Ø B	320	340	370	390

## Kéményfej záróelem



Megr. sz. FEKETE (RAL 9005)	112366	112352	112348	112364
Megr. sz. SZÜRKE (RAL 7043)	112362	112356	112341	112360
Megr. sz. FEHÉR (RAL 9003)	112346	112358	112357	112354
<b>Egységár Ft/db</b>	<b>36170</b>	<b>39880</b>	<b>41930</b>	<b>44080</b>
Egységsúly kg/db	1,3	1,5	1,7	1,9
Hasznos hossz	205	205	205	205

FIGYELEM: A 16. termékkel együtt kell beszerezni (a közvetlenül alatta lévő cső stabilitásáért)

## Esővédős kéményfej záróelem - nyitható

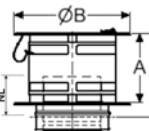

Megr. sz. FEKETE (RAL 9005)	142390	142391	142392	142393
Megr. sz. SZÜRKE (RAL 7043)	142394	142395	142396	142397
Megr. sz. FEHÉR (RAL 9003)	142398	142399	142400	142401
<b>Egységár Ft/db</b>	<b>67470</b>	<b>75350</b>	<b>79730</b>	<b>85380</b>
Egységsúly kg/db	1,8	2,4	3,2	4,0
Hasznos hossz	100	110	120	140
A	130	175	200	240
Ø B	250	300	350	400
C	180	225	250	290

## Esővédős kéményfej záróelem védőráccsal



Megr. sz. FEKETE (RAL 9005)	114592	115163	116257	116966
Megr. sz. SZÜRKE (RAL 7043)	114905	115165	116255	116965
Megr. sz. FEHÉR (RAL 9003)	114903	115164	116256	116967
<b>Egységár Ft/db</b>	<b>56910</b>	<b>68220</b>	<b>81020</b>	<b>90380</b>
Egységsúly kg/db	2,3	2,7	3,6	4,5
A	130	175	200	240
Ø B	255	300	350	400

Átmérő Ø mm (belső cső Ø)	130	150	180	200
---------------------------	-----	-----	-----	-----

**Csőrózsa kéthéjú csőre (keskeny)**

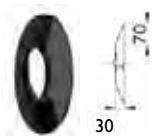

Megr. sz. FEKETE (RAL 9005)	120991	120992	120993	120994
Megr. sz. SZÜRKE (RAL 7043)	121013	121014	121015	121016
Megr. sz. FEHÉR (RAL 9003)	121035	121036	121037	121038
<b>Egységár Ft/db</b>	<b>23010</b>	<b>24140</b>	<b>24440</b>	<b>25240</b>
Egység súly kg/db	0,4	0,4	0,5	0,5

**Csőrózsa kéthéjú csőre, széles (csak fekete színben)**

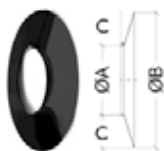

Megr. sz. FEKETE (RAL 9005)	157043	157044	157045	157046
<b>Egységár Ft/db</b>	<b>21790</b>	<b>22850</b>	<b>24530</b>	<b>25720</b>
Egység súly kg/db	1,28	1,37	1,50	1,59
Ø A	185	205	235	255
Ø B	625	645	675	695
C	220	220	220	220

**Takarólemez (átszellőztetett) 0° - 30°**

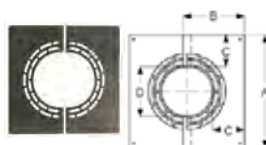

Megr. sz. FEKETE (RAL 9005)	157651	157654	157657	157660
Megr. sz. SZÜRKE (RAL 7043)	157652	157655	157658	157661
Megr. sz. FEHÉR (RAL 9003)	157653	157656	157659	157662
<b>Egységár Ft/db</b>	<b>18380</b>	<b>20600</b>	<b>21020</b>	<b>21730</b>
Egység súly kg/db	1,02	1,03		1,20
A	380	400	430	450
B	204	216	233	245
C	97,50	97,50	97,50	97,50
Ø D	185	205	235	255

**Takarólemez (átszellőztetett) 31° - 45°**

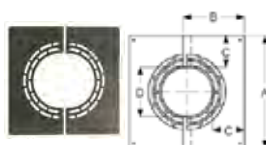

Megr. sz. FEKETE (RAL 9005)	157666	157669	157672	157675
Megr. sz. SZÜRKE (RAL 7043)	157667	157670	157673	157676
Megr. sz. FEHÉR (RAL 9003)	157668	157671	157674	157677
<b>Egységár Ft/db</b>	<b>22560</b>	<b>23760</b>	<b>27200</b>	<b>kérje ajánlatunkat</b>
Egység súly kg/db	1,02	1,10	1,40	1,38
A	380	400	430	450
B	228	243	264	278
C	97,50	97,50	97,50	97,50
Ø D	185	205	235	255

**Takarólemez, kétrészes 0° - 5°**

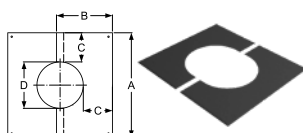

Megr. sz. FEKETE (RAL 9005)	157989	158001	158013	158025
Megr. sz. SZÜRKE (RAL 7043)	157990	158002	158014	158026
Megr. sz. FEHÉR (RAL 9003)	157991	158003	158015	158027
<b>Egységár Ft/db</b>	<b>19540</b>	<b>22500</b>	<b>20250</b>	<b>20690</b>
Egység súly kg/db	1,0	1,1	1,2	1,3
A	430	450	480	500
B	240	250	265	275
C	120,5	120,5	120,5	120,5
Ø D	189	209	239	259

**Takarólemez, kétrészes 5° - 20°**

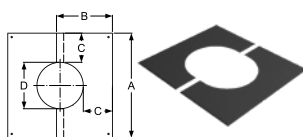

Megr. sz. FEKETE (RAL 9005)	157998	158010	158022	158034
Megr. sz. SZÜRKE (RAL 7043)	157999	158011	158023	158035
Megr. sz. FEHÉR (RAL 9003)	158000	158012	158024	158036
<b>Egységár Ft/db</b>	<b>19150</b>	<b>19590</b>	<b>20260</b>	<b>20740</b>
Egység súly kg/db	1,0	1,1	1,2	1,3
A	430	450	480	500
B	240	250	265	275
C	120,5	120,5	120,5	120,5
Ø D	189	209	239	259

**Takarólemez, kétrészes 20° - 35°**

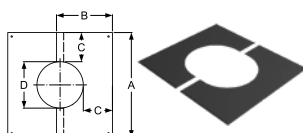

Megr. sz. FEKETE (RAL 9005)	157992	158004	158016	158028
Megr. sz. SZÜRKE (RAL 7043)	157993	158005	158017	158029
Megr. sz. FEHÉR (RAL 9003)	157994	158006	158018	158030
<b>Egységár Ft/db</b>	<b>19790</b>	<b>19930</b>	<b>20610</b>	<b>21090</b>
Egység súly kg/db	1,1	1,2	1,3	1,4
A	430	450	480	500
B	250	265	280	290
C	120,5	120,5	120,5	120,5
Ø D	189	209	239	259

**Takarólemez, kétrészes 35° - 45°**

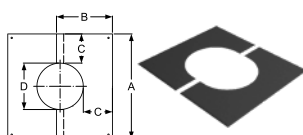

Megr. sz. FEKETE (RAL 9005)	157995	158007	158019	158031
Megr. sz. SZÜRKE (RAL 7043)	157996	158008	158020	158032
Megr. sz. FEHÉR (RAL 9003)	157997	158009	158021	158033
<b>Egységár Ft/db</b>	<b>19350</b>	<b>20210</b>	<b>21040</b>	<b>21730</b>
Egység súly kg/db	1,2	1,3	1,4	1,5
A	430	450	480	500
B	270	280	300	315
C	120,5	120,5	120,5	120,5
Ø D	189	209	239	259

Átmérő Ø mm (belső cső Ø)	130	150	180	200
---------------------------	-----	-----	-----	-----

## Takarógyűrű

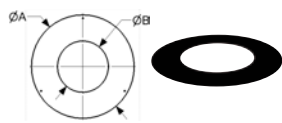

Megr. sz. FEKETE (RAL 9005)	110825	110908	111174	111344
Megr. sz. SZÜRKE (RAL 7043)	110822	110911	111172	111345
Megr. sz. FEHÉR (RAL 9003)	110824	110912	111176	111349
<b>Egységár Ft/db</b>	<b>14790</b>	<b>15270</b>	<b>16050</b>	<b>17220</b>
Egységsúly kg/db	0,8	0,9	1,0	1,0
Ø A	387	407	437	457
Ø B	188	208	238	258

## Rögzítőfüles bilincs

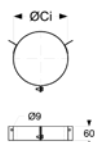

Megr. sz. FEKETE (RAL 9005)	110598	110678	110736	110668
Megr. sz. SZÜRKE (RAL 7043)	110596	110679	110731	110657
Megr. sz. FEHÉR (RAL 9003)	110591	110676	110737	110658
<b>Egységár Ft/db</b>	<b>30580</b>	<b>30770</b>	<b>31140</b>	<b>25540</b>
Egységsúly kg/db	0,5	0,5	0,6	0,6
Ø A	150	150	150	150
B x C	180	200	230	250

## Könyök 15°\*

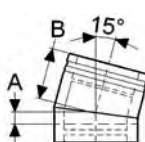

Megr. sz. FEKETE (RAL 9005)	111817	111814	111828	111832
Megr. sz. SZÜRKE (RAL 7043)	111812	111844	111821	111806
Megr. sz. FEHÉR (RAL 9003)	111804	111841	111829	111827
<b>Egységár Ft/db</b>	<b>34670</b>	<b>38010</b>	<b>43600</b>	kérje ajánlatunkat
Egységsúly kg/db	1,1	1,2	1,4	1,6
A	27	27	27	27
B	122	122	122	122

## Könyök 30°

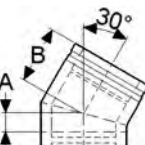

Megr. sz. FEKETE (RAL 9005)	111800	112151	113263	113553
Megr. sz. SZÜRKE (RAL 7043)	111786	112157	113259	113546
Megr. sz. FEHÉR (RAL 9003)	111792	112162	113253	113552
<b>Egységár Ft/db</b>	<b>35880</b>	<b>38010</b>	<b>41210</b>	<b>51590</b>
Egységsúly kg/db	1,1	1,2	1,8	2,0
A	42	42	52	52
B	132	132	147	147

## Könyök 45°\*

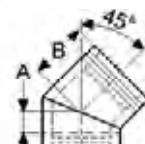

Megr. sz. FEKETE (RAL 9005)	112498	112813	113244	114399
Megr. sz. SZÜRKE (RAL 7043)	112497	112808	113250	114397
Megr. sz. FEHÉR (RAL 9003)	112490	112809	113240	114398
<b>Egységár Ft/db</b>	<b>38570</b>	<b>39600</b>	<b>45430</b>	<b>52570</b>
Egységsúly kg/db	1,4	1,5	1,8	2,2
A	52	52	67	67
B	147	147	157	157

## Könyök, vizsgálónyílással 90°

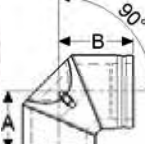

Megr. sz. FEKETE (RAL 9005)	113293	114500	115254	115851
Megr. sz. SZÜRKE (RAL 7043)	113294	114501	115256	115852
Megr. sz. FEHÉR (RAL 9003)	113301	114506	115252	115855
<b>Egységár Ft/db</b>	<b>83900</b>	<b>85820</b>	<b>88790</b>	<b>90730</b>
Egységsúly kg/db	1,9	2,2	2,8	3,2
A	152	161	176	188
B	196	205	220	232

## Csatlakozási magasságok

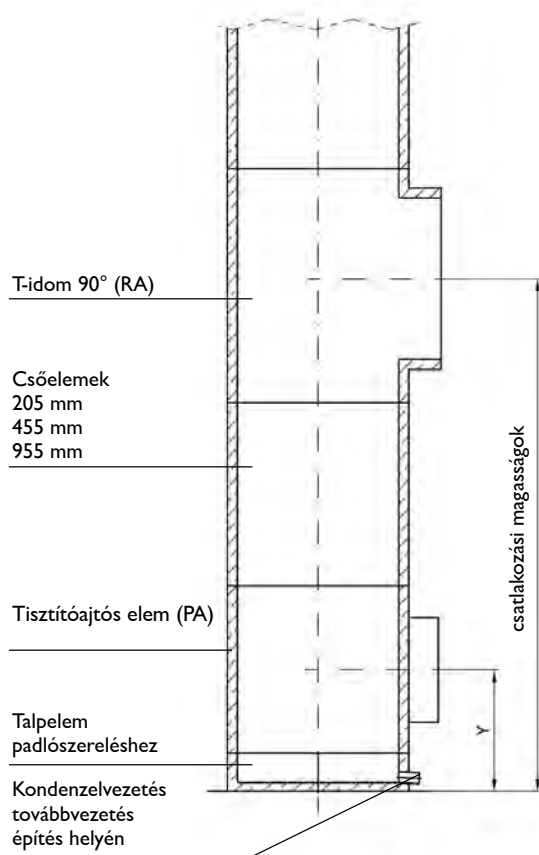

### Padlószereléses lehetőségek

Csatlakozási magasságok padlóról való indítás esetén				
névleges-Ø	130	150	180	200
cső nélkül (PA és RA között)	750	750	750	750
205 mm-es rövid csővel	955	955	955	955
455 mm-es rövid csővel	1205	1205	1205	1205
955 mm-es normál csővel	1705	1705	1705	1705
y	295	295	295	295

### Lehetőségek konzolos indítás esetén

Csatlakozási magasságok konzolos indítás esetén				
névleges-Ø	130	150	180	200
cső nélkül (PA és RA között)	755	755	755	755
205 mm-es rövid csővel	960	960	960	960
455 mm-es rövid csővel	1210	1210	1210	1210
955 mm-es normál csővel	1710	1710	1710	1710
y	300	300	300	300

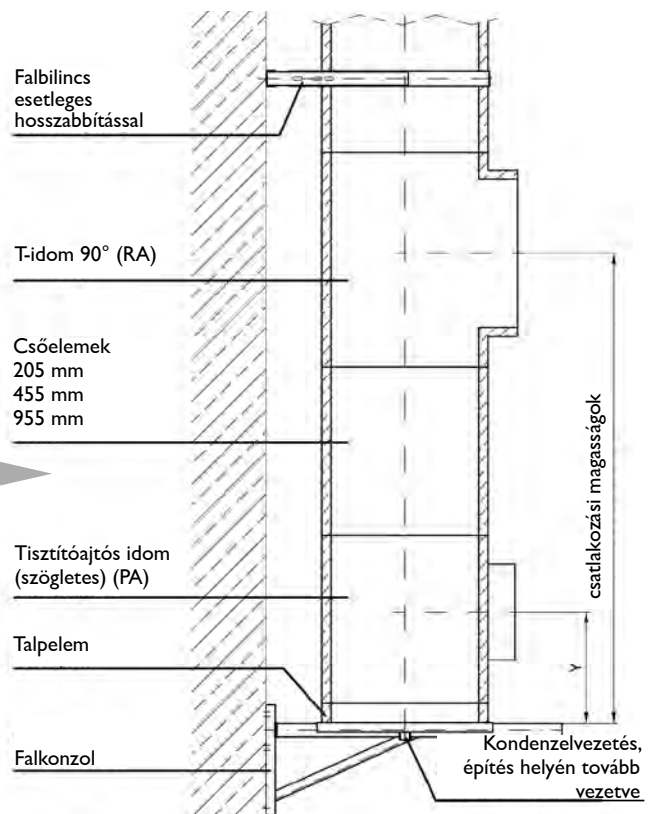

## Szerelési méretek Falbilincsek és falbilincs hosszabbítók

### JAVASLAT:

a szerelést csak megfelelő alap kialakítása után végezzük:

- stabil alap (falazat, betonlap,..)
- szigetelt (hő- és vízzáró)

### Szerelési méretek az L1 - L4 típusokhoz

Ø	130	150	180	200
A	189,1	209,1	239,1	259,1
B	144,1	164,1	194,1	214,1
C	331,1	351,1	381,1	401,1
D	22,5	22,5	22,5	22,5

Langloch = ovális furat

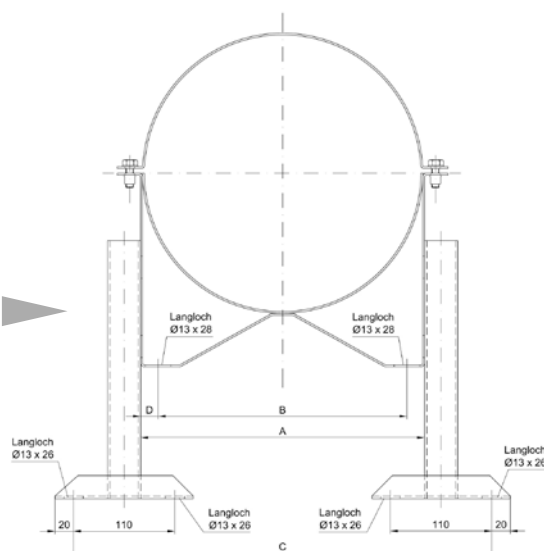

## Szerelési méretek Falkonzolok és talpelemek

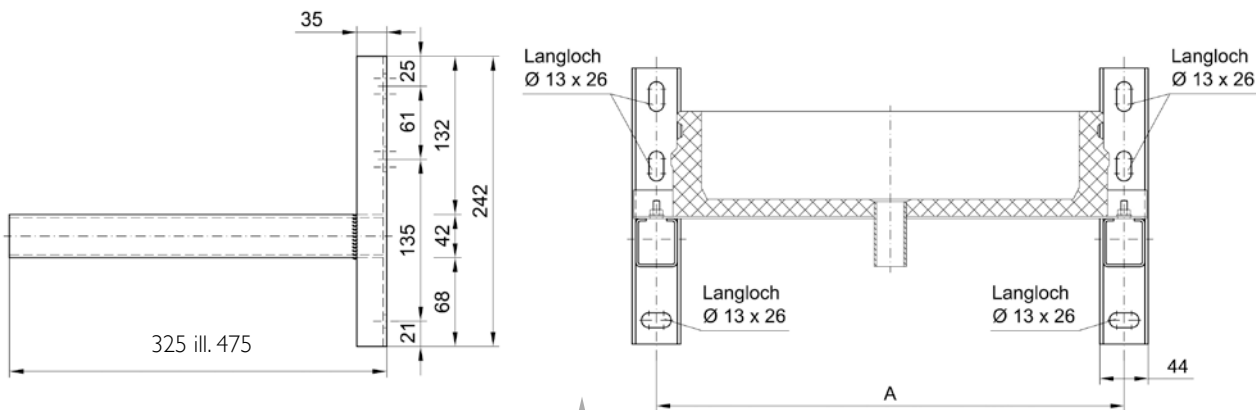

Langloch = ovális furat

### Falkonzolos szerelési méretek Typ 475 esetén

Ø	130	150	180	200
A	260	280	310	313

### Falkonzolos szerelési méretek Typ 570-től Typ 820-ig

Ø	130	150	180	200
A	260	280	310	313

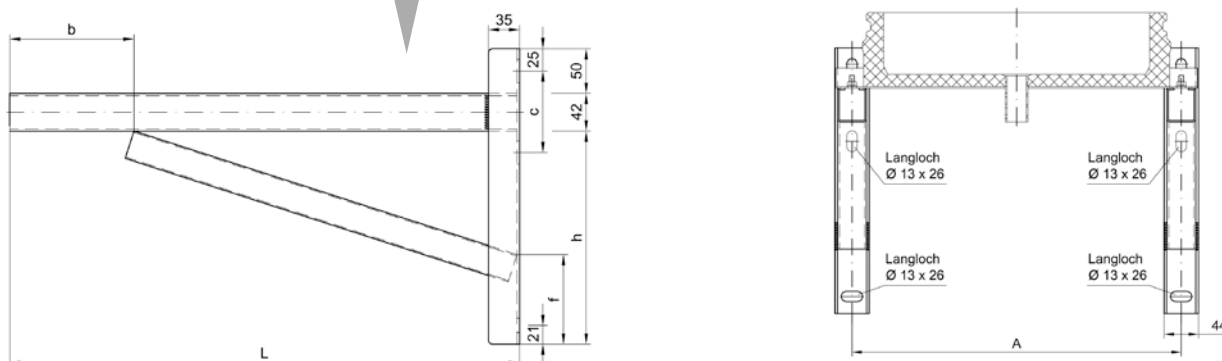

Typ = L	h	b	c	f
570	238	139	91	100
720	238	289	91	100
820	288	390	91	70

**SCHIEDEL**

PMSA

# SCHIEDEL PERMETER SMOOTH AIR

Égési levegőt is biztosító szigetelt kéményrendszer



# MŰSZAKI ADATOK

## PERMETER SMOOTH AIR

SCHIEDEL

Alkalmazható:	Kiegyenlített füstgáz rendszer és égéslevegő biztosítása zárt égésterű fűtőberendezések számára
Telepíthető:	épületen belüli és épületen kívüli felhasználásra
Tüzelőanyag:	szilárd tüzelőanyaghoz
Üzemi hőmérséklet:	PMSA 25 ≤ 450 °C PMSA 50 ≤ 450 °C
Koromégés ellenállóság:	igen
Nyomás osztály:	Depressziós / gravitációs üzem [N1 ≤ 40 Pa], száraz
Béléscső anyaga:	1.4521 (444),
Külső cső anyaga:	– horganyzott acél, porszórt festéssel – 1.4301 (304)
Külső cső felülete, színezése:	– fekete (RAL 9005)* – szürke (RAL 7043S)* – fehér (RAL 9003S)*
Hőszigetelés típusa:	PMSA 25 ásványgyapot héj, vastagsága: 25 mm alumínium laminálással PMSA 50 ásványgyapot héj, vastagsága: 25 mm alumínium laminálással További ásványgyapot csőhéj laminálás nélkül a külső köpeny belső felén
Hőszigetelés sűrűsége:	128 kg/m <sup>3</sup>
Hővezetési ellenállás:	PMSA 25 = 0,37 m <sup>2</sup> K/W PMSA 50 = 0,54 m <sup>2</sup> K/W tesztelve: 200 °C-on Ø200 mm átmérőnél
Felületi érdesség:	1,0 mm a MSZ EN 13384-1 szerint
Magasság legfelső megfogás fölött	2,0 m (Ø150 - Ø200) erősített csőbilinccsel – a legfelső támasz alatt is
Rögzítési távolság közbenső megfogások között:	3,0 m (Ø120 - Ø200)

PMSA 25



PMSA 50



### PERMETER SMOOTH AIR 25

Belső átmérő (mm):	150	200
Külső átmérő (mm):	250	300
Béléscső falvastagsága:	0,6 mm	
Külső cső falvastagsága:	0,6 mm	
Súly (kg/m)	7,7	9,6

### PERMETER SMOOTH AIR 50

Belső átmérő (mm):	150	200
Külső átmérő (mm):	300	350
Béléscső falvastagsága:	0,6 mm	
Külső cső falvastagsága:	0,6 mm	
Súly (kg/m)	11,1	13,5

### Tanúsítványok és jelölések:

PERMETER SMOOTH AIR – kémény rendszer:	0036 – CPR – 91236 034 Gyártva: Teplice (CZ)
PMSA 25 CE Tanúsítvány MSz EN 1856-1 alapján:	T450 – N1 – D – V3 – L50050 – G75 NM T450 – N1 – D – V2 – L99050 – G75 NM
PMSA 50 CE Tanúsítvány MSz EN 1856-1 alapján:	T450 – N1 – D – V3 – L50050 – G50 NM T450 – N1 – D – V2 – L99050 – G50 NM

#### 1. Ábra: Kívül teljesen átszellőztetett szerelés

Távolság éghető anyagoktól:

PMSA 25 T450: Ø 120 – Ø 200 = G75  
PMSA 50 T600: Ø 120 – Ø 200 = G50

#### 2. Ábra: Nem éghető anyagok közé szerelve (távolság a külső csőköpeny falától)

Távolság éghető anyagoktól:  
Nem tesztelt!

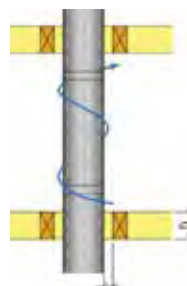

1. Ábra

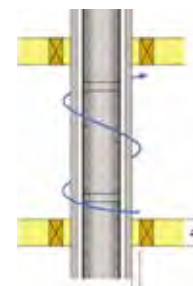

2. Ábra

# PERMETER SMOOTH AIR

## ÉGÉSI LEVEGŐT BIZTOSÍTÓ, HŐSZIGETELT KÉMÉNYRENDSZER

Adapter kandalló és kémény közé, koncentrikus (Sirius)



<b>Megrendelési szám</b>	<b>157839</b>
belső Ø (mm)	150
külső Ø1 (mm)	200
külső Ø2 (mm)	250
<b>Egységár Ft/db</b>	<b>60630</b>

Adapter PMSA 25-ről 50-re



<b>Megrendelési szám</b>	<b>112299</b>
belső Ø (mm)	150
külső Ø1 (mm)	200
külső Ø2 (mm)	250
<b>Egységár Ft/db</b>	<b>67710</b>

PMSA 25 normál cső 1000 mm



<b>Megrendelési szám</b>	<b>118456</b>
belső Ø (mm)	150
külső Ø1 (mm)	250
L (mm)	955
<b>Egységár Ft/db</b>	<b>83120</b>

PMSA 50 normál cső 1000 mm



<b>Megrendelési szám</b>	<b>113787</b>
belső Ø (mm)	150
külső Ø1 (mm)	300
L (mm)	955
<b>Egységár Ft/db</b>	<b>124740</b>

PMSA 25 rövid cső 500 mm



<b>Megrendelési szám</b>	<b>116710</b>
belső Ø (mm)	150
külső Ø1 (mm)	250
L (mm)	455
<b>Egységár Ft/db</b>	<b>57030</b>

PMSA 50 rövid cső 500 mm



<b>Megrendelési szám</b>	<b>117808</b>
belső Ø (mm)	150
külső Ø1 (mm)	300
L (mm)	455
<b>Egységár Ft/db</b>	<b>84600</b>

## PMSA 25 rövid cső 250 mm

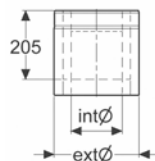

Megrendelési szám 114366

belső Ø (mm)	150
külső Ø (mm)	250
L (mm)	205
Egységár Ft/db	42140

## PMSA 50 rövid cső 250 mm

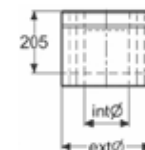

Megrendelési szám 115721

belső Ø (mm)	150
külső Ø (mm)	300
L (mm)	205
Egységár Ft/db	62360

## Csőelem betekintő nyílással

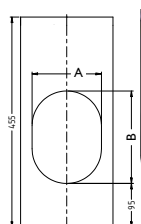
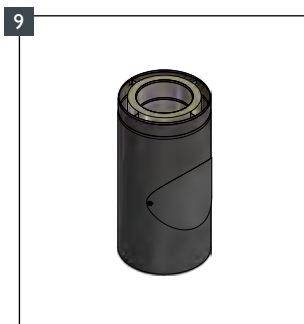

Megrendelési szám 172735

belső Ø (mm)	150
külső Ø (mm)	250
L (mm)	455
A (mm)	150
B (mm)	200
Egységár Ft/db	105880

## Mennyezeti Ceiling box

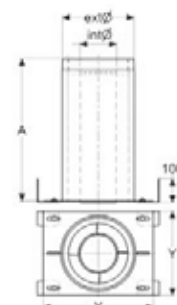

Megrendelési szám 151942

X x Y (mm)	460 x 350
belső Ø (mm)	150
külső Ø (mm)	300
A (mm)	550
Egységár Ft/db	195650

## Hosszkiegénylítő cső Ceiling boxhoz 1000 mm

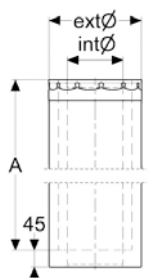

Megrendelési szám 151938

belső Ø (mm)	150
külső Ø (mm)	250
A (mm)	950
Egységár Ft/db	124210

## Hosszkiegénylítő cső Ceiling boxhoz 500 mm

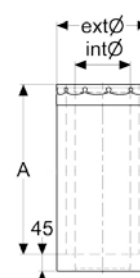

Megrendelési szám 152177

belső Ø (mm)	150
külső Ø (mm)	250
A (mm)	500
Egységár Ft/db	97260

# PERMETER SMOOTH AIR

## ÉGÉSI LEVEGŐT BIZTOSÍTÓ, HŐSZIGETELT KÉMÉNYRENDSZER

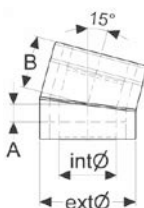
**PMSA 25 könyök 15°**

<b>Megrendelési szám</b>	<b>148426</b>
belső Ø (mm)	150
külső Ø (mm)	250
A (mm)	45
B (mm)	137
<b>Egységár Ft/db</b>	<b>66320</b>

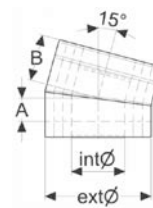
**PMSA 50 könyök 15°**

<b>Megrendelési szám</b>	<b>157178</b>
belső Ø (mm)	150
külső Ø (mm)	300
A (mm)	65
B (mm)	135
<b>Egységár Ft/db</b>	<b>128780</b>

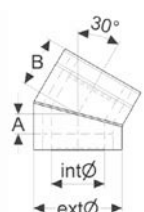
**PMSA 25 könyök 30°**

<b>Megrendelési szám</b>	<b>148442</b>
belső Ø (mm)	150
külső Ø (mm)	250
A (mm)	57
B (mm)	142
<b>Egységár Ft/db</b>	<b>66390</b>

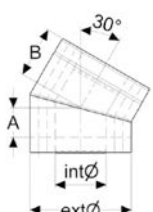
**PMSA 50 könyök 30°**

<b>Megrendelési szám</b>	<b>157194</b>
belső Ø (mm)	150
külső Ø (mm)	300
A (mm)	85
B (mm)	153
<b>Egységár Ft/db</b>	<b>134990</b>

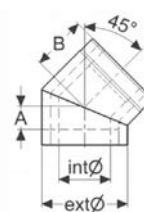
**PMSA 25 könyök 45°**

<b>Megrendelési szám</b>	<b>114480</b>
belső Ø (mm)	150
külső Ø (mm)	250
A (mm)	67
B (mm)	157
<b>Egységár Ft/db</b>	<b>79040</b>

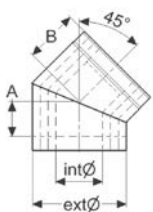
**PMSA 50 könyök 45°**

<b>Megrendelési szám</b>	<b>116344</b>
belső Ø (mm)	150
külső Ø (mm)	300
A (mm)	110
B (mm)	172
<b>Egységár Ft/db</b>	<b>139290</b>

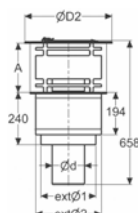
**Esővédős kéményfej záróelem PMSA 25**

<b>Megrendelési szám</b>	<b>116577</b>
belső Ø (mm)	150
külső Ø1 (mm)	250
külső Ø2 (mm)	300
A (mm)	230
ØD2 (mm)	400
<b>Egységár Ft/db</b>	<b>159650</b>

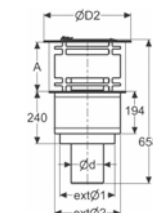
**Esővédős kéményfej záróelem PMSA 50**

<b>Megrendelési szám</b>	<b>117332</b>
belső Ø (mm)	150
külső Ø1 (mm)	300
külső Ø2 (mm)	350
A (mm)	230
ØD2 (mm)	400
<b>Egységár Ft/db</b>	<b>163410</b>

## PMSA 25 vizsgálónyílásos elem

21

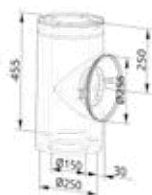

Megrendelési szám 120767

belső Ø (mm)	150
külső Ø (mm)	250
L (mm)	500
Egységár Ft/db	160200

## Takaró lemezek, beltéri

23

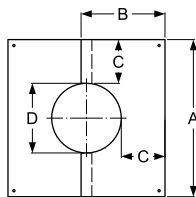
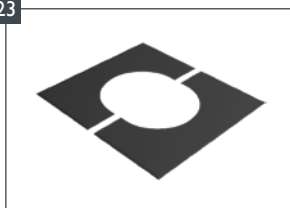
B=300 mm  
C=120,50 mm

Megrendelési szám 158037 158046

kémény belső Ø (mm)	150	150
D (mm)	309	309
tető dőlésszöge	0-5 fok	5-20 fok
A (mm)	550	550
Egységár Ft/db	22060	20700

## Mennyezeti csőrózsa, beltéri

24

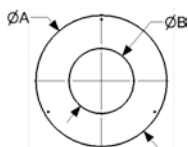
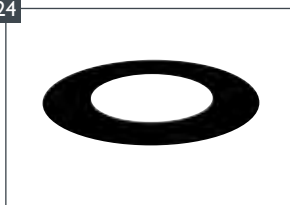

Megrendelési szám 111344 111729

kémény belső Ø (mm)	150	150
külső Ø (mm)	250	300
A (mm)	258	308
B (mm)	457	550
Egységár Ft/db	17220	18710

## Erősítő csőbilincs beltéri ill. kültéri

26

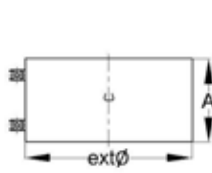

Megrendelési szám 110281 113505

belső Ø (mm)	150	150
külső Ø (mm)	300	300
A (mm)	100	250
Egységár Ft/db	13520	27840

## PMSA 50 vizsgálónyílásos elem

22



Megrendelési szám 120768

belső Ø (mm)	150
külső Ø (mm)	300
L (mm)	500
Egységár Ft/db	200990

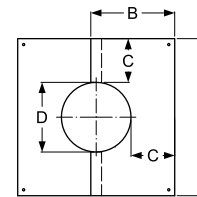
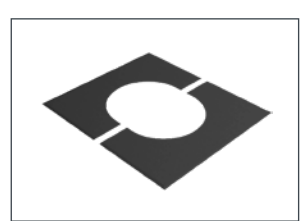
B=300 mm  
C=120,50 mm

Megrendelési szám 158040 158043

belső Ø (mm)	150	150
D (mm)	309	309
tető dőlésszöge	20-35 fok	35-45 fok
A (mm)	550	550
Egységár Ft/db	21190	21760

## Falbilincs (állítható)

25

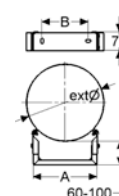

Megrendelési szám 111520 111723

belső Ø (mm)	150	150
külső Ø (mm)	250	300
A (mm)	212	304
B (mm)	60-100	75-300
Egységár Ft/db	35700	36640

## Bilincs szarufához való rögzítéshez (inox)

27

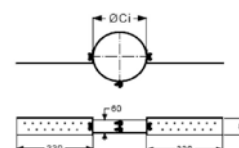

Megrendelési szám 100967

belső Ø (mm)	150	
külső Ø (mm)	300	
A (mm)	330	
B (mm)	80	
C (mm)	60	
Egységár Ft/db	25290	

### Esőgallér

28

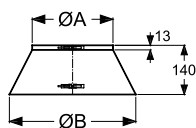

Megrendelési szám	110460	110391
belső Ø (mm)	150	150
külső Ø (mm)	250	300
A (mm)	250	300
B (mm)	390	440
Egységár Ft/db	24310	30330

### Tetőátvezető 0 fokos

30

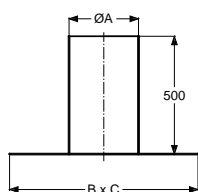
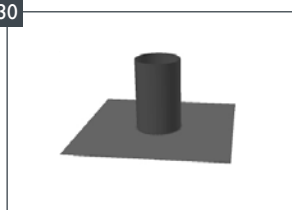

Megrendelési szám	117800		
kémény belső Ø (mm)	150	150	150
A Ø (mm)	350	350	350
H (mm)	500		
BxC (mm)	850x850		
Egységár Ft/db	82350		

### Tetőátvezető 16-25 fokos

32

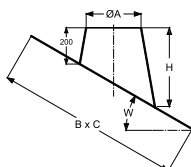
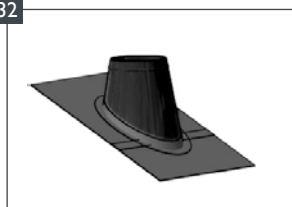

Megrendelési szám	148989	154436	154532
kémény belső Ø (mm)	150	150	150
wakaflex színe	fekete	vörös	szürke
H (mm)	371		
BxC (mm)	884x852		
Egységár Ft/db	149170	149170	229100

### Tetőátvezető 36-45 fokos

34

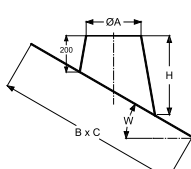
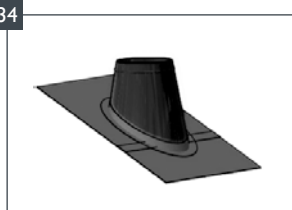

Megrendelési szám	149025	154472	154568
kémény belső Ø (mm)	150	150	150
wakaflex színe	fekete	vörös	szürke
H (mm)	622		
BxC (mm)	1050x888		
Egységár Ft/db	161420	161100	241330

### Rögzítőfüles bilincs kikötéshez

29

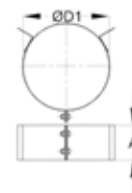

Megrendelési szám	110668	110918
belső Ø (mm)	150	150
külső Ø (mm)	250	300
A (mm)	60	60
Egységár Ft/db	25540	32200

### Tetőátvezető 3-15 fokos

31

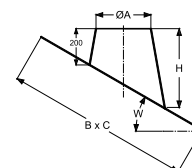
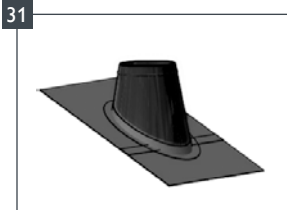

Megrendelési szám	148971	154418	154514
kémény belső Ø (mm)	150	150	150
wakaflex színe	fekete	vörös	szürke
H (mm)	284		
BxC (mm)	846x838		
Egységár Ft/db	145280	144330	225230

### Tetőátvezető 26-35 fokos

33

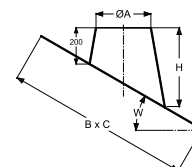
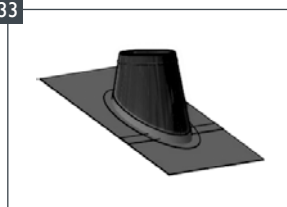

Megrendelési szám	149007	154454	154550
kémény belső Ø (mm)	150	150	150
wakaflex színe	fekete	vörös	szürke
H (mm)	478		
BxC (mm)	946x868		
Egységár Ft/db	154190	154190	234130

### Támasztó bilincs (inox)

35



Megrendelési szám	114938		
belső Ø (mm)	150		
A (mm)	300		
B (mm)	330		
Egységár Ft/db	39440		



## A környezetbarát fatüzelés megvalósítható

### Bemutatkozik az ePURO részecskeszűrő termékcsalád

Az éghajlatvédelem mindannyiunkat érint. A megújuló nyersanyagok, például a minőségi fatüzelőanyag használata hatékony fűtési rendszerekkel kombinálva hozzájárul az éghajlatvédelmi követelményeknek való megfeleléshez. A fa költség-hatékony és fenntartható alternatívája a földgáznak, ám az emisszió miatt vita tárgya. Fontos tudni, hogy a hatékony égés-technikával rendelkező, modern kandallók és cserépkályhák a megfelelő üzemeltetés esetén nem járulnak hozzá a túlzott szállópor-szennyezéshez!

#### Az ePURO részecskeszűrő hatékonyan csökkenti a füstgáz részecskéket

A finom por aránya akár 90%-kal is csökkenthető az ePURO-val!

Az ePURO elektrosztatikus elven működő részecskeszűrő berendezés praktikus és hatékony megoldás a meglévő kéménybe történő utólagos beépítéshez is. A részecskeszűrő alkalmas kandallókhöz és cserépkályhákhoz, de akár 50 kW-os fa/pellet központi fűtési rendszerekhez is. Nem csökkenti a szabad a kémény-keresztmetszetet, és szilárd tüzelőanyagokkal való folyamatos használat kihívásainak is megfelel. Rugalmas felhasználásának köszönhetően az ePURO alkalmas a falazott kéményekhez, akár van benne béléscső, akár nincs, sőt a kékűjű, nemesacél kéményrendszerek esetében is alkalmazható. Az ePURO segítségével az elavult fatüzelésű kályhák kibocsátása mérsékelhető, az új kandallók működése pedig nagyban optimalizálható.

#### ePURO TOP és ePURO DOOR - azonos működési elv, az épülethez kompatibilis, választható telepítés mód

Az **ePURO TOP** típust a kémény torkolatánál szerelik fel. Az ePURO TOP egy fedlap és egy T-idom segítségével szerelhető a kéményfejre. Az **ePURO DOOR** típust a felső tisztítóajtóba szerelik be. A beszerelés a szett tartozékeként rendelhető ePURO DOOR rozsdamentes acél tisztítóajtóval történik, amely a felső tisztítóajtót helyettesíti a tetőtérben. Ez az elem megfelel a kéményajtókkal szemben támasztott összes követelménynek a tömítettség és a tűzállóság tekintetében.

Mindkét berendezés rendszere akkor aktiválódik, amikor a csatlakoztatott kandalló üzemben van.

#### Kémény, kandalló: SCHIEDEL !

#### A Schiedel ePURO termékcsaládról többet megtudhat szaktanácsadónktól vagy honlapunkon.

A Schiedel Európa vezető kéményrendszer gyártójaként közel 80 éves tapasztalattal, tartós és igényes komplett rendszerekkel, intelligens szerelési megoldásokkal és ügyfélre szabott szolgáltatásokkal áll rendelkezésre.



[www.schiedel.hu](http://www.schiedel.hu)

# EGYHÉJÚ, SAVÁLLÓ FÉMKÉMÉNY RENDSZER Prima Plus



A Schiedel PRIMA PLUS a meglévő kémények felújítására szolgáló, nemesacélból készült rendszer. Kifejezetten ajánljuk a huzat hatása alapján működő és túlnyomásos olaj- és gázüzemű tüzelőberendezésekhez. A PRIMA PLUS kéményrendszerre a szilárd tüzelőanyag fűtőberendezések is csatlakoztathatók huzat hatása alapján működő üzemmódban.

A Schiedel PRIMA PLUS 1.4404 minőségű rozsdálló nemesacélból készült, ezért szerkezeti védelmet nyújt a füstgázokban jelenlévő agresszív savakkal szemben.

A PRIMA PLUS felszerelése a tokos csatlakozásoknak köszönhetően meglepően egyszerű.

Túlnyomásos üzem esetén (max. 200 Pa túlnyomás és max. 200 °C füstgáz hőmérséklet) speciális tömítést biztosítunk a PRIMA PLUS tokos elemekhez.

## MŰSZAKI ADATOK

Alkalmazható:	Egyhéjű rendszer kondenzációs készülékekhez, kémény felújításokhoz nem éghető kürtőbe vagy kazánok kandallók füstcsöveihez lakossági vagy ipari célra
Telepíthető:	épületen belülrre és kívülrre
Tüzelőanyag:	gáz, olaj, szilárd tüzelőanyag
Üzemi hőmérséklet:	≤ 600 °C (≤ 200 °C túlnyomáson)
Koromégés ellenállóság:	igen
Nyomásosztály:	depressziós (N1 ≤ 40 Pa)
	túlnyomásos (P1 ≤ 200 Pa) tömítése – gáz fűtéshez - szilikon – olaj tüzeléshez - viton
	száraz (gáz, olaj, szilárd) / nedves (gáz, olaj)
Cső anyaga:	1.4404 (316L)
Hővezetési ellenállás:	0,0 m <sup>2</sup> K/W
Felületi érdesség:	1,0 mm – az MSZ EN 13384-1 szerint

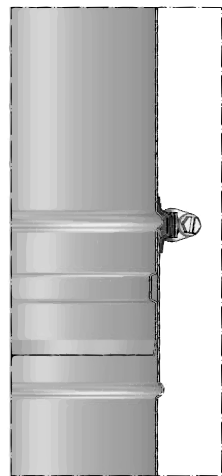

### Választható átmérők:

Belső átmérő (mm):	80	100	113	120	130	140	150	160	180	200	230	250	300	350	400	450	500	600	700	800	900	1000	
Csőfal vastagság:	0,6 mm (opcionális 1,0 mm mint Prima 1)														1,0 mm								
Súly (kg/m) 0,6 mm	1,2	1,3	1,7	1,8	2,0	2,1	2,3	2,5	2,8	3,0	3,5	3,8	4,6	5,3	-	-	-	-	-	-	-	-	-
Súly (kg/m) 1,0 mm	-	-	-	-	-	3,6	3,8	4,1	4,6	5,1	5,8	6,3	7,6	8,8	10,1	11,3	12,6	15,1	17,6	20,1	22,6	25,1	

## TÖKÉLETESEN ILLESZKEDŐ RENDSZERELEMEK

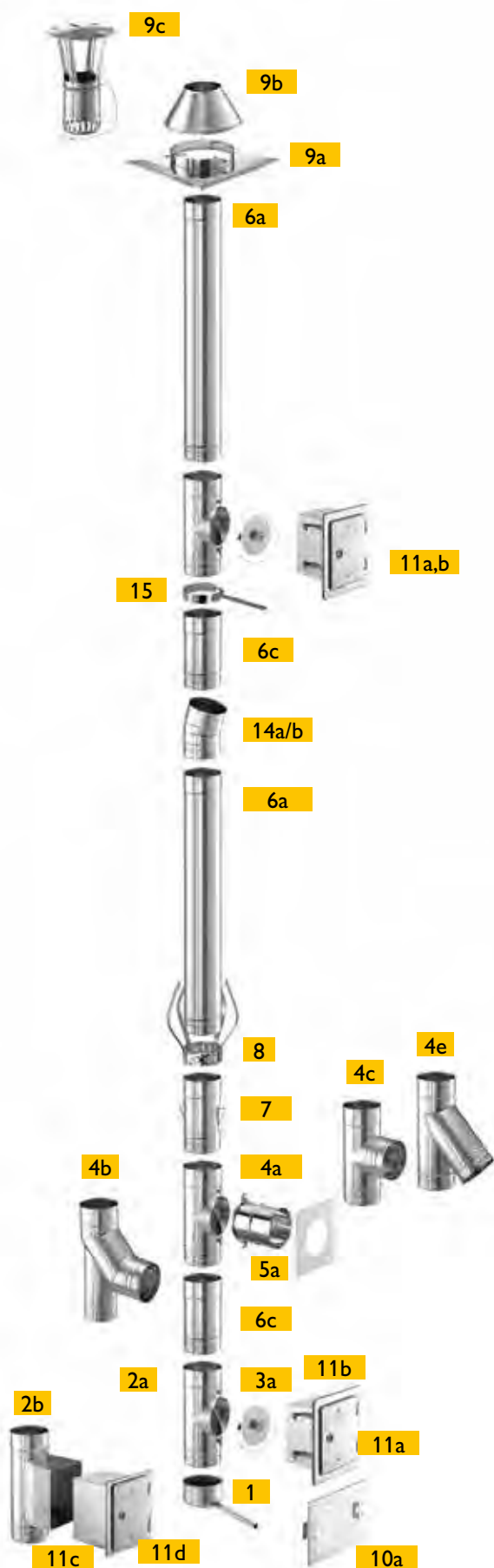

- 1 Kondenzátum gyűjtő elvezetővel
- 2a Vizsgálónyílásos elem (nedves üzemhez)
- 2b Tisztítóajtós elem (száraz üzemhez)
- 3a Lezáró dugó, nedves üzem N1
- 4a T-idom füstcső csatlakozóhoz
- 4b Talpas könyök 85°-os
- 4c Füstcső-csatlakozó komplett 90°-os
- 4e Füstcső-csatlakozó komplett 45°-os
- 5a Füstcső-csatlakozó, T-idomhoz
- 6a Normál cső 1000
- 6c Rövid cső 500
- 6d Rövid cső 250 (kép nélkül)
- 7 Leengedő füles cső 250
- 8 Távtartó
- 9a Kürtőfedlap
- 9b Torkolati kúp
- 9c Esővédő sapka
- 9e Esővédő gallér (kép nélkül)
- 10a Levegő bevezető rács
- 11a Tisztítóajtó kürtőlezáráshoz, nemesacél
- 11b Tisztítóajtó keret 150
- 11c Tisztítóajtó keret 250
- 11d Tisztítóajtó hosszkiegénylítő kerettel, kürtőlezáráshoz
- 14a Könyök, 15°-os
- 14b Könyök, 30°-os (kép nélkül)
- 14d/h Könyök, 45°-90° (kép nélkül)
- 15 Csőrögzítő bilincs T-idomhoz

Belső Ø	80	100	113	120	130
---------	----	-----	-----	-----	-----



**Lábazati elem**

alsó kivezetéses kondenz elemhez

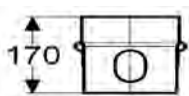

Megr. sz.	109824	109917	109933	109990	110022
<b>Egységár Ft/db</b>	<b>17140</b>	<b>17600</b>	<b>17930</b>	<b>18120</b>	<b>18330</b>
Egységsúly kg/db	0,16	0,21	0,23	0,25	0,27



**Kondenzgyűjtő alsó elvezetővel**

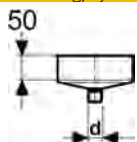

Megr. sz.	109786	109781	109833	109788	109784
<b>Egységár Ft/db</b>	<b>8720</b>	<b>9240</b>	<b>29060</b>	<b>10540</b>	<b>11100</b>
Egységsúly kg/db	0,10	0,14	0,17	0,18	0,20



**Kondenzgyűjtő oldalsó elvezetővel**

Ø250mm-ig merev,  
Ø300mm-től flexibilis  
csatlakozóval

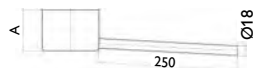

Megr. sz.	106580	106581	106582	106583	106584
<b>Egységár Ft/db</b>	<b>22180</b>	<b>15610</b>	<b>16750</b>	<b>18120</b>	<b>16920</b>
A	70	70	70	70	70
B	240	240	240	240	240
d	18	18	18	18	18
Egységsúly kg/db	0,30	0,33	0,37	0,41	0,45

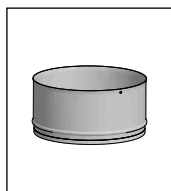

**Kondenzgyűjtő elvezető nélkül**

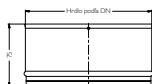

Megr. sz.					
<b>Egységár Ft/db</b>					



**Talpelem közbenső támasszal**

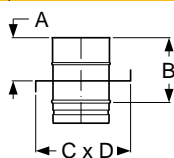

Megr. sz.	106073	106074	106075	106076	106077
<b>Egységár Ft/db</b>	<b>28310</b>	<b>28880</b>	<b>29160</b>	<b>30500</b>	<b>29710</b>
A	100	100	100	100	100
B	150	150	150	150	150
C	220	220	220	220	220
D	250	250	250	250	250
Egységsúly kg/db	1,30	1,36	1,40	1,34	1,45



**Talpas könyök 85 fokos**

túlnyomásos vagy depressziós

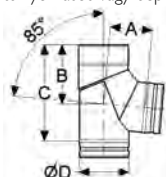

Megr. sz.	106410	106411	106412	106413	106414
<b>Egységár Ft/db</b>	<b>22580</b>	<b>28340</b>	<b>30130</b>	<b>31930</b>	<b>31340</b>
A	97	106	111	114	120
B	149	158	164	166	173
H	224	243	256	262	275
ØD	80	100	113	120	130
Egységsúly kg/db	0,52	0,69	0,81	0,87	0,97



**T-idom komplett, 90 fokos**

túlnyomásos vagy depressziós

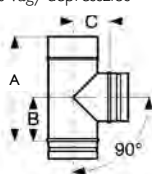

Megr. sz.	106496	106497	106498	106499	106500
<b>Egységár Ft/db</b>	<b>21060</b>	<b>22190</b>	<b>23030</b>	<b>26830</b>	<b>23780</b>
A	283	283	283	283	283
B	118	118	118	118	118
C	74	84	91	94	99
Egységsúly kg/db	0,50	0,62	0,70	0,73	0,79



**T-idom komplett, 85 fokos**

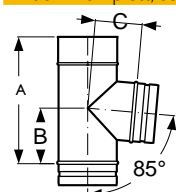

Megr. sz.	110549	110837	110952	111084	111203
<b>Egységár Ft/db</b>	<b>24730</b>	<b>27650</b>	<b>31130</b>	<b>31960</b>	<b>25740</b>
A	283	283	283	283	283
B	121	122	122	122	123
C	74	84	91	96	99
Egységsúly kg/db	0,50	0,62	0,70	0,73	0,79

	150	160	180	200	230	250	300	350
--	-----	-----	-----	-----	-----	-----	-----	-----

## Lábazati elem

Megr. sz.	110124	110157	110267	110405	110610	110709	110889	111154
<b>Egységár Ft/db</b>	<b>18830</b>	<b>19090</b>	<b>21890</b>	<b>22360</b>	<b>23130</b>	<b>23640</b>	<b>25290</b>	<b>30310</b>
Egységsúly kg/db	0,31	0,33	0,38	0,42	0,50	0,56	0,66	0,76

## Kondenzgyűjtő alsó elvezetővel

Megr. sz.	109780	109783	109779	109791	109792	<b>109787</b>	109790	109789
<b>Egységár Ft/db</b>	<b>14430</b>	<b>18440</b>	<b>17800</b>	<b>19860</b>	<b>22290</b>	<b>24310</b>	<b>29050</b>	<b>40870</b>
Egységsúly kg/db	0,24	0,27	0,32	0,38	0,49	0,55	0,72	0,89

## Kondenzgyűjtő oldalsó elvezetővel

Megr. sz.	106586	106587	106588	106589	106590	152466	106592	106593
<b>Egységár Ft/db</b>	<b>18080</b>	<b>21080</b>	<b>22080</b>	<b>26510</b>	<b>44710</b>	<b>35040</b>	<b>47940</b>	<b>50880</b>
A	70	70	70	70	70	70	73	73
B	240	240	240	240	240	240	360	360
d	18	18	18	18	18	18	27	27
Egységsúly kg/db	0,51	0,54	0,62	0,71	0,79	0,86	0,85	0,89

## Kondenzgyűjtő elvezető nélkül

Megr. sz.	153138	153139	153140	153141
<b>Egységár Ft/db</b>	<b>16610</b>	<b>16990</b>	<b>17890</b>	<b>18810</b>

## Talpelem közbenső támasszal

Megr. sz.	106079	106080	106081	106082	106083	106084	106085	106086
<b>Egységár Ft/db</b>	<b>31790</b>	<b>33170</b>	<b>34060</b>	<b>36160</b>	<b>38630</b>	<b>40540</b>	<b>48780</b>	<b>67000</b>
A	100	100	100	100	100	100	100	100
B	150	150	150	150	150	150	150	150
C	240	240	270	290	320	340	390	445
D	270	270	300	320	350	370	420	475
Egységsúly kg/db	1,68	1,86	2,05	2,31	2,73	3,02	3,82	4,76

## Talpas könyök 85 fokos

Megr. sz.	106416	106417	106418	106419	106420	106421	106422	106423
<b>Egységár Ft/db</b>	<b>32260</b>	<b>37150</b>	<b>40010</b>	<b>45620</b>	<b>48730</b>	<b>51030</b>	<b>65540</b>	<b>125300</b>
A	128	135	143	155	170	179	202	225
B	180	187	196	208	222	231	255	278
H	293	305	325	347	379	398	449	499
ØD	150	160	180	200	230	250	300	350
Egységsúly kg/db	1,17	1,29	1,51	1,77	2,16	2,44	3,22	4,07

## T-idom komplett, 90 fokos

Megr. sz.	106502	106503	106504	106505	106506	106507	106508	106509
<b>Egységár Ft/db</b>	<b>26510</b>	<b>29090</b>	<b>32920</b>	<b>35510</b>	<b>43960</b>	<b>43790</b>	<b>65510</b>	<b>80010</b>
A	325	350	450	450	450	450	450	450
B	139	150	200	200	200	200	200	200
C	109	114	124	134	144	157	182	207
Egységsúly kg/db	1,01	1,13	1,53	1,70	1,92	2,09	2,48	2,84

## T-idom komplett, 85 fokos

Megr. sz.	111671	111963	112792	113058	113457	114329	114917	115359
<b>Egységár Ft/db</b>	<b>29440</b>	<b>36030</b>	<b>36110</b>	<b>38950</b>	<b>53530</b>	<b>49670</b>	<b>68970</b>	<b>84410</b>
A	325	350	450	450	450	450	450	450
B	145	158	209	210	211	212	214	216
C	109	114	124	134	156	166	196	226
Egységsúly kg/db	1,01	1,13	1,53	1,70	1,92	2,09	2,48	2,84

Belső Ø	80	100	113	120	130
---------	----	-----	-----	-----	-----



**T-idom komplett, 45 fokos**

túlnyomásos (P1),  
nedves (W) üzemelésre

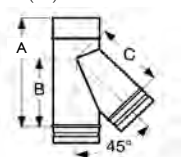

Megr. sz.	106478	106479	106480	106481	106482
<b>Egységár Ft/db</b>	<b>42820</b>	<b>26210</b>	<b>45510</b>	<b>49610</b>	<b>54700</b>
A	283	283	283	283	325
B	160	170	180	180	205
C	133	153	168	178	188
Egységsúly kg/db	0,57	0,73	0,84	0,98	1,06

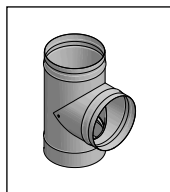

**Füstcső csatlakozó T-idom, 90 fokos, kondenz terelő peremmel**

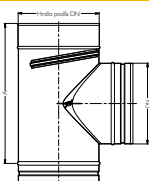

Megr. sz.					152159
<b>Egységár Ft/db</b>					<b>35330</b>
A					283
olaj, gáz tüzelőanyagokhoz (T200)					



**Füstcső csatlakozó LAS Ø60 mm T-idom, 90 fokos, kondenz terelő peremmel**

túlnyomásos (P1),  
nedves (W) üzemelésre

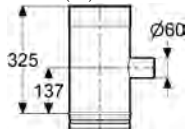

Megr. sz.	110605	110734		110928	111069
<b>Egységár Ft/db</b>	<b>26740</b>	<b>27720</b>		<b>28800</b>	<b>29290</b>
Egységsúly kg/db	0,52	0,66		0,77	0,83
olaj, gáz tüzelőanyagokhoz (T200)					



**Füstcső csatlakozó LAS Ø80 mm T-idom, 90 fokos, kondenz terelő peremmel**

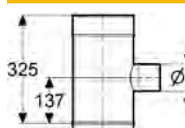

Megr. sz.		110747	110844	110926	111085
<b>Egységár Ft/db</b>		<b>26160</b>	<b>26770</b>	<b>27190</b>	<b>27760</b>
Egységsúly kg/db		0,66	0,73	0,77	0,83
olaj, gáz tüzelőanyagokhoz (T200)					



**Füstcső csatlakozó T-idom, 90 fokos, szemközti rejtett tisztítóajtóval**

- szilárd tüzeléshez (T600)  
- depressziós (N1), száraz (D)  
üzem

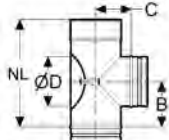

Megr. sz.	110697	110915			106510
<b>Egységár Ft/db</b>	<b>43910</b>	<b>43050</b>			<b>45220</b>
A	283	283			283
B	118	118			118
C	74	84			99
ØD	60	80			100
Egységsúly kg/db	0,52	0,67			0,91



**Tisztítóajtós T-idom, kondenz terelő peremmel**

-túlnyomásos (P1),  
-nedves (W) üzemelésre

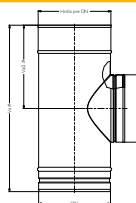

Megr. sz.	106538	106539	106540	106541	106542
<b>Egységár Ft/db</b>	<b>19340</b>	<b>20450</b>	<b>21080</b>	<b>21390</b>	<b>22010</b>
A	283	283	283	283	283
B	118	118	118	118	118
ØD	80	100	113	120	130
Egységsúly kg/db	0,45	0,56	0,62	0,66	0,71



**Füstcső csatlakozó T-idom, 90 fokos, kondenz terelő peremmel**

depressziós (N1) üzemeléshez

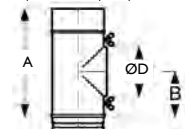

Megr. sz.					
<b>Egységár Ft/db</b>					
A					
B					
ØD					
Egységsúly kg/db					



**Füstcső csatlakozó T-idom, 90 fokos, kondenz terelő peremmel**

depressziós (N1) üzemeléshez

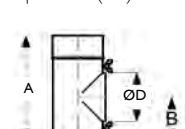

Megr. sz.	106030	106526	106527	106528	106529
<b>Egységár Ft/db</b>	<b>19050</b>	<b>19990</b>	<b>20420</b>	<b>20680</b>	<b>21100</b>
A	283	283	283	283	283
B	118	118	118	118	118
ØD	80	100	113	120	130
Egységsúly kg/db	0,36	0,46	0,53	0,56	0,61

150	160	180	200	230	250	300	350
-----	-----	-----	-----	-----	-----	-----	-----

**T-idom komplett, 45 fokos**

Megr. sz.	106484	106485	106486	106487	106488	106489	106490	106491
<b>Egységár Ft/db</b>	<b>58110</b>	<b>61260</b>	<b>65770</b>	<b>83150</b>	<b>88350</b>	<b>86110</b>	<b>102140</b>	<b>164600</b>
A	325	350	450	450	450	540	617	617
B	215	235	295	305	320	375	440	465
C	213	228	258	281	313	358	418	448
Egységsúly kg/db	1,26	1,42	1,92	2,17	2,54	3,23	4,37	5,08

**Füstcső csatlakozó T-idom, 90 fokos, kondenz terelő peremmel**

Megr. sz.	152161	152162	152163	152164
<b>Egységár Ft/db</b>	<b>42200</b>	<b>41400</b>	<b>44490</b>	<b>46180</b>
A	325	350	450	450

olaj, gáz tüzelőanyagokhoz (T200)

**Füstcső csatlakozó LAS Ø60 mm T-idom, 90 fokos, kondenz terelő peremmel**

Megr. sz.	111322	111489	111591	111860	112122	112433	112901	113289
<b>Egységár Ft/db</b>	<b>30550</b>	kérje ajánlatunk	<b>32930</b>	<b>33800</b>	kérje ajánlatunk	<b>37190</b>	kérje ajánlatunk	kérje ajánlatunk
Egységsúly kg/db	0,94	1,00	1,11	1,23	1,40	1,52	1,80	2,09

olaj, gáz tüzelőanyagokhoz (T200)

**Füstcső csatlakozó LAS Ø80 mm T-idom, 90 fokos, kondenz terelő peremmel**

Megr. sz.	111328	111492	111584	111858	112126	112432	112900	113288
<b>Egységár Ft/db</b>	<b>29090</b>	<b>30600</b>	<b>31920</b>	<b>32900</b>	kérje ajánlatunk	<b>35760</b>	kérje ajánlatunk	kérje ajánlatunk
Egységsúly kg/db	0,94	1,01	1,12	1,24	1,41	1,53	1,81	2,11

olaj, gáz tüzelőanyagokhoz (T200)

**Füstcső csatlakozó T-idom, 90 fokos, szemközti rejtett tisztítóajtóval**

Megr. sz.	106511	106512	106513	114412	114977
<b>Egységár Ft/db</b>	<b>47860</b>	<b>54720</b>	<b>48240</b>	<b>58570</b>	<b>62990</b>
A	325	450	450	450	450
B	139	200	200	200	200
C	109	124	134	157	182
ØD	130	150	150	150	150
Egységsúly kg/db	1,18	1,82	2,05	2,65	3,31

**Tisztítóajtós T-idom, kondenz terelő peremmel**

Megr. sz.	106544	106545	106546	106547	106548	106549	106550	106551
<b>Egységár Ft/db</b>	<b>24470</b>	<b>26420</b>	<b>30120</b>	<b>31930</b>	<b>37440</b>	<b>44010</b>	<b>49610</b>	<b>49710</b>
A	325	325	325	325	325	450	450	450
B	139	139	139	139	139	200	200	200
ØD	150	150	150	200	200	250	300	300
Egységsúly kg/db	0,91	0,97	1,08	1,19	1,35	1,94	2,29	2,64

**Füstcső csatlakozó T-idom, 90 fokos, kondenz terelő peremmel**

Megr. sz.	106032	106033	106034	106035	106036	106037	106038
<b>Egységár Ft/db</b>	<b>32520</b>	<b>35670</b>	<b>37190</b>	<b>45930</b>	<b>47570</b>	<b>52450</b>	<b>56260</b>
A	350	450	450	450	450	450	450
B	150	200	200	200	200	200	200
ØD	150	150	150	180	180	180	180
Egységsúly kg/db	0,91	1,33	1,48	1,78	1,91	2,27	2,63

**Füstcső csatlakozó T-idom, 90 fokos, kondenz terelő peremmel**

Megr. sz.	106531	106532	106533	106534	106535	106536	106537
<b>Egységár Ft/db</b>	<b>23030</b>	<b>24690</b>	<b>35450</b>	<b>36710</b>	<b>43760</b>	<b>52340</b>	<b>57790</b>
A	325	350	450	450	450	450	450
B	139	150	200	200	200	200	200
ØD	150	160	180	200	230	250	300
Egységsúly kg/db	0,80	0,91	1,32	1,46	1,88	2,03	2,49

**PRIMA PLUS**  
EGYHÉJÚ NEMESACÉL KÉMÉNYFELÚJÍTÓ RENDSZER

Belső Ø	80	100	113	120	130
---------	----	-----	-----	-----	-----

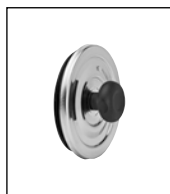

**Vizsgálónyílás lezáró dugó P1**

túlnyomásos (P1), nedves (W) üzemelésre vizsgálónyílásos elemhez (2a), füstcső csatlakozóhoz (4a, 4b)

Megr. sz.	105934	105935	105936	105937	105938
<b>Egységár Ft/db</b>	<b>9640</b>	<b>11420</b>	<b>12610</b>	<b>12930</b>	<b>13650</b>
ØD	80	100	113	120	130
Egységsúly kg/db	0,19	0,26	0,30	0,32	0,39
olaj, gáz tüzelőanyagokhoz (T200)					

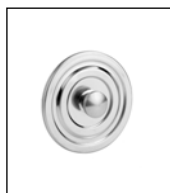

**Vizsgálónyílás lezáró dugó N1**

depressziós (N1), nedves (W) üzemeléshez vizsgálónyílásos elemhez (2a), füstcső csatlakozóhoz (4a, 4b)

Megr. sz.	106578	106579	105927	105928	105929
<b>Egységár Ft/db</b>	<b>16500</b>	<b>17050</b>	<b>18030</b>	<b>18840</b>	<b>20020</b>
DN	80	100	113	120	130
Egységsúly kg/db	0,17	0,22	0,26	0,28	0,32
szilárd tüzeléshez (T600)					

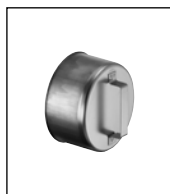

**T-idom fedél**

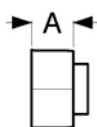

Megr. sz.	106594	106595	106596	106597	106598
<b>Egységár Ft/db</b>	<b>13060</b>	<b>13700</b>	<b>16530</b>	<b>14770</b>	<b>15540</b>
A	50	50	50	50	50
Egységsúly kg/db	0,10	0,14	0,17	0,18	0,20
használaton kívüli füstcső (4a, 4b, 4f, 4g) lezárásához					



**Tisztítóajtós elem, belső ajtóval**

depressziós (N1), száraz (D) üzemeléshez

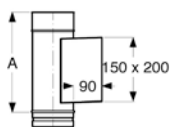

Megr. sz.	106515	106516
<b>Egységár Ft/db</b>	<b>49540</b>	<b>49680</b>
A	325	325
Egységsúly kg/db	3,08	3,12



**Tisztítóajtós elem, lapos ajtóval**

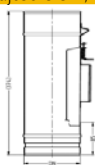

Megr. sz.	148343
<b>Egységár Ft/db</b>	<b>30450</b>
L	325



**Tisztítóajtó hosszkiegénylítő kerettel (keret mélysége: 240 mm)**

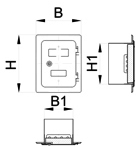

Megr. sz.	113215	113215	113215
<b>Egységár Ft/db</b>	<b>31910</b>	<b>31910</b>	<b>31910</b>
B	226	226	226
H	256	256	256
B1	150	150	150
H1	200	200	200
Egységsúly kg/db	1,80	1,80	1,80



**Tisztítóajtó**

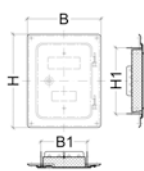

Megr. sz.	100252	100252	100252	100252	100252
<b>Egységár Ft/db</b>	<b>25740</b>	<b>25740</b>	<b>25740</b>	<b>25740</b>	<b>25740</b>
B	225	225	225	225	225
H	285	285	285	285	285
B1	140	140	140	140	140
H1	200	200	200	200	200
Egységsúly kg/db	1,40	1,40	1,40	1,40	1,40



**Füstcsőcsonk**

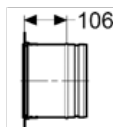

Megr. sz.	106557	106558	106559
<b>Egységár Ft/db</b>	<b>13950</b>	<b>14560</b>	<b>14250</b>
Egységsúly kg/db	0,33	0,35	0,37

150	160	180	200	230	250	300	350
-----	-----	-----	-----	-----	-----	-----	-----

## Vizsgálónyílás lezáró dugó P1

Megr. sz.	105939	105939	106103	105940	105940	105941	105942	105942
Egységár Ft/db	<b>14900</b>	<b>14900</b>	<b>20330</b>	<b>22470</b>	<b>22470</b>	<b>33400</b>	<b>51300</b>	<b>51300</b>
ØD	150	150	180	200	200	250	300	300
Egységsúly kg/db	0,47	0,47	0,47	0,75	0,75	1,07	1,66	1,66

olaj, gáz tüzelőanyagokhoz (T200)

## Vizsgálónyílás lezáró dugó N1

Megr. sz.	105930	110564	106060	105931	105931	105932	105933	105933
Egységár Ft/db	<b>22360</b>	<b>25530</b>	<b>25240</b>	<b>28450</b>	<b>28450</b>	<b>36350</b>	<b>54220</b>	<b>54220</b>
DN	150	160	180	200	200	250	300	300
Egységsúly kg/db	0,41	0,41	0,41	0,64	0,64	0,93	1,43	1,43

szilárd tüzeléshez (T600)

## T-idom fedél

Megr. sz.	106600	106601	106602	106603	106604	106605	106606	106607
Egységár Ft/db	<b>18650</b>	<b>20110</b>	<b>21510</b>	<b>23400</b>	<b>26110</b>	<b>28020</b>	<b>31960</b>	<b>44250</b>
A	50	50	50	50	50	50	50	50
Egységsúly kg/db	0,24	0,27	0,32	0,38	0,49	0,55	0,72	0,89

használaton kívüli füstcső (4a, 4b, 4f, 4g) lezárásához

## Tisztítóajtós elem, belső ajtóval

Megr. sz.	106518	106519	106520	106521	106522	106523	106524	106525
Egységár Ft/db	<b>51060</b>	<b>45720</b>	<b>48170</b>	<b>50070</b>	<b>56570</b>	<b>57670</b>	<b>60950</b>	<b>72880</b>
A	325	325	325	325	325	325	325	325
Egységsúly kg/db	3,41	3,58	3,81	4,05	4,44	4,68	5,37	6,05

## Tisztítóajtós elem, lapos ajtóval

Megr. sz.	148345	148346	148347	148348
Egységár Ft/db	<b>31930</b>	<b>32460</b>	<b>33640</b>	<b>34980</b>
L	325	325	325	325

## Tisztítóajtó hosszkiegénylítő kerettel (keret mélysége: 240 mm)

Megr. sz.	113215	113215	113215	113215	113215	113215	113215	113215
Egységár Ft/db	<b>31910</b>	<b>31910</b>	<b>31910</b>	<b>31910</b>	<b>31910</b>	<b>31910</b>	<b>31910</b>	<b>31910</b>
B	226	226	226	226	226	226	226	226
H	256	256	256	256	256	256	256	256
B1	150	150	150	150	150	150	150	150
H1	200	200	200	200	200	200	200	200
Egységsúly kg/db	1,80	1,80	1,80	1,80	1,80	1,80	1,80	1,80

## Tisztítóajtó

Megr. sz.	103575	103575	103575	103575	103575	103575	103575	103575
Egységár Ft/db	<b>40830</b>	<b>40830</b>	<b>40830</b>	<b>40830</b>	<b>40830</b>	<b>40830</b>	<b>40830</b>	<b>40830</b>
B	272	272	272	272	272	272	272	272
H	382	382	382	382	382	382	382	382
B1	190	190	190	190	190	190	190	190
H1	300	300	300	300	300	300	300	300
Egységsúly kg/db	2,28	2,28	2,28	2,28	2,28	2,28	2,28	2,28

## Füstcsőcsonk

Megr. sz.	106561	106562	106563	106564	106565	106566	106567
Egységár Ft/db	<b>14690</b>	<b>15910</b>	<b>17770</b>	<b>21460</b>	<b>19400</b>	<b>25220</b>	<b>28090</b>
Egységsúly kg/db	0,42	0,45	0,54	0,59	0,67	0,72	0,85

**PRIMA PLUS**  
EGYHÉJÚ NEMESACÉL KÉMÉNYFELÚJÍTÓ RENDSZER

Belső Ø	80	100	113	120	130
---------	----	-----	-----	-----	-----



**Adapter**

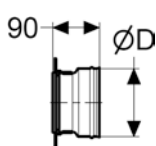

Megr. sz.		103479	103659	103480	103660
Egységár Ft/db		<b>26280</b>	<b>16170</b>	<b>16350</b>	<b>17030</b>
ØD		130	130	130	130
Egységsúly kg/db		0,21	0,21	0,22	0,23



**Adapter huzatszabályozóhoz**

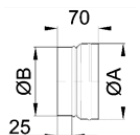

Megr. sz.					101722
Egységár Ft/db					<b>7220</b>
ØA					130
ØB					130
Egységsúly kg/db					0,10



**Huzatszabályozó robbanási csapóajtóval**

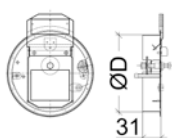

Megr. sz.					101697
Egységár Ft/db					<b>81680</b>
ØD					129,30
Egységsúly kg/db					0,70



**Normál cső 1000mm**



Megr. sz.		106221	106222	106223	106224	106225
Egységár Ft/db		<b>14710</b>	<b>15060</b>	<b>16860</b>	<b>17990</b>	<b>18280</b>
A		950	950	950	950	950
Egységsúly kg/db		1,22	1,52	1,72	1,82	1,98
nemesacél 444						
Megr. sz.						133245
Egységár Ft/db						<b>17040</b>



**Rövid cső 500mm**



Megr. sz.		106207	106208	106209	106210	106211
Egységár Ft/db		<b>8380</b>	<b>8800</b>	<b>9620</b>	<b>10090</b>	<b>12070</b>
A		450	450	450	450	450
Egységsúly kg/db		0,61	0,76	0,86	0,91	0,99



**Rövid cső 250mm**

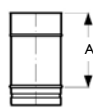

Megr. sz.		106193	106194	106195	106196	106197
Egységár Ft/db		<b>4840</b>	<b>5570</b>	<b>6020</b>	<b>6250</b>	<b>6610</b>
A		200	200	200	200	200
Egységsúly kg/db		0,30	0,38	0,43	0,46	0,49



**Leengedő füles cső**

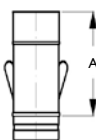

Megr. sz.		106179	106180	106181	106182	106183
Egységár Ft/db		<b>16720</b>	<b>17390</b>	<b>17800</b>	<b>18090</b>	<b>18410</b>
A		200	200	200	200	200
Egységsúly kg/db		0,33	0,41	0,46	0,48	0,52

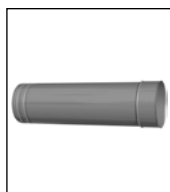

**Hosszkiegénylítő cső**

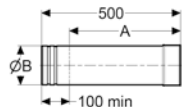

Megr. sz.		106285	106286	106287	106288	106289
Egységár Ft/db		<b>14770</b>	<b>16690</b>	<b>17080</b>	<b>17690</b>	<b>18310</b>
A min		80	80	80	80	80
A max		400	400	400	400	400
B		78	98	111	118	128
Egységsúly kg/db		0,66	0,83	0,93	0,98	1,06

150	160	180	200	230	250	300	350
-----	-----	-----	-----	-----	-----	-----	-----

**Adapter**

Megr. sz.	103661	103482	103662	103663	103483	103664	
<b>Egységár Ft/db</b>	<b>26990</b>	<b>27990</b>	<b>36350</b>	<b>33720</b>	<b>37530</b>	<b>41300</b>	
ØD	130	130	130	180	180	180	
Egységsúly kg/db	0,26	0,32	0,38	0,37	0,48	0,53	

**Adapter huzatszabályozóhoz**

Megr. sz.	109752	101724	101725	101726		101727	
<b>Egységár Ft/db</b>	<b>11100</b>	<b>19190</b>	<b>21770</b>	<b>9600</b>		<b>76360</b>	
ØA	130	130	130	180		180	
ØB	150	160	180	200		250	
Egységsúly kg/db	0,12	0,14	0,13	0,15		0,25	

**Huzatszabályozó robbanási csapóajtóval**

Megr. sz.		101698				103015	
<b>Egységár Ft/db</b>		<b>127970</b>				<b>113070</b>	
ØD		179,30					
Egységsúly kg/db		1,05					

**Normál cső 1000mm**

Megr. sz.	106227	106228	106229	106230	106231	106232	106233	106234
<b>Egységár Ft/db</b>	<b>20980</b>	<b>23290</b>	<b>25850</b>	<b>28770</b>	<b>33190</b>	<b>36550</b>	<b>42930</b>	<b>48210</b>
A	950	950	950	950	950	950	950	950
Egységsúly kg/db	2,28	2,43	2,73	3,04	3,49	3,79	4,55	5,30

**nemesacél 444**

Megr. sz.	133247	133248	133249	133250			
<b>Egységár Ft/db</b>	<b>19200</b>	<b>20400</b>	<b>22420</b>	<b>24780</b>			

**Rövid cső 500mm**

Megr. sz.	106213	106214	106215	106216	106217	106218	106219	106220
<b>Egységár Ft/db</b>	<b>13620</b>	<b>12750</b>	<b>13900</b>	<b>15370</b>	<b>17390</b>	<b>19080</b>	<b>22010</b>	<b>25080</b>
A	450	450	450	450	450	450	450	450
Egységsúly kg/db	1,14	1,22	1,37	1,52	1,74	1,90	2,27	2,65

**Rövid cső 250mm**

Megr. sz.	106199	106200	106201	106202	106203	106204	106205	106206
<b>Egységár Ft/db</b>	<b>7310</b>	<b>7750</b>	<b>8740</b>	<b>9300</b>	<b>11240</b>	<b>11750</b>	<b>13290</b>	<b>14240</b>
A	200	200	200	200	200	200	200	200
Egységsúly kg/db	0,57	0,61	0,68	0,76	0,87	0,95	1,14	1,32

**Leengedő füles cső**

Megr. sz.	106185	106186	106187	106188	106189	106190	106191	106192
<b>Egységár Ft/db</b>	<b>19050</b>	<b>19450</b>	<b>23250</b>	<b>24070</b>	<b>25740</b>	<b>26960</b>	<b>28750</b>	<b>30480</b>
A	200	200	200	200	200	200	200	200
Egységsúly kg/db	0,60	0,63	0,71	0,79	0,90	0,97	1,16	1,35

**Hosszkiegylítő cső**

Megr. sz.	106291	106292	106293	106294	106295	106296	106297	106298
<b>Egységár Ft/db</b>	<b>19730</b>	<b>20590</b>	<b>21960</b>	<b>23570</b>	<b>25860</b>	<b>27670</b>	<b>31260</b>	<b>38580</b>
A min	80	80	80	80	80	80	80	80
A max	400	400	400	400	400	400	400	400
B	148	158	178	198	228	248	298	348
Egységsúly kg/db	1,23	1,31	1,47	1,63	1,87	2,03	2,44	2,84

Belső Ø	80	100	113	120	130
---------	----	-----	-----	-----	-----



**Egyenes cső rejtett tisztítóajtóval**

száraz, depressziós üzemre

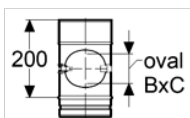

Megr. sz.	110170	110385	110480	110530	106552
<b>Egységár Ft/db</b>	<b>25330</b>	<b>26380</b>	<b>26810</b>	<b>27060</b>	<b>24610</b>
A	200	200	200	200	200
B	95	95	95	95	95
C	110	140	160	170	180
Egységsúly kg/db	0,33	0,40	0,45	0,48	0,52



**Csőelem kondenz elvezetővel**

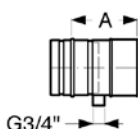

Megr. sz.	106299	106300	106301	106302	106303
<b>Egységár Ft/db</b>	<b>33370</b>	<b>33940</b>	<b>34420</b>	<b>34630</b>	<b>34950</b>
A	150	150	150	150	150
Egységsúly kg/db	0,30	0,36	0,40	0,43	0,46



**Csőelem 3 mérőcsonkkal**

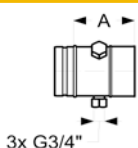

Megr. sz.	106313	106314	106315	106316	106317
<b>Egységár Ft/db</b>	<b>37290</b>	<b>37780</b>	kérje ajánlatunk	<b>38280</b>	<b>34090</b>
A	150	150	150	150	150
Egységsúly kg/db	0,38	0,44	0,49	0,51	0,54



**Kürtő fedlap**

Torkolati kúphoz, esőgallérral rögzítő szettel együtt (Ø 350-ig)



Megr. sz.	103686	103686	103686	103686	103687
<b>Egységár Ft/db</b>	<b>29500</b>	<b>29500</b>	<b>29500</b>	<b>29500</b>	<b>31010</b>
A	350	350	350	350	400
ØC	180	180	180	180	225
Egységsúly kg/db	0,59	0,59	0,59	0,59	0,61



**Esővédő gallér**

csak kürtőfedlappal alkalmazható!

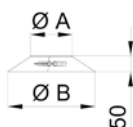

Megr. sz.	106132	106133	106134	106135	106136
<b>Egységár Ft/db</b>	<b>10080</b>	<b>10390</b>	<b>10540</b>	<b>10680</b>	<b>10860</b>
ØA	80	100	113	120	130
ØB	220	240	253	260	270
Egységsúly kg/db	0,30	0,35	0,37	0,40	0,43



**Torkolati kúp**

csak kürtőfedlappal alkalmazható!

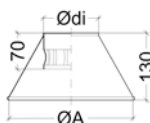

Megr. sz.	105977	105978	105979	105980	105981
<b>Egységár Ft/db</b>	<b>18710</b>	<b>18850</b>	<b>18940</b>	<b>17450</b>	<b>18710</b>
ØA	240	240	240	240	283
Ødi	84	104	117	124	134
Egységsúly kg/db	0,54	0,54	0,58	0,63	0,70



**Esővédő sapka, univerzális**

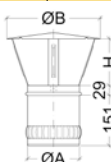

Megr. sz.	133783	133784	133785	133786	133787
<b>Egységár Ft/db</b>	<b>27440</b>	<b>24470</b>	<b>24670</b>	<b>29030</b>	<b>26910</b>
ØA	75	95	108	115	125
ØB	160	200	200	200	240
H	100	100	100	100	140
Egységsúly kg/db	0,37	0,49	0,51	0,54	0,66

torkolati kúphoz, rögzítő zsinórral



**Meidinger esővédő**

kúpos és hőtágulási karmantyús kialakításokhoz

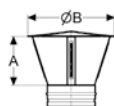

Megr. sz.	109904	110034	110168	110245	110397
<b>Egységár Ft/db</b>	<b>31470</b>	<b>32450</b>	<b>38780</b>	<b>34450</b>	<b>33980</b>
A	40	50	57	60	65
B	160	200	226	240	260
Egységsúly kg/db	0,34	0,43	0,49	0,52	0,56

150	160	180	200	230	250	300	350
-----	-----	-----	-----	-----	-----	-----	-----

**Egyenes cső rejtett tisztítóajtóval**

Megr. sz.	106553	110856	106554	106555	111416	111579	111997	112438
<b>Egységár Ft/db</b>	<b>25440</b>	<b>29510</b>	<b>27410</b>	<b>27840</b>	<b>32910</b>	<b>33390</b>	kérje ajánlatunk	<b>37150</b>
A	200	200	200	200	200	200	200	200
B	95	95	95	95	95	95	95	95
C	200	200	200	200	200	200	200	200
Egységsúly kg/db	0,59	0,63	0,70	0,78	0,89	0,97	1,16	1,35

**Csőelem kondenz elvezetővel**

Megr. sz.	106305	106306	106307	106308	106309	106310	106311	106312
<b>Egységár Ft/db</b>	<b>36100</b>	<b>36300</b>	<b>37230</b>	<b>38660</b>	<b>40140</b>	<b>40740</b>	<b>42880</b>	<b>51860</b>
A	150	150	150	150	150	150	150	150
Egységsúly kg/db	0,53	0,57	0,63	0,70	0,80	0,87	1,00	1,20

**Csőelem 3 mérőcsonkkal**

Megr. sz.	106319	106320	106321	106322	106323	106324	106325	106326
<b>Egységár Ft/db</b>	<b>39220</b>	<b>41650</b>	<b>44920</b>	<b>45410</b>	<b>46480</b>	<b>41080</b>	<b>42260</b>	<b>43200</b>
A	150	150	150	150	150	150	150	150
Egységsúly kg/db	0,61	0,65	0,71	0,78	0,88	0,95	1,12	1,29

**Kürtő fedlap**

Megr. sz.	103687	103687	103688	103688	103689	103689	103689	
<b>Egységár Ft/db</b>	<b>31010</b>	<b>31010</b>	<b>33870</b>	<b>33870</b>	<b>41680</b>	<b>41680</b>	<b>41680</b>	
A	400	400	450	450	500	500	500	
ØC	225	225	280	280	365	365	365	
Egységsúly kg/db	0,61	0,61	1,18	1,18	1,06	1,06	1,06	

**Esővédő gallér**

Megr. sz.	106138	106139	106140	106141	106142	106143	106144	106145
<b>Egységár Ft/db</b>	<b>11320</b>	<b>11710</b>	<b>11930</b>	<b>12360</b>	<b>12630</b>	<b>13450</b>	<b>15160</b>	<b>17580</b>
ØA	150	160	180	200	230	250	300	350
ØB	290	300	320	340	370	390	440	490
Egységsúly kg/db	0,51	0,56	0,62	0,69	0,73	0,88	1,17	1,32

**Torkolati kúp**

Megr. sz.	105983	105984	105985	105986	105987	105988	105989	
<b>Egységár Ft/db</b>	<b>21610</b>	<b>21990</b>	<b>22690</b>	<b>23920</b>	<b>28300</b>	<b>30180</b>	<b>41190</b>	
ØA	283	283	337	337	422	422	422	
Ødi	154	163	184	204	234	254	304	
Egységsúly kg/db	0,70	0,70	0,78	0,88	0,95	1,04	1,38	

**Esővédő sapka, univerzális**

Megr. sz.	133789	133790	133791	133792	133793	133794	133795	
<b>Egységár Ft/db</b>	<b>28680</b>	<b>28840</b>	<b>32770</b>	<b>35640</b>	<b>37370</b>	<b>38320</b>	<b>48440</b>	
ØA	145	155	175	195	224	244	294	
ØB	280	280	330	380	410	430	430	
H	140	140	180	180	250	250	250	
Egységsúly kg/db	0,72	0,84	1,05	1,27	1,50	1,61	1,96	

torkolati kúphoz, rögzítő zsinórral

**Meidinger esővédő**

Megr. sz.	110655	110728	110949	111338	111753	112194	112999	
<b>Egységár Ft/db</b>	<b>35650</b>	<b>36510</b>	<b>37310</b>	<b>39410</b>	<b>41770</b>	<b>43880</b>	<b>49750</b>	
A	75	80	90	100	115	125	150	
B	300	320	360	400	460	500	600	
Egységsúly kg/db	0,64	0,65	0,84	1,01	1,20	1,29	1,36	

Belső Ø	80	100	113	120	130
---------	----	-----	-----	-----	-----



**Esővédő, klipszelhető**

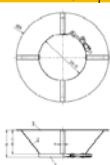

Megr. sz.						148349
<b>Egységár Ft/db</b>						<b>21380</b>
H						65
Hc						80
Dk						260



**Esővédős kéményfej záróelem**

alkalmazható kúpos kimenethez és hőtágulási karmantyúhoz

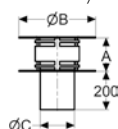

Megr. sz.	111524	111945	119683	112254	112661
<b>Egységár Ft/db</b>	<b>32330</b>	<b>33730</b>	<b>34300</b>	<b>34520</b>	<b>36100</b>
A	94	94	112	120	130
B	204	234	234	234	254
C	78	98	111	118	128
Egységsúly kg/db	1,01	1,07	1,46	1,48	1,69

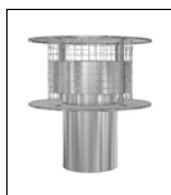

**Esővédős kéményfej záróelem védőráccsal**

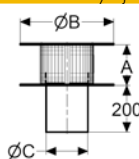

Megr. sz.		111770	112650	119693	113042
<b>Egységár Ft/db</b>		<b>48180</b>	kérje ajánlatunk	kérje ajánlatunk	<b>50760</b>
A		94	112	120	130
B		234	234	234	254
C		98	111	118	128
Egységsúly kg/db		1,09	1,49	1,51	1,72



**Normál falbilincs**

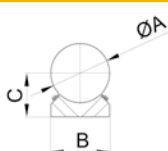

Megr. sz.	120478	110040	110080	110114	110433
<b>Egységár Ft/db</b>	<b>7550</b>	<b>7610</b>	kérje ajánlatunk	<b>8870</b>	<b>9780</b>
ØA	80	100	113	120	130
B	102	116	125	132	140
C	90	100	107	110	115
Egységsúly kg/db	0,50	0,56	0,61	0,64	0,67



**Normál csőbilincs**

Megr. sz.	105943	105944	105945	105946	105947
<b>Egységár Ft/db</b>	<b>3090</b>	<b>3190</b>	<b>3210</b>	<b>3220</b>	<b>3270</b>
Egységsúly kg/db	0,04	0,04	0,04	0,04	0,05



**Távtartó**

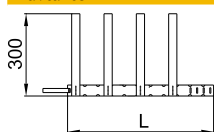

Megr. sz.	101715	101715	101715	101716	101716
<b>Egységár Ft/db</b>	<b>7730</b>	<b>7730</b>	<b>7730</b>	<b>7800</b>	<b>7800</b>
L	376	376	376	455	455
Egységsúly kg/db	0,15	0,15	0,15	0,15	0,15

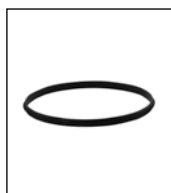

**Tömítő gyűrű, szilikon**

túlnyomáshoz

Megr. sz.	101814	101815	103669	103669	101816
<b>Egységár Ft/db</b>	<b>770</b>	<b>1320</b>	<b>1610</b>	<b>1610</b>	<b>1750</b>
Egységsúly kg/db	0,03	0,03	0,03	0,03	0,03

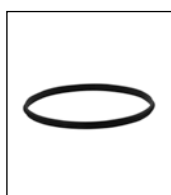

**Tömítő gyűrű, viton**

túlnyomáshoz

Megr. sz.	101821	101822	101823	101823	101824
<b>Egységár Ft/db</b>	<b>1740</b>	<b>2530</b>	<b>3680</b>	<b>3680</b>	<b>3210</b>
Egységsúly kg/db	0,03	0,03	0,03	0,03	0,04

150	160	180	200	230	250	300	350
-----	-----	-----	-----	-----	-----	-----	-----

#### Esővédő, klipszelhető

Megr. sz.	148351	148352	148353	148354				
<b>Egységár Ft/db</b>	<b>2230</b>	<b>2290</b>	<b>2420</b>	<b>2590</b>				
H	75	80	90	100				
Hc	90	95	105	115				
Dk	300	320	360	400				

#### Esővédős kéményfej záróelem

Megr. sz.	114305	114783	115227	115974	116802	117355	118036	113614
<b>Egységár Ft/db</b>	<b>39560</b>	<b>41250</b>	<b>40630</b>	<b>48170</b>	<b>55040</b>	<b>67090</b>	<b>80350</b>	<b>92270</b>
A	175	185	200	200	250	261	286	330
B	304	334	359	409	459	509	609	609
C	148	158	178	198	228	248	298	348
Egységsúly kg/db	2,36	2,78	3,12	3,75	6,55	6,18	8,59	10,39

#### Esővédős kéményfej záróelem védőráccsal

Megr. sz.	114711	119691	119690	116317	119689	119688	119687	119686
<b>Egységár Ft/db</b>	<b>54860</b>	kérje ajánlatunk	<b>59760</b>	<b>63470</b>	<b>70200</b>	<b>76220</b>	<b>87910</b>	<b>97750</b>
A	175	185	200	200	250	261	286	330
B	304	334	359	409	459	509	609	609
C	148	158	178	198	228	248	298	348
Egységsúly kg/db	2,40	2,84	3,19	3,82	6,68	6,31	8,77	10,60

#### Normál falbilincs

Megr. sz.	110528	110630	110669	110740	110861	111005	111197	111663
<b>Egységár Ft/db</b>	<b>9970</b>	<b>11500</b>	<b>10470</b>	<b>11010</b>	<b>12290</b>	<b>12940</b>	<b>13490</b>	<b>14370</b>
ØA	150	160	180	200	230	250	300	350
B	154	164	184	204	234	254	304	354
C	125	125	140	150	165	175	200	225
Egységsúly kg/db	0,74	0,74	0,80	0,96	1,08	1,17	1,38	1,58

#### Normál csőbilincs

Megr. sz.	105949	105950	105951	105952	105953	105954	105955	105956
<b>Egységár Ft/db</b>	<b>3340</b>	<b>3310</b>	<b>3410</b>	<b>3410</b>	<b>3680</b>	<b>3910</b>	<b>4130</b>	<b>4970</b>
Egységsúly kg/db	0,05	0,06	0,06	0,07	0,07	0,08	0,09	0,10

#### Távtartó

Megr. sz.	101717	109862	101718	101718	101719	101719	101720	105957
<b>Egységár Ft/db</b>	<b>8370</b>	<b>8350</b>	<b>8480</b>	<b>8480</b>	<b>9260</b>	<b>9260</b>	<b>11880</b>	<b>11930</b>
L	533	533	659	659	847	847	1004	N/A
Egységsúly kg/db	0,19	0,19	0,19	0,19	0,29	0,29	0,29	0,54

#### Tömítő gyűrű, szilikon

Megr. sz.	101817	101817	101818	101819	101819	101820	101277	101278
<b>Egységár Ft/db</b>	<b>1490</b>	<b>1490</b>	<b>1460</b>	<b>1610</b>	<b>1610</b>	<b>3370</b>	<b>3690</b>	<b>4640</b>
Egységsúly kg/db	0,03	0,03	0,03	0,03	0,03	0,04	0,04	0,04

#### Tömítő gyűrű, viton

Megr. sz.	101825	101825	101826	101827	101827	101828	101829	101284
<b>Egységár Ft/db</b>	<b>3550</b>	<b>3550</b>	<b>4470</b>	<b>4990</b>	<b>4990</b>	<b>7960</b>	<b>12620</b>	<b>13520</b>
Egységsúly kg/db	0,04	0,04	0,04	0,04	0,04	0,04	0,05	0,06

Belső Ø	80	100	113	120	130
---------	----	-----	-----	-----	-----



**Állítható Könyök 0-45°**

száraz, depressziós  
üzemeléshez

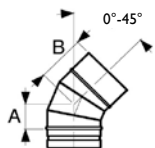

Megr. sz.	106355	106356	106357	106358	106359
<b>Egységár Ft/db</b>	<b>23640</b>	<b>15110</b>	<b>15640</b>	<b>25570</b>	<b>16580</b>
A	90	90	90	90	90
B	125	125	125	125	125
Egységsúly kg/db	0,33	0,42	0,47	0,50	0,54



**Állítható Könyök 0-90°**

száraz, depressziós  
üzemeléshez

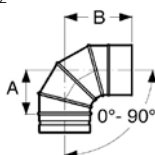

Megr. sz.	106424	106425	106426	106427	106428
<b>Egységár Ft/db</b>	<b>31850</b>	<b>17770</b>	<b>18690</b>	<b>35670</b>	<b>19980</b>
A	158	164	180	146	143
B	173	189	215	181	180
Egységsúly kg/db	0,45	0,58	0,73	0,64	0,69



**Állítható Könyök 0-90° vizsgálónylással**

száraz, depressziós  
üzemeléshez

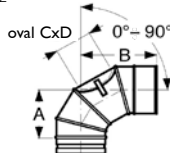

Megr. sz.	106451	106452	106453	106454	106455
<b>Egységár Ft/db</b>	<b>43960</b>	<b>34500</b>	<b>35650</b>	<b>49250</b>	<b>36910</b>
A	119	130	140	143	148
B	176	189	198	202	209
C	65	75	85	90	95
D	110	140	160	170	180
Egységsúly kg/db	0,43	0,55	0,63	0,67	0,74



**Könyök 15°**

depressziós és túlnyomásos üzem

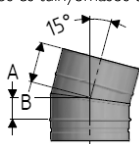

Megr. sz.	106327	106328	106329	106330	106331
<b>Egységár Ft/db</b>	<b>11530</b>	<b>11950</b>	<b>12210</b>	<b>12380</b>	<b>12660</b>
A	34	35	36	36	37
B	84	85	86	86	87
Egységsúly kg/db	0,21	0,26	0,30	0,32	0,35

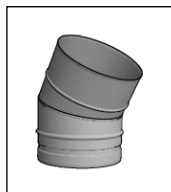

**Könyök 30°**

depressziós és túlnyomásos üzem

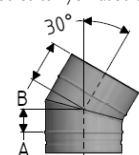

Megr. sz.	106341	106342	106343	106344	106345
<b>Egységár Ft/db</b>	<b>9920</b>	<b>10370</b>	<b>10770</b>	<b>10930</b>	<b>11260</b>
A	39	42	44	45	46
B	89	92	94	95	96
Egységsúly kg/db	0,22	0,28	0,33	0,35	0,38

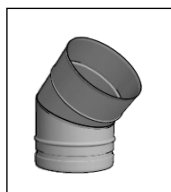

**Könyök 45°**

depressziós és túlnyomásos üzem

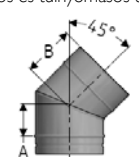

Megr. sz.	106368	106369	106370	106371	106372
<b>Egységár Ft/db</b>	<b>11050</b>	<b>11790</b>	<b>11490</b>	<b>11750</b>	<b>12100</b>
A	45	49	52	54	56
B	95	99	102	104	106
Egységsúly kg/db	0,24	0,31	0,36	0,38	0,42



**Könyök 85°**

depressziós és túlnyomásos üzem

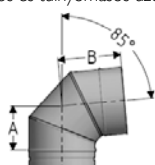

Megr. sz.	106396	106397	106398	106399	106400
<b>Egységár Ft/db</b>	<b>15270</b>	<b>16170</b>	<b>16720</b>	<b>17220</b>	<b>17610</b>
A	83	92	98	102	106
B	133	142	148	152	156
Egységsúly kg/db	0,31	0,41	0,48	0,52	0,57

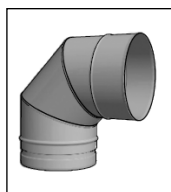

**Könyök 90°**

depressziós és túlnyomásos üzem

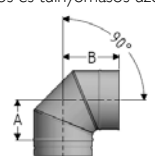

Megr. sz.	106437	106438	106439	106440	106441
<b>Egységár Ft/db</b>	<b>14370</b>	<b>13440</b>	<b>14390</b>	<b>16430</b>	<b>14910</b>
A	87	97	104	107	112
B	137	147	154	157	162
Egységsúly kg/db	0,31	0,41	0,49	0,53	0,58

150 160 180 200 230 250 300 350

## Állítható Könyök 0-45°

Megr. sz.	106361	106362	106363	106364	106365	106366	106367
<b>Egységár Ft/db</b>	<b>17580</b>	<b>17870</b>	<b>18560</b>	<b>36020</b>	<b>42440</b>	<b>43680</b>	<b>45900</b>
A	95	95	95	95	116	116	116
B	135	135	135	135	160	160	160
Egységsúly kg/db	0,66	0,70	0,79	0,88	1,16	1,26	1,52

## Állítható Könyök 0-90°

Megr. sz.	106430	106431	106432	106433	106434	106435	106436
<b>Egységár Ft/db</b>	<b>21390</b>	<b>21960</b>	<b>23530</b>	<b>46200</b>	<b>53010</b>	<b>54700</b>	<b>58000</b>
A	142	155	158	176	191	200	232
B	184	195	199	216	231	240	275
Egységsúly kg/db	0,80	0,90	1,04	1,23	1,50	1,68	2,27

## Állítható Könyök 0-90° vizsgálónylással

Megr. sz.	106457	106458	106459	106460	106461	106462	106463
<b>Egységár Ft/db</b>	<b>38820</b>	<b>39490</b>	<b>41020</b>	<b>60140</b>	<b>66730</b>	<b>68420</b>	<b>71670</b>
A	161	162	174	173	178	190	216
B	222	220	233	225	224	237	262
C	110	110	110	110	110	110	110
D	200	200	200	200	200	200	200
Egységsúly kg/db	0,88	0,94	1,11	1,22	1,42	1,62	2,13

## Könyök 15°

Megr. sz.	106333	106334	106335	106336	106337	106338	106339	106340
<b>Egységár Ft/db</b>	<b>14370</b>	<b>14620</b>	<b>15110</b>	<b>17010</b>	<b>20850</b>	<b>21620</b>	<b>24550</b>	<b>30320</b>
A	39	39	41	42	44	45	48	52
B	89	89	91	92	94	95	98	102
Egységsúly kg/db	0,41	0,44	0,50	0,57	0,66	0,73	0,91	1,09

## Könyök 30°

Megr. sz.	106347	106348	106349	106350	106351	106352	106353	106354
<b>Egységár Ft/db</b>	<b>11730</b>	<b>12300</b>	<b>14150</b>	<b>16300</b>	<b>21710</b>	<b>22570</b>	<b>26360</b>	<b>32220</b>
A	49	50	53	55	60	62	69	75
B	99	100	103	105	110	112	119	125
Egységsúly kg/db	0,46	0,49	0,57	0,65	0,77	0,86	1,09	1,34

## Könyök 45°

Megr. sz.	106374	106375	106376	106377	106378	106379	106380	106381
<b>Egységár Ft/db</b>	<b>12720</b>	<b>12990</b>	<b>14240</b>	<b>15180</b>	<b>21630</b>	<b>22390</b>	<b>25320</b>	<b>33000</b>
A	60	62	66	70	76	80	91	101
B	110	112	116	120	126	130	141	151
Egységsúly kg/db	0,51	0,55	0,64	0,74	0,89	1,00	1,29	1,60

## Könyök 85°

Megr. sz.	106402	106403	106404	106405	106406	106407	106408	106409
<b>Egységár Ft/db</b>	<b>21710</b>	<b>22190</b>	<b>23680</b>	<b>27090</b>	<b>32810</b>	<b>34230</b>	<b>40950</b>	<b>50700</b>
A	115	120	129	138	152	161	184	207
B	165	170	179	188	202	211	234	257
Egységsúly kg/db	0,70	0,76	0,90	1,04	1,28	1,45	1,91	2,43

## Könyök 90°

Megr. sz.	106443	106444	106445	106446	106447	106448	106449	106450
<b>Egységár Ft/db</b>	<b>16610</b>	<b>18200</b>	<b>18390</b>	<b>27200</b>	<b>33320</b>	<b>34670</b>	<b>39910</b>	<b>48720</b>
A	122	127	137	147	162	172	197	222
B	172	177	187	197	212	222	247	272
Egységsúly kg/db	0,71	0,78	0,92	1,07	1,32	1,50	1,98	2,52

**PRIMA PLUS**  
EGYHÉJÚ NEMESACÉL KÉMÉNYFELÚJÍTÓ RENDSZER

Belső Ø	80	100	113	120	130
---------	----	-----	-----	-----	-----



**Könyök, 90°-os, vizsgálónyílással**

túlnyomásos (P1),  
nedves (W) üzemelésre

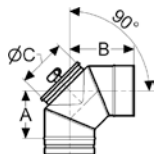

Megr. sz.	106166	106167	106168	106169	106170
<b>Egységár Ft/db</b>	<b>29120</b>	<b>32200</b>	<b>34310</b>	<b>36300</b>	<b>36670</b>
A	107	119	128	132	140
B	158	170	179	183	191
C	80	100	113	120	130
Egységsúly kg/db	0,56	0,72	0,88	0,97	1,05
olaj, gáz tüzelőanyagokhoz (T200)					



**Könyök, 85°-os, vizsgálónyílással**

túlnyomásos (P1),  
nedves (W) üzemelésre

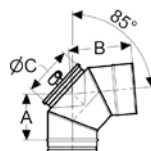

Megr. sz.	106158	106159	106160	111526	106161
<b>Egységár Ft/db</b>	<b>30090</b>	<b>33300</b>	<b>35280</b>	<b>34960</b>	<b>36310</b>
A	104	116	125	129	137
B	155	167	176	179	187
C	80	100	113	120	130
Egységsúly kg/db	0,56	0,72	0,88	0,97	1,05
olaj, gáz tüzelőanyagokhoz (T200)					



**Kazánbekötő elem**

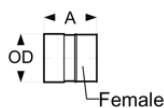

Megr. sz.	106092	106093	106094	110036	106095
<b>Egységár Ft/db</b>	<b>5890</b>	<b>8200</b>	<b>8490</b>	<b>8930</b>	<b>6950</b>
A	150	150	150	150	150
ØD	86	106	116	126	136
Egységsúly kg/db	0,19	0,23	0,26	0,28	0,30

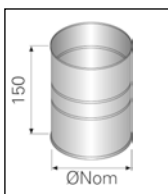

**Csőadapter mindkét végén tokkal**

szerelési irány megfordításához

Megr. sz.	106249	106250	106251	106252	106253
<b>Egységár Ft/db</b>	<b>5770</b>	<b>6950</b>	<b>7260</b>	<b>7410</b>	<b>7590</b>
Ø Nom	80	100	113	120	130
Egységsúly kg/db	0,25	0,31	0,35	0,37	0,40

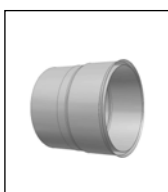

**Csőadapter füstcső bekötéséhez**

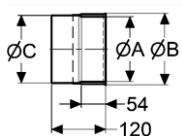

Megr. sz.	109963	106044	106045		106046
<b>Egységár Ft/db</b>	<b>13830</b>	<b>14410</b>	<b>14810</b>		kérje ajánlatunk
ØA	76	96	106		126
ØB	87	107	117		137
ØC	82	102	115		132
Egységsúly kg/db	0,24	0,30	0,34		0,39



**Kazán bekötő madzsetta gáz- és olajtüzeléshez**

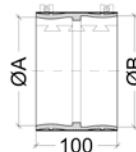

Megr. sz.		101699	103599	103600	101700
<b>Egységár Ft/db</b>		<b>37260</b>	<b>51940</b>	<b>41120</b>	<b>44400</b>
ØA max		103	113	123	133
ØB max		105	115	125	135
Egységsúly kg/db		0,60	0,64	0,68	0,70



**Kazán bekötő madzsetta szilárd tüzeléshez**

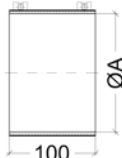

Megr. sz.	101706	101707	103603	103604	101708
<b>Egységár Ft/db</b>	<b>29600</b>	<b>29980</b>	<b>30740</b>	<b>31380</b>	<b>33300</b>
ØA	83	113	123	133	143
Egységsúly kg/db	0,52	0,60	0,64	0,68	0,70

150	160	180	200	230	250	300	350
-----	-----	-----	-----	-----	-----	-----	-----

**Könyvek, 90°-os, vizsgálónyílással**

Megr. sz.	106172	106173	106174	106175	105999	106176	106000	106177
<b>Egységár Ft/db</b>	<b>39310</b>	<b>41420</b>	<b>41380</b>	<b>43390</b>	<b>47020</b>	<b>48770</b>	<b>59420</b>	<b>73710</b>
A	151	152	151	163	178	187	214	238
B	202	203	202	214	229	238	265	289
C	150	150	150	150	150	150	200	200
Egységsúly kg/db	1,27	1,36	1,44	1,65	1,86	2,33	2,80	3,35
olaj, gáz tüzelőanyagokhoz (T200)								

**Könyvek, 85°-os, vizsgálónyílással**

Megr. sz.	106162	112686	106163	106164	105996	106165	105997	105998
<b>Egységár Ft/db</b>	<b>42440</b>	<b>41300</b>	<b>42760</b>	<b>44920</b>	<b>55050</b>	<b>56180</b>	<b>70360</b>	<b>81120</b>
A	147	149	148	159	174	183	209	233
B	197	199	198	210	224	233	260	283
C	150	150	150	150	150	150	200	200
Egységsúly kg/db	1,27	1,36	1,44	1,65	1,86	2,33	2,80	3,35
olaj, gáz tüzelőanyagokhoz (T200)								

**Kazánbekötő elem**

Megr. sz.	106096	110246	106097	106098	106099	106100	106101	106102
<b>Egységár Ft/db</b>	<b>7360</b>	<b>7470</b>	<b>7990</b>	<b>8350</b>	<b>11390</b>	<b>11720</b>	<b>12630</b>	<b>15520</b>
A	150	150	150	150	150	150	150	150
ØD	156	166	186	206	236	256	306	356
Egységsúly kg/db	0,35	0,37	0,42	0,46	0,53	0,58	0,69	0,81

**Csőadapter mindkét végén tokkal**

Megr. sz.	106255	106256	106257	106258	106259	106260	106261	106262
<b>Egységár Ft/db</b>	<b>8090</b>	<b>8330</b>	<b>9020</b>	<b>9480</b>	<b>10660</b>	<b>11080</b>	<b>12140</b>	<b>12890</b>
Ø Nom	150	160	180	200	230	250	300	350
Egységsúly kg/db	0,46	0,46	0,55	0,62	0,71	0,77	0,93	1,09

**Csőadapter füstcső bekötéséhez**

Megr. sz.	106047	s106048	106049	106050	106051	106052	
<b>Egységár Ft/db</b>	<b>17060</b>	<b>18070</b>	<b>19090</b>	<b>20330</b>	<b>18920</b>	<b>23610</b>	
ØA	146	176	196	226	246	296	
ØB	157	187	207	237	257	307	
ØC	152	182	202	232	252	302	
Egységsúly kg/db	0,46	0,49	0,55	0,61	0,70	0,76	

**Kazán bekötő madzsetta gáz- és olajtüzeléshez**

Megr. sz.	101701	103602	101702	101703	101704	101705	
<b>Egységár Ft/db</b>	<b>55550</b>	<b>51700</b>	<b>54530</b>	<b>67740</b>	<b>68530</b>	<b>78210</b>	
ØA max	153	163	183	203	253	305	
ØB max	155	165	185	205	255	307	
Egységsúly kg/db	0,80	0,85	0,90	1,00	1,20	1,40	

**Kazán bekötő madzsetta szilárd tüzeléshez**

Megr. sz.	101709	103606	101710	101711	101712	101713	
<b>Egységár Ft/db</b>	<b>34700</b>	<b>34640</b>	<b>45840</b>	<b>48610</b>	<b>48600</b>	<b>49790</b>	
ØA	163	173	193	213	263	315	
Egységsúly kg/db	0,80	0,85	0,90	1,00	1,20	1,40	



**Bővítők**

Elemhosszúság 150 mm

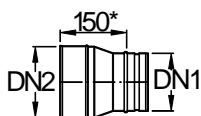

kémény felé a tokos oldal

DN1	80	80	80	80	100
DN2 mm	100	113	120	130	113
Megr. sz.	101779	101780	101781	101782	101783
<b>Egységár Ft/db</b>	<b>23330</b>	<b>23410</b>	<b>25020</b>	<b>24680</b>	<b>9640</b>
Egységsúly kg/db	0,32	0,32	0,33	0,35	0,30
DN1	120	120	120	130	130
DN2 mm	130	140	150	140	150
Megr. sz.	101792	101793	101794	101795	101796
<b>Egységár Ft/db</b>	<b>9270</b>	<b>9300</b>	<b>25470</b>	<b>9870</b>	<b>9950</b>
Egységsúly kg/db	0,36	0,39	0,39	0,39	0,40
DN1	160	160	180	180	180
DN2 mm	180	200	200	230	250
Megr. sz.	101802	101803	101804	101805	101806
<b>Egységár Ft/db</b>	<b>10580</b>	<b>28970</b>	<b>11470</b>	<b>31180</b>	<b>31620</b>
Egységsúly kg/db	0,53	0,54	0,55	0,68	0,73



**Szűkítők**

kémény felé a tokos oldal

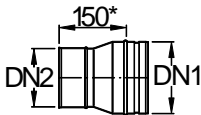

DN1	113	120	120	130	130
DN2 mm	100	100	113	100	113
Megr. sz.	101752	101753	101754	101755	101756
<b>Egységár Ft/db</b>	<b>9300</b>	<b>23410</b>	<b>9260</b>	<b>24040</b>	<b>9910</b>
Egységsúly kg/db	0,30	0,33	0,35	0,41	0,34
DN1	180	180	180	180	200
DN2 mm	130	140	150	160	150
Megr. sz.	101764	101765	101766	101767	101768
<b>Egységár Ft/db</b>	<b>27710</b>	<b>31600</b>	<b>27990</b>	<b>11200</b>	<b>29710</b>
Egységsúly kg/db	0,51	0,56	0,59	0,53	0,59

**Egyedi elem - szűkítő**

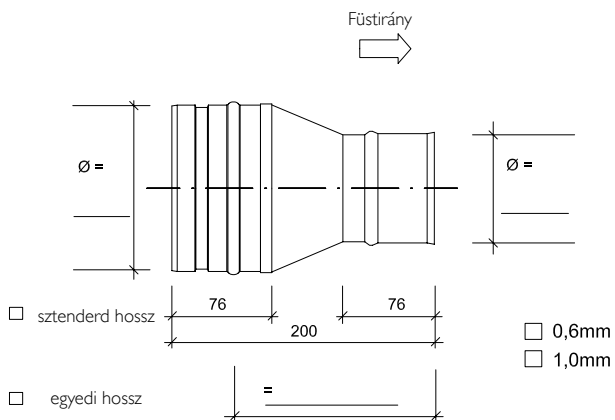

Prima Plus:	nyaktag	<input type="checkbox"/> Ø = _____	Prima Plus:	nyaktag	<input type="checkbox"/> Ø = _____
	jel	<input type="checkbox"/> Ø = _____		jel	<input type="checkbox"/> Ø = _____
sima (alakítás nélküli)	<input type="checkbox"/> Ø <sub>i</sub> = _____	Ø <sub>o</sub> = _____	sima (alakítás nélküli)	<input type="checkbox"/> Ø <sub>i</sub> = _____	Ø <sub>o</sub> = _____

\* Ø<sub>i</sub> = belső átmérő    \* Ø<sub>o</sub> = külső átmérő

**Egyedi elem - bővítő**

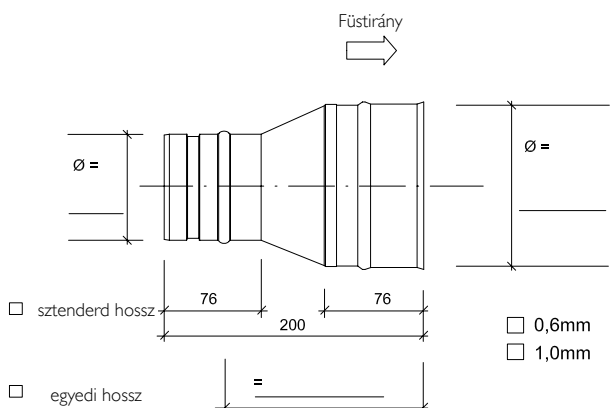

Prima Plus:	nyaktag	<input type="checkbox"/> Ø = _____	Prima Plus:	nyaktag	<input type="checkbox"/> Ø = _____
	jel	<input type="checkbox"/> Ø = _____		jel	<input type="checkbox"/> Ø = _____
sima (alakítás nélküli)	<input type="checkbox"/> Ø <sub>i</sub> = _____	Ø <sub>o</sub> = _____	sima (alakítás nélküli)	<input type="checkbox"/> Ø <sub>i</sub> = _____	Ø <sub>o</sub> = _____

\* Ø<sub>i</sub> = belső átmérő    \* Ø<sub>o</sub> = külső átmérő

100	100	100	100	113	113	113	113
120	130	140	150	120	130	140	150
101784	101785	101786	101787	101788	101789	101790	101791
<b>25080</b>	<b>25120</b>	<b>29790</b>	<b>26120</b>	<b>9160</b>	<b>9160</b>	<b>29500</b>	<b>25300</b>
0,40	0,41	0,41	0,42	0,33	0,34	0,38	0,40
130	130	140	140	140	150	150	150
160	180	150	160	180	160	180	200
101797	101798	110756	110611	110755	101799	101800	101801
<b>25300</b>	<b>26250</b>	<b>10340</b>	<b>10500</b>	<b>25780</b>	<b>11100</b>	<b>27780</b>	<b>27800</b>
0,50	0,51	0,48	0,50	0,52	0,50	0,59	0,58
200	200	230	250	300			
230	250	250	300	350			
101807	101808	101810	101811	101812			
<b>11300</b>	<b>31010</b>	<b>12100</b>	<b>33140</b>	<b>35070</b>			
0,61	0,75	0,70	0,91	1,12			
130		150	150	150	160	160	160
120		120	130	140	130	140	150
101757		101758	101759	101760	101761	101762	101763
<b>9960</b>		<b>31440</b>	<b>10270</b>	<b>10000</b>	<b>30110</b>	<b>10370</b>	<b>10530</b>
0,36		0,39	0,40	0,44	0,46	0,48	0,50
200	200	230	230	250	250	250	300
160	180	180	200	180	200	230	250
101769	101770	101773	101774	101775	101776	101777	101778
<b>31960</b>	<b>11480</b>	<b>32510</b>	<b>11280</b>	<b>30360</b>	<b>31840</b>	<b>12930</b>	<b>34360</b>
0,57	0,55	0,59	0,61	0,70	0,75	0,70	0,91

Egyedi elem - eltolt

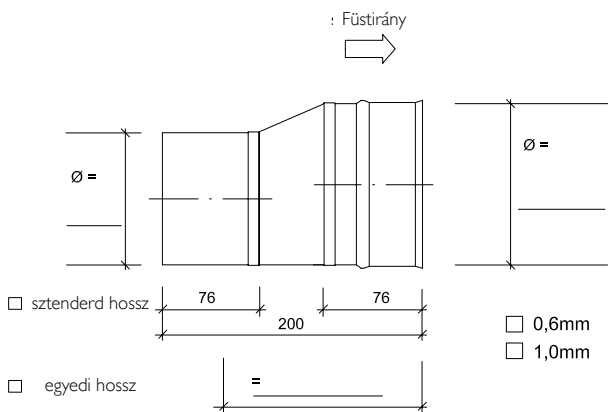

Prima Plus:	nyaktag	<input type="checkbox"/> Ø = _____	Prima Plus:	nyaktag	<input type="checkbox"/> Ø = _____
	jel	<input type="checkbox"/> Ø = _____		jel	<input type="checkbox"/> Ø = _____
sima (alakítás nélküli)	<input type="checkbox"/> Ø <sub>1</sub> = _____	<input type="checkbox"/> Ø <sub>0</sub> = _____	sima (alakítás nélküli)	<input type="checkbox"/> Ø <sub>1</sub> = _____	<input type="checkbox"/> Ø <sub>0</sub> = _____

\*Ø<sub>1</sub> = belső átmérő      \*Ø<sub>0</sub> = külső átmérő

# SCHIEDEL KERASTAR

## A samottbélésű fémkémény rendszer



Ez a kémény ötvözi a nemesacél és kerámia kémények kedvelt előnyeit. Belül tartós és masszív kerámia, kívül elegáns és időtálló nemesacél.

Alkalmas új építéshez és felújításhoz is. Csekély tömegű és nem szükséges körbefalazni, ideális a családi házak fűtésének korszerűsítésekor. A kerámia bélés lehetővé teszi, hogy a KERASTAR bármilyen szilárd tüzelőanyag égéstermékét biztonságosan elvezesse.

A külső héj 1.4301-es nemesacélból készül.

A KERASTAR kéményrendszer lelke a W3G minősített bordás kerámiaacső. Ez a kéményrendszer egyszerre felel meg a

- nedves üzem (W) követelményeinek,
- bármilyen tüzelőanyagot használhatunk (3) és
- ellenáll a koromégés (kéménytűz) hatásainak (G).

A hőszigetelés ásványgyapotból készül. 60 mm vastagságú.

### MÉRETVÁLASZTÉK

Ø	140	160	180	200	250
Külső Ø	276	298	318	342	395
Egység súly kg/db	14,5	17,5	19,5	23,5	29,0



## SCHIEDEL KERASTAR

### rendszermegoldás számtalan variációra

- A Schiedel KERASTAR minden meglévő és jövőbeni technológiai követelménynek eleget tesz: kívül nemesacél belül kerámia.
- A kerámia füstcső, a 60 mm vastagságú szigetelés és a könnyű nemesacél köpeny tökéletes összhangja egyesíti a biztonságos és modern kéményrendszer előnyeit.
- A külső héj 1.4301-es nemesacélból készül. A korrózióálló nemesacél köpeny maximális biztonságot és stabilitást biztosít.
- A KERASTAR kéményrendszert új építéshez és felújításhoz egyaránt ajánljuk.
- Kistömegű és nem szükséges körbefalazni, ideális a családi házak fűtésének korszerűsítésekor.
- A kerámia bélés lehetővé teszi, hogy a KERASTAR bármilyen, akár szilárd tüzelőanyag égéstermékét is biztonsággal elvezesse.
- A KERASTAR építésekor elég 5 cm biztonsági távolságot hagyni az éghető épületszerkezetektől és –elemektől.
- A KERASTAR markáns és esztétikus épületelem.

### A rendszer alkotóelemei:



- |     |   |
|-----|---|
| 1a  | Talpelem padlószereléshez, kondenzgyűjtő elvezetővel          |
| 2a  | Talpelem konzolos szereléshez, kondenzátum gyűjtő elvezetővel |
| 2b  | Falkonzol   |
| 2c  | Lemezkonzol   |
| 3   | Vizsgálónyílásos elem fedéllel                                |
| 4a  | T-idom 90°-os   |
| 4b  | KRS zárógyűrű   |
| 4e  | T-idom 45°-os   |
| 5a  | Normál cső 665 mm-es  |
| 5b  | Rövid cső 330 mm-es   |
| 5c  | Rövid cső 165 mm-es   |
| 6a  | Falbilincs 50 mm-es   |
| 6b  | KRS Falbilincs hosszabbítóhoz                                 |
| 6c  | Falbilincs hosszabbító  |
| 7   | Rögzítő tartó   |
| 8a  | KRS Kéményfej záróelem  |
| 8b  | KRS Kéményfej záróelem esővédővel                             |
| 8c  | Esővédő sapka   |
| 9a  | Tetőátvezető 0°-os  |
| 9b  | Tetőátvezető 3-15°-os   |
| 9c  | Tetőátvezető 16-25°-os  |
| 9d  | Tetőátvezető 26-35°-os  |
| 9e  | Tetőátvezető 36-45°-os  |
| 10  | Esővédő gallér  |
| 11  | Tubusos hézagkitt   |
| 12a | Csőrózsa  |
| 12b | Csőrózsa egyhéjú csövekhez                                    |
| 12c | Takaró csőrózsa tetőáttöréshez                                |
| 13  | KRS Rögzítőfüles bilincs                                      |

Alkalmazható:	Kéthéjű, bordás kerámia csöves hőszigetelt kéményrendszer; utólagos beépítéshez, családi házak fűtés korszerűsítéséhez. Alkalmos olaj, gáz ill. különösen fa- és széntüzeléshez.
Telepíthető:	épületen belülre és kívülre
Tüzelőanyag:	gáz, olaj, szilárd tüzelőanyag
Üzemi hőmérséklet:	≤ 600 °C (≤ 200 °C gáz- vagy olajtüzelésnél)
Koromégés ellenállóság:	igen
Nyomásosztály:	depressziós (N1 ≤ 40 Pa)
	száraz (gáz, olaj, szilárd) / nedves (gáz, olaj)
Béléscső anyaga:	Izostatikus, ipari kerámia
Külső cső anyaga:	nemesacél, 1.4301
Külső cső felülete:	fényes
Hőszigetelés típusa:	ásványgyapot
Hőszigetelés sűrűsége:	120 kg/m <sup>3</sup>
Hővezetési ellenállás:	0,85 m <sup>2</sup> K/W, 200 °C-on Ø200 mm átmérőnél
Felületi érdesség:	1,5 mm az EN 13384-1 szerint
Magasság, legfelső megfogás fölött:	≤ 2,5 m (Ø40 - Ø400)
Rögzítési távolság:	3,0 m (Ø140 - Ø400)



### Választható átmérők:

Belső átmérő (mm):	140	160	180	200	250	300	400
Külső átmérő (mm):	276	298	318	342	395	451	551
Béléscső falvastagsága (mm):	6,5	7,0	7,0	8,5	10,0	11,0	12,0
Hőszigetelő vastagsága:	60 mm						
Külső cső vastagsága:	0,4 mm					0,6 mm	
Súly (kg/m)	20	22	24	28	30	41	55

Ø 140 - 400 mm:

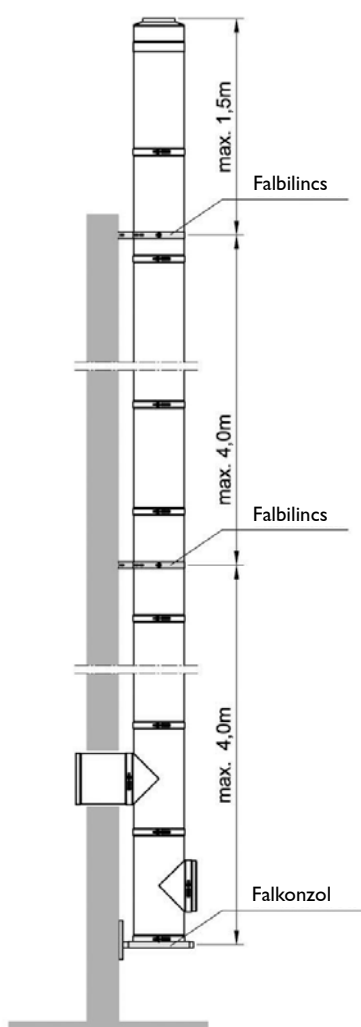

1

Nincs szükség megerősítésre, ha a szabadon álló szakasz hossza az utolsó megtámasztási pont fölött: max. 1,5 m (átmérő: 140-400 mm)

Ø 140 – 250 mm:

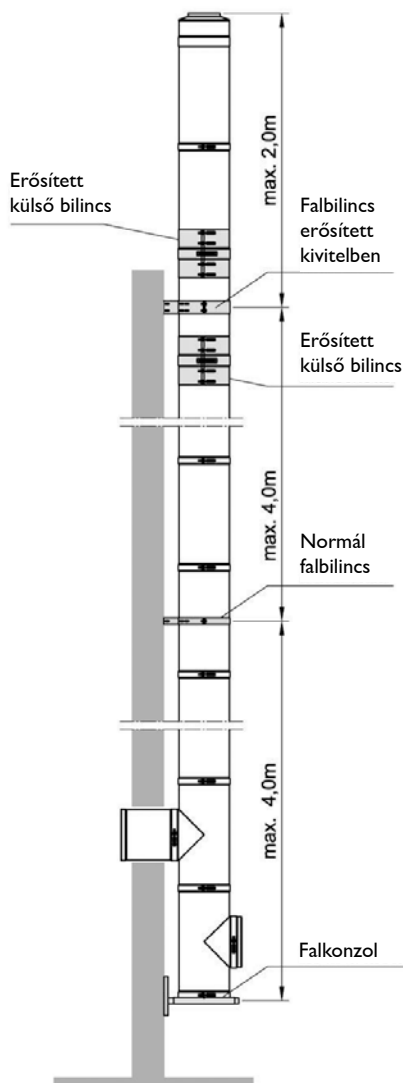

2

Ha a szabadon álló szakasz hossza az utolsó megtámasztási pont fölött: max. 2,0 m, akkor 1db erősített falbilincset és 2db erősített külső bilincset kell beépíteni (átmérő: 140-250 mm)

Ø 140 – 250 mm:

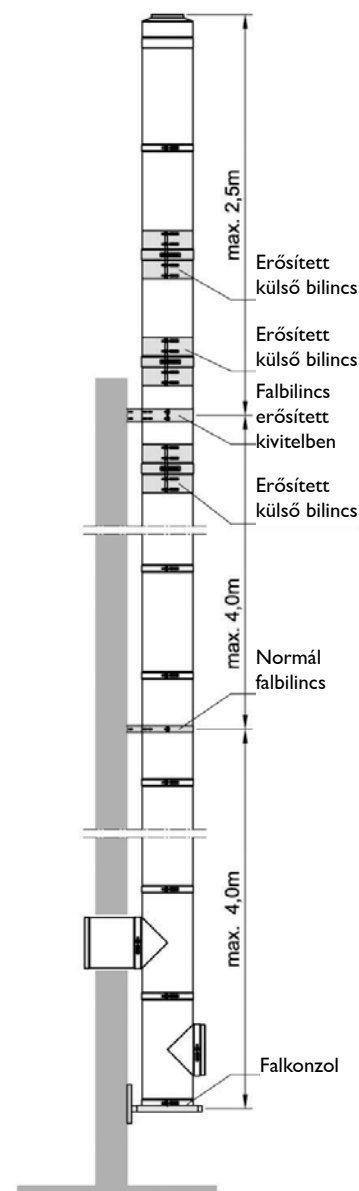

3

Ha a szabadon álló szakasz hossza az utolsó megtámasztási pont fölött: max. 2,5 m, akkor 1db erősített falbilincset és 3db erősített külső bilincset kell beépíteni (átmérő: 140-250 mm)

**PADLÓRA SZERELT**

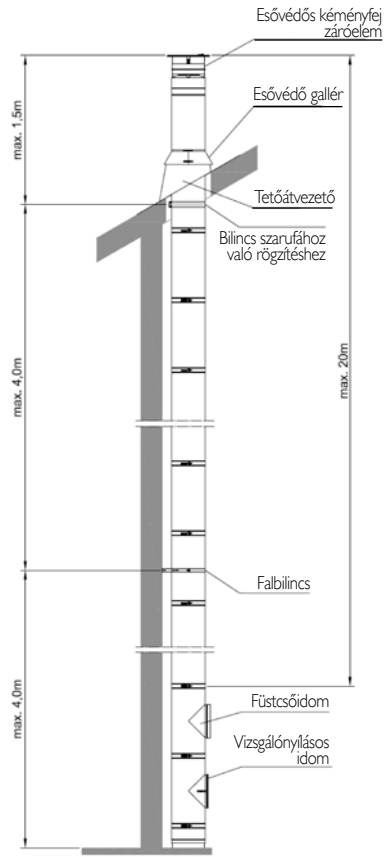

**FÖDÉMRE SZERELT**

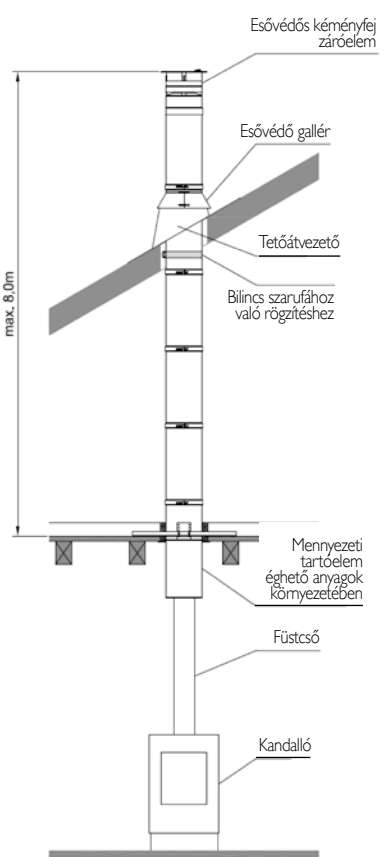
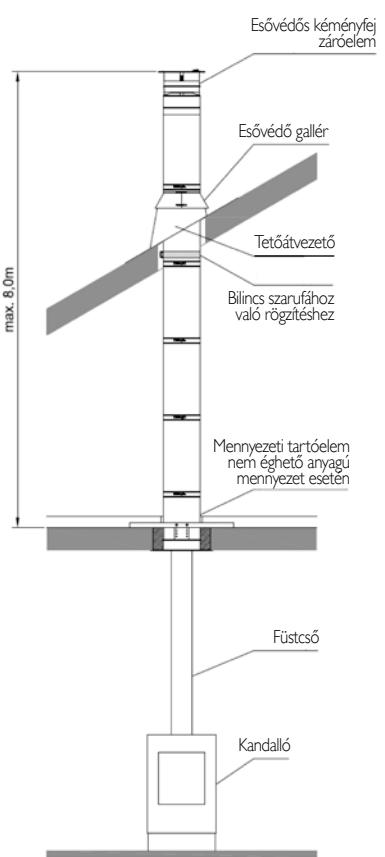

**KÉMÉNY HOSSZABBÍTÁS**

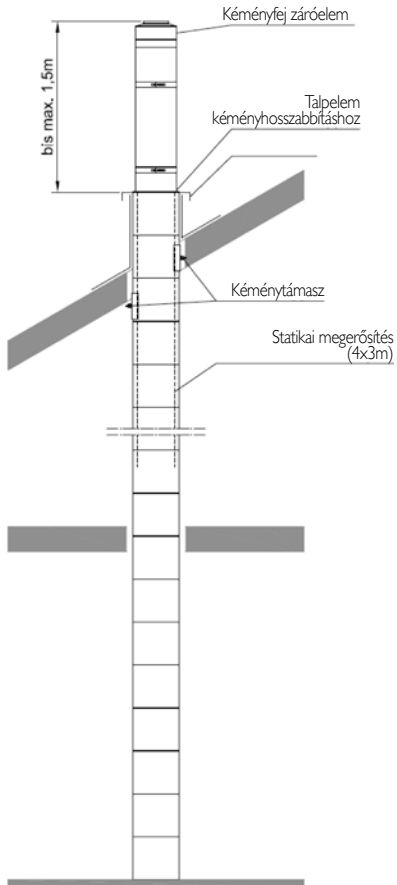

**KÉMÉNY IRÁNYTÖRÉS**

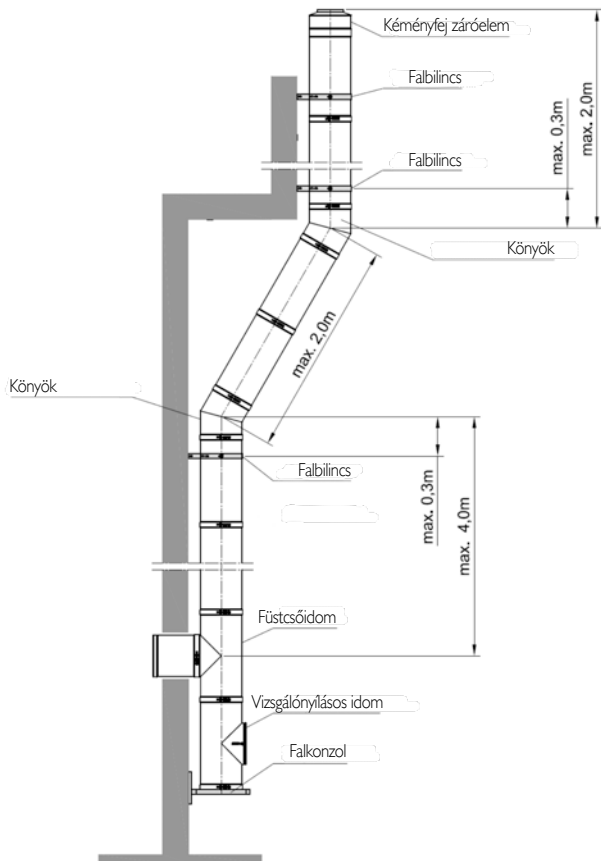

# SZERELÉSI MÉRETEK

## Kerastar

### Falbilincsek

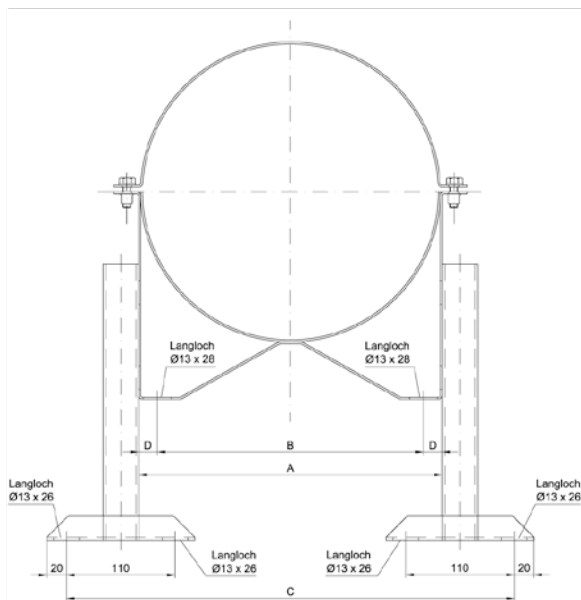

Méretek az L1-L4 típusú hosszabbítás esetén							
Ø	140	160	180	200	250	300	400
A	280,4	302,4	322,4	346,4	401,4	460,4	560,5
B	235,4	257,4	277,4	301,4	356,4	415,4	515,5
C	422,4	444,4	464,4	488,4	543,4	602,4	702,5
D	22,5	22,5	22,5	22,5	22,5	22,5	22,5

Méretek az L5-L6 típusú hosszabbítás esetén							
Ø	140	160	180	200	250	300	400
A	280,4	302,4	322,4	346,4	401,4	460,4	560,5
B	235,4	257,4	277,4	301,4	356,4	415,4	515,5
C	448,4	470,4	490,4	514,4	569,4	628,4	728,5
D	22,5	22,5	22,5	22,5	22,5	22,5	22,5

Langloch = ovális furat

### Falkonzolok

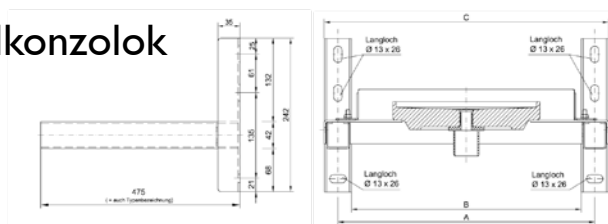

Méretek a 475-ös típus esetén							
Ø	140	160	180	200	250	300	400
A	346	366	386	406	461	521	621
B	302	322	342	362	417	477	577
C	390	410	430	450	505	565	665

Langloch = ovális furat

Méretek az 570-től az 1504-es típusok esetén							
Ø	140	160	180	200	250	300	400
A	346	366	386	406	461	521	621
B	302	322	342	362	417	477	577
C	390	410	430	450	505	565	665

Típusok (L)	h	b	c	f
570	238	139	91	100
720	238	289	91	100
820	288	390	91	70
1004	288	390	91	70
1120	338	364	91	70
1304	358	428	120	70
1504	678	398	120	70

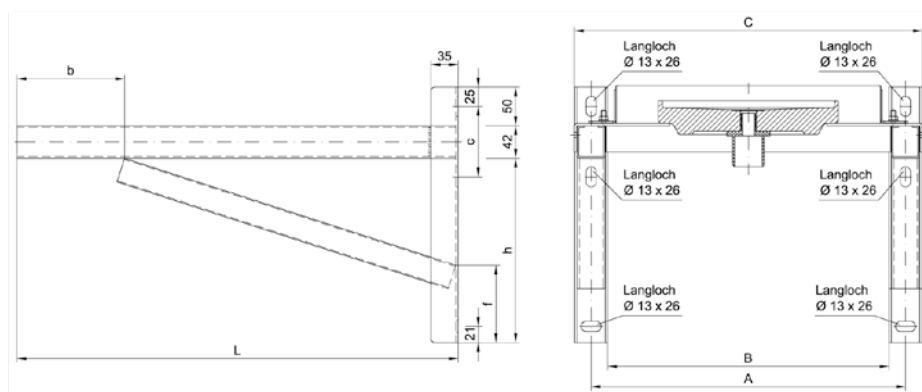

Langloch = ovális furat

**KERASTAR  
SAMOTT BÉLÉSŰ FÉMKÉMÉNY RENDSZER**

Belső Ø mm	140	160	180	200	250
Külső Ø mm	276	298	318	342	395



**Talpelem padlószelészhez**

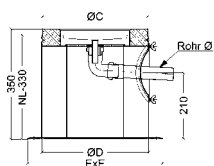

Megr. sz.	101506	101507	101508	101509	101510
Egységár Ft/db	<b>110340</b>	<b>106200</b>	<b>108520</b>	<b>112840</b>	<b>131520</b>
E x E	370 x 370	370 x 370	370 x 370	370 x 370	430 x 430
Egységsúly kg/db	8,50	9,50	10,50	13,50	15,00

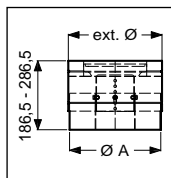

**Állítható magasságú talpelem**

Megr. sz.	101494	101495	101496	101497	101498
Egységár Ft/db	<b>80070</b>	<b>90220</b>	<b>93580</b>	<b>97060</b>	<b>125290</b>
Ø A	264	286	306	330	383
Egységsúly kg/db	9,00	10,00	11,00	14,00	15,50

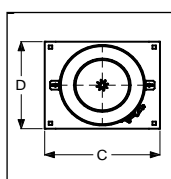

**Talpelem konzolos szereléshez (8 m magasságig)**

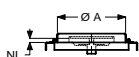

Megr. sz.	101513	101514	101515	101516
Egységár Ft/db	kérje ajánlatunk	<b>67680</b>	<b>72600</b>	kérje ajánlatunk
Ø A	279,80	301,80	321,80	345,80
C	390	410	430	450
D	303	325	345	369
NL	44	44	44	44
Egységsúly kg/db	5,20	6,00	6,50	7,00



**Talpelem konzolos szereléshez, erősített (20 m magasságig)**

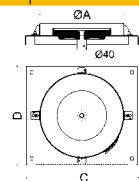

Megr. sz.	101517	101518	101519	101520	101521
Egységár Ft/db	<b>79910</b>	<b>84730</b>	<b>90430</b>	<b>102330</b>	<b>108650</b>
Ø A	279,80	301,80	321,80	345,80	398,80
C	390	410	430	450	505
D	303	325	345	369	422
NL	44	44	44	44	44
Egységsúly kg/db	5,80	6,90	7,60	8,40	10,50

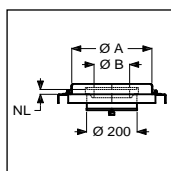

**Talpelem konzolos szereléshez, kondenzgyűjtős**

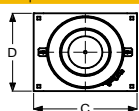

Megr. sz.	101524	101525	101526	101527
Egységár Ft/db	kérje ajánlatunk	<b>107990</b>	<b>114640</b>	kérje ajánlatunk
Ø A	279,80	301,80	321,80	345,80
Ø B	102	102	142	142
C	390	410	430	450
D	303	325	345	369
NL	44	44	44	44
Egységsúly kg/db	5,20	6,00	6,50	7,00



**Talpelem konzolos szereléshez kondenzgyűjtős, erősített**

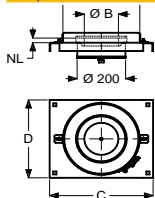

Megr. sz.	101528	101529	101530	101531	101532
Egységár Ft/db	<b>119920</b>	<b>121430</b>	<b>129250</b>	<b>143800</b>	kérje ajánlatunk
Ø A	279,80	301,80	321,80	345,80	398,80
Ø B	102	102	142	142	142
C	390	410	430	450	505
D	303	325	345	369	422
NL	44	44	44	44	44
Egységsúly kg/db	5,80	6,90	7,60	8,40	10,50

Belső Ø mm	140	160	180	200	250
Külső Ø mm	276	298	318	342	395



#### Talpelem konzolos ICS25-KRS

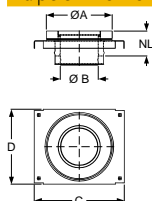

Megr. sz.	105718	105719	105720	105721	105722
Egységár Ft/db	kérje ajánlatunk	kérje ajánlatunk	<b>99430</b>	kérje ajánlatunk	<b>125440</b>
A	272,40	294,40	314,40	338,40	391,40
B (Ø ICS25)	140	160	180	200	250
C	390	410	430	450	505
D	303	325	345	369	422
NL	118,50	118,50	118,50	118,50	118,50
Egység súly kg/db	4,60	5,20	5,90	6,40	7,50



#### Talpelem konzolos PPL-KRS

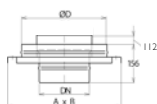

Megr. sz.	105723	105724	105725	105726	105727
Egységár Ft/db	<b>74160</b>	<b>85340</b>	<b>82760</b>	<b>94050</b>	<b>105350</b>
A	272,40	294,40	314,40	338,40	391,40
B (Ø PPL)	140	160	180	200	250
C	390	410	430	450	505
D	303	325	345	369	422
NL	112,40	112,40	112,40	112,40	112,40
Egység súly kg/db	4,40	5,00	5,70	6,20	7,20



#### Normál cső 665mm KRS

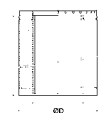

Megr. sz.	101460	101461	101462	101463	101464
Egységár Ft/db	<b>64870</b>	<b>70620</b>	<b>76050</b>	<b>81730</b>	<b>99930</b>
A	666	666	666	666	666
Egység súly kg/db	13,00	14,00	15,00	17,50	19,00



#### Rövid cső 330mm KRS

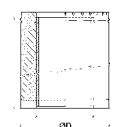

Megr. sz.	101453	101454	101455	101456	101457
Egységár Ft/db	<b>51030</b>	<b>53520</b>	<b>56770</b>	<b>60790</b>	<b>81890</b>
A	331	331	331	331	331
Egység súly kg/db	7,00	8,00	9,00	10,00	11,00



#### Rövid cső 165mm KRS

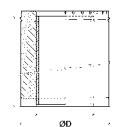

Megr. sz.	101446	101447	101448	101449	101450
Egységár Ft/db	<b>36350</b>	<b>38240</b>	<b>40190</b>	<b>42800</b>	<b>63880</b>
A	166	166	166	166	166
Egység súly kg/db	3,50	4,00	4,50	5,00	5,50



#### Erősített külső bilincs

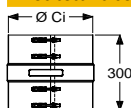

Megr. sz.	101595	101596	101597	101598	101599
Egységár Ft/db	<b>29430</b>	<b>30060</b>	<b>30490</b>	<b>31080</b>	<b>33330</b>
Ø Ci	272,40	294,40	314,40	338,40	391,40
Egység súly kg/db					



#### Hézagkitt, 0,68kg tubus

Megr. sz.	100020	100020	100020	100020	100020
Egységár Ft/db	<b>4150</b>	<b>4150</b>	<b>4150</b>	<b>4150</b>	<b>4150</b>
Anyagszükséglet ml/m	60	75	93	110	155
Tubus tartalom ml	310	310	310	310	310

**KERASTAR  
SAMOTT BÉLÉSŰ FÉMKÉMÉNY RENDSZER**

Belső Ø mm	140	160	180	200	250
Külső Ø mm	276	298	318	342	395



**Vizsgálónylásos elem szilárdtüzeléshez**

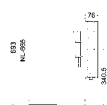

Megr. sz.	101479	101480	101481	101482	101483
<b>Egységár Ft/db</b>	<b>170010</b>	<b>175300</b>	<b>190270</b>	<b>225010</b>	<b>253010</b>
A	666	666	666	666	666
Egységsúly kg/db	17,00	18,50	20,00	23,00	25,00



**Vizsgálónylásos elem olaj és gáztüzeléshez**

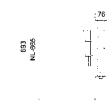

Megr. sz.	101486	101487	101488	101489	101490
<b>Egységár Ft/db</b>	<b>201040</b>	<b>221680</b>	<b>238220</b>	<b>262800</b>	<b>251540</b>
A	666	666	666	666	666
Egységsúly kg/db	17,00	18,50	20,00	23,00	25,00



**T-idom 90 fokos**

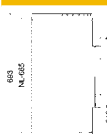

Megr. sz.	101467	101468	101469	101470	101471
<b>Egységár Ft/db</b>	<b>129010</b>	<b>136980</b>	<b>142360</b>	<b>155830</b>	<b>200020</b>
A	666	666	666	666	666
Egységsúly kg/db	15,50	17,00	18,50	20,50	22,00



**Zárógyűrű, KRS**



Megr. sz.	101547	101548	101549	101550	101551
<b>Egységár Ft/db</b>	<b>21170</b>	<b>22010</b>	<b>22320</b>	<b>22880</b>	<b>25380</b>
Ø A	145	165	185	205	255
Egységsúly kg/db	0,80	0,90	0,90	1,00	1,20



**T-idom 45 fokos**

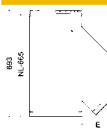

Megr. sz.	101474	101475	101476	101477	101478
<b>Egységár Ft/db</b>	<b>180750</b>	<b>193330</b>	<b>204330</b>	<b>228720</b>	<b>332170</b>
A	666	666	666	666	666
B	451,80	463,00	475,00	487,00	508,50
C	497,70	501,90	507,60	516,10	522,40
Egységsúly kg/db	19,00	20,50	22,00	24,00	26,00

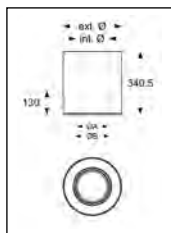

**Adapter CERA/KRS**

Ø	130	150	180	200	250
Megr. sz.	105728	105729	105730	105731	105732
<b>Egységár Ft/db</b>	kérje ajánlatunk	kérje ajánlatunk	kérje ajánlatunk	<b>101090</b>	kérje ajánlatunk
bekötőcső Ø	130	150	180	200	250
Ø A	124	144	174	194	244
Ø B	140	160	190	210	260
Egységsúly kg/db	3,86	4,49	5,11	5,67	7,05



**Steckadapter (olaj, gáz tüzelésnél)**

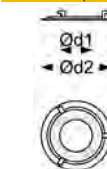

Megr. sz.	100014	100016	100015	100554
<b>Egységár Ft/db</b>	<b>45070</b>	<b>45070</b>	<b>47510</b>	<b>48940</b>
Ø d1	55	55	70	40
Ø d2	159	180	199	220
max. bekötőcső Ø	60 - 105	63 - 120	85 - 135	75 - 155
Egységsúly kg/db	0,26	0,29	0,34	0,38

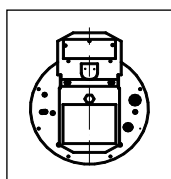

**Huzatszabályozó robbanási csappantyúval**

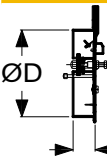

Megr. sz.	101697	101697	101698	101698	101698
<b>Egységár Ft/db</b>	<b>81680</b>	<b>81680</b>	<b>127970</b>	<b>127970</b>	<b>127970</b>
Ø D	129,30	129,30	179,30	179,30	179,30
Egységsúly kg/db	0,70	0,70	1,05	1,05	1,05

Belső Ø mm	140	160	180	200	250
Külső Ø mm	276	298	318	342	395

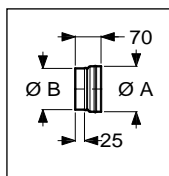

## Adapter huzatszabályozóhoz

Megr. sz.	103481	103482	103662	103663	103664
Egységár Ft/db	25910	27990	36350	33720	41300
Ø A	130	130	180	180	180
Ø B	134	153	177	193	242
Egységsúly kg/db	0,10	0,10	0,15	0,15	0,25

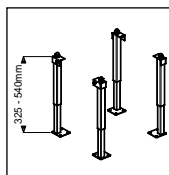

## Teleszkópos lábak (szett)

Állítható 325mm - 540mm között					
Megr. sz.	101493				
Egységár Ft/db	145180				
Egységsúly kg/db	1,50				



## Falkonzol hosszú (pár)

Typ 475

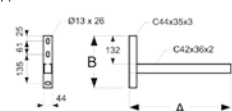

Megr. sz.	101743	101744	101746	101747	101748
Egységár Ft/db	54380	74170	78780	80820	99470
Typ	475	570	720	820	1004
A	475	570	720	820	1004
B	242	330	330	380	380
C	--	100	100	70	70
X	--	193	193	243	243
Y	--	139	289	390	389
Z	--	91	91	91	91
Egységsúly kg/db	1,54	2,23	2,46	2,76	3,26

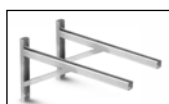

Typ L= 570 - 1504

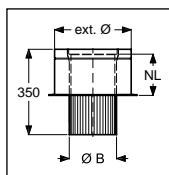
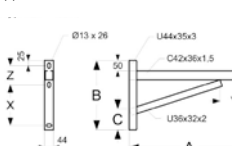

## Talpelem kéménytoldáshoz ABS

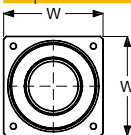

Megr. sz.	101542	101543	101544	101545	101546
Egységár Ft/db	61050	62850	66970	72890	103620
Ø B	153	174	194	217	270
W x W	360 x 360	360 x 360	360 x 360	380 x 380	480 x 480
NL	189,60	189,60	189,60	189,60	189,60
Egységsúly kg/db	6,77	7,27	7,77	8,64	11,31

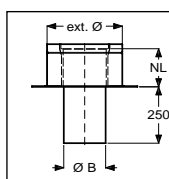

## Talpelem kéménytoldáshoz UNI

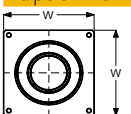

Megr. sz.	101537	101538	101539	101540	101541
Egységár Ft/db	79530	82030	89450	92590	kérje ajánlatunk
Ø B	135	155	175	195	245
W x W	400 x 400	400 x 400	440 x 440	440 x 440	480 x 480
NL	189,60	189,60	189,60	189,60	189,60
Egységsúly kg/db	7,24	7,60	7,68	8,73	10,53

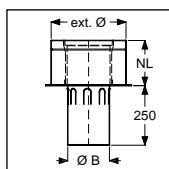

## Talpelem kéménytoldáshoz UNI, SIH

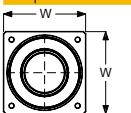

Megr. sz.	105713	105714	105715	105716	105717
Egységár Ft/db	kérje ajánlatunk	kérje ajánlatunk	108940	112390	kérje ajánlatunk
Ø B	135	155	175	195	245
W x W	320 x 320	320 x 320	360 x 360	360 x 360	480 x 480
NL	189,60	189,60	189,60	189,60	189,60
Egységsúly kg/db	3,61	3,92	4,27	4,87	6,17

Belső Ø mm	140	160	180	200	250
Külső Ø mm	276	298	318	342	395

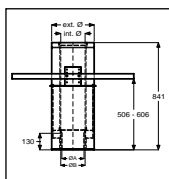

**Mennyezeti tartó (fa mennyezet)**

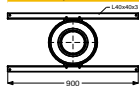

Megr. sz.	105733	105734	105735	105736	105737
Egységár Ft/db	294550	306020	322300	338210	kérje ajánlatunk
Ø A	124	144	174	194	244
Ø B	140	160	190	210	260
Egység súly kg/db	21,58	22,48	23,41	24,46	27,28

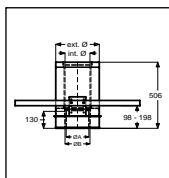

**Mennyezeti tartó (nem éghető mennyezet)**

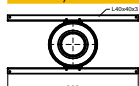

Megr. sz.	105738	105739	105740	105741	105742
Egységár Ft/db	235950	249930	264160	279700	324280
konektor rúry Ø	130	150	180	200	250
Ø A	124	144	174	194	244
Ø B	140	160	190	210	260
Egység súly kg/db	9,65	10,32	11,02	11,80	13,88



**Csőrőzsa kéthéjű csőre, 85 mm széles**

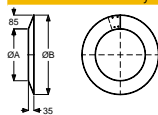

Megr. sz.	101578	101579	101580	101581	101582
Egységár Ft/db	12320	12810	13300	13900	15680
Ø A	272,40	294,40	314,40	338,40	391,40
Ø B	442,40	464,40	484,40	508,40	561,40
Egység súly kg/db	0,55	0,58	0,63	0,65	1,78



**Csőrőzsa kéthéjű csőre, 120 mm széles**

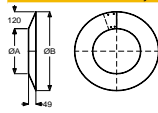

Megr. sz.	101585	101586	101587	101588	101589
Egységár Ft/db	14570	15340	16030	17770	19350
Ø A	272,40	294,40	314,40	338,40	391,40
Ø B	512,40	534,40	554,40	578,40	631,40
Egység súly kg/db	1,15	1,26	1,35	1,45	1,74



**Csőrőzsa egyhéjű csőre, 85 mm széles**

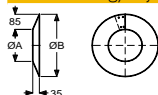

Megr. sz.	101733	101734	100953	100954	100956
Egységár Ft/db	9390	11470	11210	11670	13290
Ø A	140	160	180	200	250
Ø B	310	330	350	370	420
Egység súly kg/db	0,42	0,44	0,44	0,48	0,52



**Takaró csőrőzsa tetőáttöréshez 0-8°**

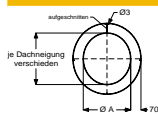

Megr. sz.	101626	101631	101636	101641	101646
Egységár Ft/db	8290	8850	9400	10220	kérje ajánlatunk
<b>16-21°</b>					
Megr. sz.	101627	101632	101637	101642	101647
Egységár Ft/db	8470	9110	9680	10530	12220
<b>22-26°</b>					
Megr. sz.	101628	101633	101638	101643	101648
Egységár Ft/db	8650	9300	9880	10660	kérje ajánlatunk
<b>27-31°</b>					
Megr. sz.	101629	101634	101639	101644	101649
Egységár Ft/db	8820	9400	10120	10910	kérje ajánlatunk
<b>36-38°</b>					
Megr. sz.	101630	101635	101640	101645	101650
Egységár Ft/db	9160	9950	10600	11420	kérje ajánlatunk
Ø A	277,40	299,40	319,40	343,40	396,40
Egység súly kg/db	0,42	0,44	0,44	0,48	0,52

Belső Ø mm	140	160	180	200	250
Külső Ø mm	276	298	318	342	395

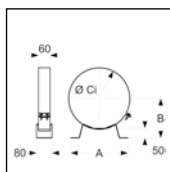

## Falbilincs beltéri szereléshez, könnyített

Megr. sz.	101554	101555	101556	101557	101558
Egységár Ft/db	21610	kérje ajánlatunk	22080	22200	22940
A	280	285	295	300	310
B	186,20	197,20	207,20	219,20	245,70
Ø Ci	272,40	294,40	314,40	338,40	391,40
Egység súly kg/db	0,85	0,89	0,93	0,98	1,05

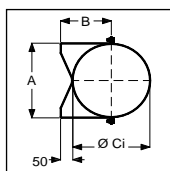

## Normál falbilincs, könnyített

Megr. sz.	101559	101560	101561	101562	101563
Egységár Ft/db	16440	17160	17970	18080	31970
A	280,40	302,40	322,40	346,40	401,40
B	186,20	197,20	207,20	219,20	245,70
Ø Ci	272,40	294,40	314,40	338,40	391,40
H	36	36	36	36	60
Egység súly kg/db	0,90	0,95	1,00	1,05	1,30



## Erősített falbilincs

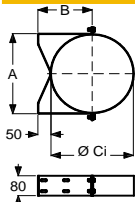

Megr. sz.	101602	101603	101604	101605	101606
Egységár Ft/db	33510	34700	35310	36480	48720
A	280,40	302,40	322,40	346,40	401,40
B	186,20	197,20	207,20	219,20	245,70
Ø Ci	272,40	294,40	314,40	338,40	391,40
Egység súly kg/db	2,00	2,20	2,30	2,50	2,70

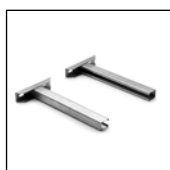

## Falbilincs hosszabbító

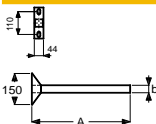

	L1	L2	L3	L4
Megr. sz.	101738	101739	101740	101741
Egységár Ft/db	44250	46980	54400	57970
A	302,50	452,50	552,50	752,50
b	32	32	42	42
Egység súly kg/db	0,75	0,95	1,21	1,52

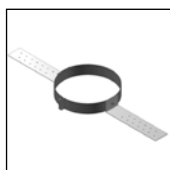

## Rögzítő bilincs

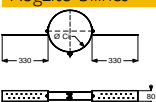

Megr. sz.	101564	101565	101566	101567	101568
Egységár Ft/db	37650	33980	38170	34420	38820
Ø Ci	272,40	294,40	314,40	338,40	391,40
Egység súly kg/db	1,38	1,41	1,44	1,48	1,55



## Rögzítőfüles bilincs

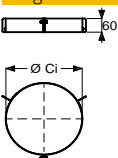

Megr. sz.	101590	101591	101592	101593	101594
Egységár Ft/db	25220	25440	25300	25820	27280
Ø Ci	272,40	294,40	314,40	338,40	391,40
Egység súly kg/db	0,65	0,68	0,73	0,77	0,82

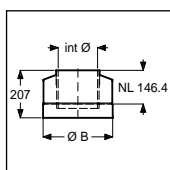

## Kéményfej záróelem

Megr. sz.	101571	101572	101573	101574	101575
Egységár Ft/db	38330	40670	42540	46840	54240
Ø B	274,40	296,40	316,40	340,40	393,40
Egység súly kg/db	2,20	2,50	3,10	4,50	5,10

**KERASTAR  
SAMOTT BÉLÉSŰ FÉMKÉMÉNY RENDSZER**

Belső Ø mm	140	160	180	200	250
Külső Ø mm	276	298	318	342	395



**Esővédős kéményfej záróelem**

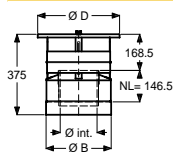

Megr. sz.	101499	101500	101501	101502	101503
<b>Egységár Ft/db</b>	<b>69020</b>	<b>72080</b>	<b>74710</b>	<b>79930</b>	<b>89570</b>
Ø B	274,40	296,40	316,40	340,40	393,40
Ø D	360	380	395	420	470
Egységsúly kg/db	3,60	3,90	4,30	5,00	6,60



**Tetőátvezető 0° (INOX)**

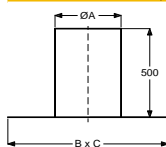

Megr. sz.	101229	101229	101230	101230	101231
<b>Egységár Ft/db</b>	<b>71150</b>	<b>71150</b>	<b>69190</b>	<b>69190</b>	<b>87050</b>
Ø A	350	350	400	400	450
B x C	850 x 850	850 x 850	900 x 900	900 x 900	950 x 950
Egységsúly kg/db	11,40	11,40	12,00	12,00	14,00



**Tetőátvezetők, fekete wakarflexszel (INOX kúpos palást / fekete wakarflex)**

**3°-15°**

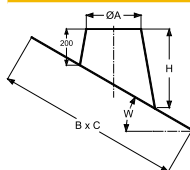

Megr. sz.	148962	148962	148964	148964	148965
<b>Egységár Ft/db</b>	<b>147460</b>	<b>147460</b>	<b>157160</b>	<b>157160</b>	<b>164460</b>
Ø A	350	350	400	400	450
H	284	284	293	293	302
B x C	846 x 838	846 x 838	899 x 890	899 x 890	951 x 942
Egységsúly kg/db	2,83	2,83	3,18	3,18	3,53

**16 - 25°**

Megr. sz.	148980	148980	148982	148982	148983
<b>Egységár Ft/db</b>	<b>152310</b>	<b>152310</b>	<b>163180</b>	<b>163180</b>	<b>171610</b>
Ø A	350	350	400	400	450
H	371	371	390	390	410
B x C	884 x 852	884 x 852	941 x 906	941 x 906	998 x 959
Egységsúly kg/db	3,19	3,19	3,62	3,62	4,07

**26 - 35°**

Megr. sz.	148998	148998	149000	149000	149001
<b>Egységár Ft/db</b>	<b>158660</b>	<b>158660</b>	<b>170570</b>	<b>170570</b>	<b>204270</b>
Ø A	350	350	400	400	450
H	478	478	510	510	542
B x C	946 x 868	946 x 868	1011 x 923	1011 x 923	1075 x 978
Egységsúly kg/db	3,66	3,66	4,19	4,19	4,90

**36 - 45°**

Megr. sz.	149016	149016	149018	149018	149019
<b>Egységár Ft/db</b>	<b>167710</b>	<b>167710</b>	<b>205600</b>	<b>205600</b>	<b>222290</b>
Ø A	350	350	400	400	450
H	622	622	671	671	720
B x C	1050 x 888	1050 x 888	1127 x 945	1127 x 945	1204 x 1002
Egységsúly kg/db	4,38	4,38	5,15	5,15	5,88



**Esővédő gallér**

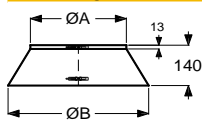

Megr. sz.	101621	101622	101623	101624	101625
<b>Egységár Ft/db</b>	<b>17070</b>	<b>17290</b>	<b>17680</b>	<b>21310</b>	<b>22330</b>
A	272,40	294,40	314,40	338,40	391,40
B	410	430	460	480	530
Egységsúly kg/db	0,85	0,90	0,95	1,05	1,20

Belső Ø mm	140	160	180	200	250
Külső Ø mm	276	298	318	342	395



Könyök 15°



Megr. sz.	105599	105600	105601	105602	105603
Egységár Ft/db	kérje ajánlatunk	<b>98970</b>	kérje ajánlatunk	kérje ajánlatunk	<b>155150</b>
A	81	81	81	81	81
B	120	120	120	120	120
Egységsúly kg/db	4,90	5,60	9,00	10,50	12,60



Könyök 30°

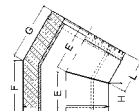

Megr. sz.	105606	105607	105608	105609	105610
Egységár Ft/db	<b>101980</b>	<b>107500</b>	<b>115750</b>	<b>127200</b>	<b>166350</b>
A	143	143	143	143	143
B	182	182	182	182	182
Egységsúly kg/db	6,50	7,40	8,60	10,50	13,50



Könyök 45°

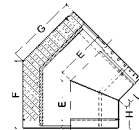

Megr. sz.	105613	105614	105615	105616	105617
Egységár Ft/db	kérje ajánlatunk	<b>107500</b>	<b>115750</b>	<b>113860</b>	kérje ajánlatunk
A	143	143	143	143	143
B	182	182	182	182	182
Egységsúly kg/db	6,90	7,50	8,10	11,00	12,40

## ELHÚZÁS

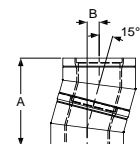

Könyök 15°

A	395	395	395	395	395
B	52	52	52	52	52

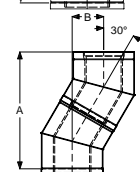

Könyök 30°

A	606	606	606	606	606
B	163	163	163	163	163

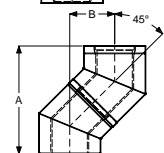

Könyök 45°

A	555	555	555	555	555
B	230	230	230	230	230

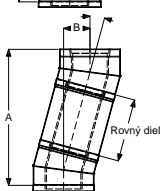

Könyök 15° csőelemmel

Normál cső	A	1037	1037	1037	1037	1037
665	B	224	224	224	224	224
Rövid cső	A	714	714	714	714	714
330	B	137	137	137	137	137
Rövid cső	A	555	555	555	555	555
165	B	95	95	95	95	95

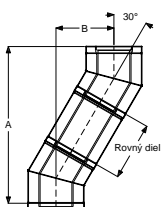

Könyök 30° csőelemmel

Normál cső	A	1182	1182	1182	1182	1182
665	B	495	495	495	495	495
Rövid cső	A	892	892	892	892	892
330	B	328	328	328	328	328
Rövid cső	A	749	749	749	749	749
165	B	245	245	245	245	245

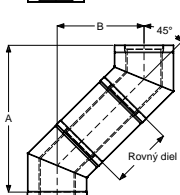

Könyök 45° csőelemmel

Normál cső	A	1025	1025	1025	1025	1025
665	B	700	700	700	700	700
Rövid cső	A	788	788	788	788	788
330	B	463	463	463	463	463
Rövid cső	A	671	671	671	671	671
165	B	346	346	346	346	346



## SZÁLLÍTÁSI HATÁRIDŐK FÉMKÉMÉNYEK ESETÉN

A fekete színű Ø150, Ø180, Ø200 Permeter25 kémények szállítási ideje 4-10 munkanap, a többi méretben és fehér ill. szürke színben bármely átmérő esetén 15-20 munkanap. A három alapszínű eltérő, RAL színű kémények esetén a gyártási-szállítási időkről vevőszolgálatunk ad tájékoztatást. ICS kémények szállítási ideje: 8-15 munkanap (Ø300 fölött esetenként 20-30 munkanap). Prima Plus kémények szállítási ideje: 8-15 munkanap (Ø300 fölött esetenként 20-30 munkanap). Kerastar kémények szállítási ideje: 20-30 munkanap. Az atipikus alkatrészek szállítási idejét kérjük, egyeztesse vevőszolgálatunkkal!

FIGYELEM! A fent részletezett szállítási határidők a Schiedel Kft.-nek küldött megrendelések cégünkhöz történő beérkezési dátumától értendők. Az eltérő szállítási határidőkről vevőszolgálatunk tájékoztatást ad.

## RAKTKALKULÁCIÓ FÉMKÉMÉNYEK ESETÉN

Kéménytípus/Rakatszám	1 rakat	2 rakat	3 rakat	4 rakat	5 rakat
Permeter25 (tetőátvezető nélkül)	7 fm-ig	12 fm-ig	18 fm-ig	24 fm-ig	30 fm-ig
ICS25 (tetőátvezető nélkül)*	7 fm-ig	12 fm-ig	18 fm-ig	24 fm-ig	30 fm-ig
Prima Plus (tetőátvezető nélkül)*	7 fm-ig	12 fm-ig	18 fm-ig	24 fm-ig	30 fm-ig
Kerastar (tetőátvezető nélkül)	6 fm-ig	12 fm-ig	18 fm-ig	24 fm-ig	30 fm-ig
Permeter25 (tetőátvezetővel)	7 fm-ig	12 fm-ig	18 fm-ig	24 fm-ig	30 fm-ig
ICS25 (tetőátvezetővel)*	7 fm-ig	12 fm-ig	18 fm-ig	24 fm-ig	30 fm-ig
Kerastar (tetőátvezetővel)	6 fm-ig	12 fm-ig	18 fm-ig	24 fm-ig	30 fm-ig

\* Ø300-tól a rakatkalkulációt, kérjük, egyeztesse vevőszolgálatunkkal! A táblázatban szereplő adatok Ø250-ig értendők.

A táblázatban szereplő adatok tájékoztató jellegűek. A csomagolási eljárás során a rakatszám változhat. Az esetleges változásról a Schiedel Kft. tájékoztatja a megrendelőt.



## CSOMAGOLÁSI ÉS FUVAROZÁSI FELÁRAK

A Schiedel Kéménygyár Kft. a megrendelt és kommissiózott kéményalkatrészeket egyutas vagy EUR raklapra készítve, megfelelő védőcsomagolással ellátva adja át. Saját szervezésű fuvar esetén a csomagolási díj: 5500,- Ft + áfa/rakat.

Schiedel Kéménygyár Kft. által szervezett kéményszállítások esetében a Kft. fuvardíjat számít fel.

A fuvardíj súlyalapú kalkuláció szerint történik (ld. táblázat), de a Schiedel Kft. fenntartja a jogot, hogy a súlyalapú fuvardíjat a csomagolási volumen miatt és indokolt esetben módosítsa.

Ez különösen a fémkémények esetében figyelembe veendő. (ld. ÁSZF 3.2. pontja)

A maximum 30 kg tömegű alkatrészek esetében csomagküldés igénybevételére is van lehetőség, ennek fuvardíjai:

Futárszolgálat esetén: 3000,- Ft + áfa / csomag

Postacsomag esetén: 1500,- Ft + áfa / csomag

A csomagos küldeményes esetében csomagolási díj nem kerül felszámításra.

Szállítmány tömege	Nettó fuvardíj (Ft)	Bruttó fuvardíj (Ft)
670 kg-ig	22 440	28 499
671-1089 kg	44 880	56 998
1090-1425 kg	67 310	85 484
1426-2325 kg	89 750	113 983
2326-2775 kg	112 190	142 482
2776-3225 kg	124 230	157 773
3226-3675 kg	136 280	173 076
3676-4125 kg	148 320	188 367
4126-4575 kg	160 370	203 670
4576-5025 kg	171 320	217 577
5026-5475 kg	182 270	231 483
5476-5925 kg	192 340	244 272
5926-6375 kg	202 420	257 074
6476-6875 kg	212 490	269 863
további 400 kg-onként	további 10120 Ft + áfa	további 12852 Ft

Érvényes: 2026. március 16-tól a következő díjváltozásig

# ÁLTALÁNOS ELADÁSI ÉS SZÁLLÍTÁSI FELTÉTELEK

A Schiedel Kft termékei megfelelnek az MSZ és az EN DIN szabványoknak, a kéményrendszerek CE minősítéssel rendelkeznek.

1. Kérjük, hogy jelen Általános Eladási és Szállítási Feltételeinket megrendelése előtt gondosan tanulmányozza át, mert nem áll módunkban Vevőinkkel ettől eltérő feltételekben megállapodni.

2. Tájékoztatjuk tisztelt Vevőinket, hogy a Schiedel Kft. szaktanácsadó szolgálata díjtalanul minden Vevője rendelkezésére áll. Ennek keretében a hozzánk eljuttatott építési engedélyezési terv vagy vázlat és megjelölt kazántípus alapján összeállítjuk a kéményelem szükségletét. A nem általunk végzett számolási, tervezési és méretezési tévedések következményeire felelősséget nem vállalunk. Amennyiben ezt a szolgáltatásunkat igénybe kívánja venni, rendelése előtt küldje el telephelyünkre tervrajzát.

## A szerződés létrejötte

1. A szerződés a jelen Általános Eladási és Szállítási Feltételek szerint a mindenkor érvényes árak alapján, a vételár befizetésével jön létre. Az így létrejött szerződésnek megfelelően az Eladó vállalja – igény szerint – a kéményelemek Vevő által megadott címre történő szállítását. Saját szállítás esetén a veszprémi telepről történő szállítási és lerakási költségek az eladási áron felül a Vevőt terhelik. Felhívjuk figyelmét, hogy garanciális igény csak garancialevelünk és számla felmutatásával érvényesíthető. A garancia részletes feltételeit a garancialevél tartalmazza.

## 2. Megrendelések

2.1. A megrendelésnek tartalmaznia kell, hogy mely kéménytípushoz, milyen elemeket és tartozékokat, melyik hónapban kíván vásárolni, valamint közölnie kell a szállítási címet és az átvévő nevét, telefonszámát, behajtási engedély szükségességét vagy súlykorlátozás tényét abban az esetben, ha a szállítást az Eladótól rendeli meg. Amennyiben pontos szállítási címet nem tud megadni, úgy köteles a Vevő részletes leírást ill. rajzot mellékelni a megrendeléshez. Ha a szállítási helyszín behajtási engedély köteles, pótkocsi szerelvénnyel nem megközelíthető, vagy nem aszfaltút visz a címre akkor ezt a Vevőnek a megrendeléskor az Eladóval közölnie kell. Budapesten, ill. más településeken, ahol súlykorlátozás van, vagy a megrendelő telephelyére történik a szállítás, vagy a kisautós beszállításért fordulónként pótdíjat kell fizetni. A kézbesítés a megrendelő címén, emelőhátfalas autóval való kiszállítás esetén a kapuig értendő.

2.2. A Vevő a megrendelésben köteles a termék felhasználási helyéről tájékoztatást adni. A Schiedel Kft. nem jogosult a terméket országon kívül értékesíteni. Ha ezen exporttilalmat valamely Vevőnk megszegi, úgy köteles a szállítmány számla szerinti értékét a Schiedel Kft-nek megfizetni.

2.3. A szállítás pontos napjáról – a termék átvételére való felkészülés érdekében – 1 nappal korábban értesítést adunk, vagy ha az átvévő nem érhető el, akkor a viszonteladót értesítjük a másnapi szállításról.

## 3. Árak és szállítási díjak

3.1. A Schiedel Kft. által kiadott árak az ország egész területére érvényesek és tartalmazzák a termékek a Kft. veszprémi telephelyén történő egyszeri felrakásának költségeit. Forgalmazó partnereink kedvezményt biztosíthatnak, illetve szezonárat alkalmazhatnak.

3.2. A Schiedel Kft. fenntartja a jogot, hogy az aktuális árlistájában szereplő, súlyskála alapján kiközölt fuvardíjat indokolt esetben a csomagolási eljárást követően, a végső rakatszám figyelembe vételével módosítsa. Ilyen esetben a megrendelőt a Schiedel Kft. vevőszolgálata tájékoztatja a várható szállítási díjról még a szállítás előtt.

## 4. Csomagolás és szállítás

4.1. Az alapsomag és alapkészletek tartozékai kartondobozba, a hőszigetelő lapok fóliába, habarcsok és ragasztók vödörbe ill. zsákba csomagolva kerülnek kiadásra. A szállításnál és tárolásnál biztosítani kell, hogy ezeket az alkatrészeket nedvesség ne érje, ezért fedett, száraz, fagymentes helyen kell tárolni a beépítésig. Amennyiben a Vevő az árut telephelyeinken kívánja átvenni és csereraklapot (MÁV EUR) előre leegyeztetett mennyiségben biztosít, akkor a kémények összecsomagolása MÁV EUR raklapra történik. Amennyiben a Vevő szállítást rendel meg, és a megrendelt kémény nagymennyiségű (eléri rakatmennyiségű samottcsövet ill. csatlakozót), a Schiedel Kft. a rendelés visszaigazoláskor jelzi a várható MÁV EUR raklapot. Ebben az esetben a raklapért betétdíjat és ÁFA-t kell fizetni. Amennyiben a Vevő kiszámlázott MÁV EUR raklapot telephelyeinkre 3 hónapon belül visszaszállítja, a betétdíjat visszakapja; 3 hónapon túl raklapot nem veszünk át. Felhívjuk figyelmét, hogy csak újra felhasználható, ép állapotú és csak a saját Vevőnknek szállított raklap visszavételére vállalunk kötelezettséget.

4.2. A vevő, ill. megrendelő szállítása esetén az összekészítés időpontját a Schiedel Kft. logisztikai részlegével egyeztetni kell.

4.3. A Schiedel Kéménygyár Kft. a Vevő által megrendelt és szállításra előkészített kémény-alkatrészeket a kommissziós során védőcsomagolással látja el. A csomagolási díjról a Schiedel Kft. írásos visszaigazolást küld.

4.4. A szerződés szerű teljesítés elismerése úgy történik, hogy a Vevő a szállítólevelet aláírja, vagy ha konkrét szállítási napon a Vevő vagy képviselője az átvételnél személyesen nem jelenik meg, akkor az árut a Vevő költségére az Eladó visszaszállítja. Az esetlegesen a szállításból eredő töréskárt a Vevő vagy képviselője az átvételnél köteles a szállítólevelén feltüntetni abban az esetben, ha a szállítást az Eladó végzi. Amennyiben a Schiedel Kft. volt a fuvaroztató, abban az esetben vevőszolgálata útnán ellenőrzi a töréskárt, annak jogossága esetén azt rendezzi. Ezért a törött darabokat meg kell őrizni. A szállítási töréskár igényt az átvévő a szállítást követő 30 napon belül köteles bejelenteni a Schiedel Kft. ügyfélszolgálatán. A saját fuvarszókkal történő elszállítás esetén a töréskár a Vevőt terheli.

4.5. A fémkémény alkatrészek mennyiségétől függően dobozban, vagy dobozban és raklapon kerülnek szállításra.

4.6. A KINGFIRE PARAT kandalló- és kéményrendszerek szállítását csak építési daruval felszerelt címekre vállaljuk.

## 5. Garancia

5.1. Rendeltetés szerű használat esetén a Schiedel Kft. a vásárolt kéménytípushoz tartozó garanciát biztosít, a garancialevélben leírtaknak megfelelően.

5.2. A garancia időtartama a szállítás napjától számít.

## 6. Késedelmes teljesítés

Amennyiben az Eladó – illetve megbízásából nevében eljáró – a szállító a vállalt szállítási napon kötelezettségeinek nem tesz eleget, úgy jogosult azt a határidő késedelmek nélkül 15 napon belül teljesíteni. Ha tartós üzemzavar, a termeléshez szükséges anyagok tartós hiánya, a közlekedési akadályok és egyéb elháríthatatlan ok miatt az Eladó további 15 napon túl sem tud teljesíteni, jogosult a szerződéstől elállni és köteles a Vevőnek a vételárat visszafizetni.

## 7. Visszaru kezelés

A Schiedel Kft. kizárólag a hivatalos, érvényben lévő árlistájában szereplő, hibátlan műszaki és esztétikai állapotú kéményalkatrészeket vásárol vissza. A fém kéményrendszereknél a hibátlan műszaki és esztétikai állapot, a csomagolás épségét is jelenti. A visszavásárlás a vásárlást igazoló számla alapján történhet. Visszavásárlási érték a számlázott ár 10%-kal csökkentett értéke. A visszavétel előre egyeztetett időpontban az ügyvezető igazgató előzetes engedélyével lehetséges. A szállítás lebonyolítása és annak költségei a visszáru kezdeményező felet terhelik.

## 8. Irányadó jog, jogviták

A jelen Általános Eladási és Szállítási Feltételekben nem szabályozott kérdésekben a Polgári Törvénykönyv az irányadó.

Schiedel Kft. Eladó (2024.)



SCHIEDEL

## Schiedel kémény és kandalló tökéletes egységben

A Schiedel megbízható és kiváló minőségű Perimeter Smooth Air kéménye és a letisztult megjelenésű, csúcsmínőségű szabadonálló kandallói komplett megoldást jelentenek.

### Előnyök

- lakótértől függetlenül biztosítható az égéshez szükséges levegő
- a kémény a kandallóhoz méretezett, elősegíti a hatékony működést
- kiváló hatásfok 
- öt alaptípus, kilenc különböző kandallómodell
- új építésű és meglévő házakba is beszerelhető
- gyorsan építhető és kis helyigényű
- elegáns, letisztult formavilág, rejtett csőkapcsolatok



A Schiedel innovatív kandalló- és kéményrendszereiről többet megtudhat szaktanácsadónktól vagy honlapunkról.

A Schiedel Európa vezető kéményrendszer gyártójaként közel 80 éves tapasztalattal, tartós és igényes komplett rendszerekkel, intelligens szerelési megoldásokkal és ügyfélre szabott szolgáltatásokkal áll rendelkezésre.



[www.schiedel.hu](http://www.schiedel.hu)

# THE SPARK

A szikra ott van mindannyiunkban

Kéménygyártóként mindig készek vagyunk az olyan kérdések megválaszolására, hogy hogyan kaphat egy kémény vagy egy kályha az emberek életében fontos szerepet. Mi kell ahhoz, hogy csodálhassuk, a szikrák táncát, a lángok lobogását, és élvezhessük az otthonos meleget a szobában akár úgy, hogy közben a fűtési rendszerünk független legyen? A szikra vezérel bennünket: hogy kezdeményezően nézünk előre és megfogalmazzuk, mit tartogat számunkra a jövő a családok, a fenntarthatóság, a termék és dizájn valamint az ipar kulcstémákban. **A szikra, vagyis a THE SPARK, az új nemzetközi kezdeményezésünk és az új mottóink is. Egy mottó, amelynek égése alatt megvilágítjuk a jövő lehetőségeit és azt, hogyan használjuk ki ezeket aktívan.**

**THE SPARK – A világ változóban van. A mi ágazatunk is. A globális társadalmi, politikai, gazdasági és technológiai változások új lehetőségeket nyitnak a vállalkozások előtt. A Schiedelnél arra törekszünk, hogy gyorsan és kompetensen reagálhassunk ezekre a kihívásokra, és jövőbeli ügyfeleink elvárásainak is megfeleljünk. Ahhoz, hogy ezt megtehessek, és fejlesztéseink sikeresek legyenek, meg kell értenünk változó igényeiket és viselkedésüket, egy-egy termékekhez és szolgáltatáshoz való viszonyukat.**

## CSALÁDOK



Több minőségi időt tölteni el otthon. Ez nagyon sok ember számára egy igazán vágyott cél. A jelen és a jövő technológiai adottságai ezt lehetővé is teszik számunkra: a távmunka, az online vásárlási lehetőségek, az internettel folyamatosan elérhető tartalmak miatt kényelmesen otthon is maradhatunk. Ez egy jó ok arra, hogy a lakásunkat szépen, komfortosan és praktikusan rendezzük be. A Schiedel már most azon dolgozik, hogy termékei kellemes, okos helykihasználású épületek részei legyenek és jövő lakástulajdonosai ne csak otthon legyenek, hanem valóban jól is érezzék magukat a házukban.

## FENNTARTHATÓSÁG



Sohasem volt kérdés a számunkra, hogy ügyfeleinknek a fenntarthatóságot szolgáló, tartós megoldásokat ajánljuk. Nemcsak forgalmazóként, hanem beszállítóink ügyfeleiként is arra törekszünk, hogy együtt változtassuk meg a világot. A környezetvédelem szívügyünk: azokat a termékeinket, melyek ezt a törekvésünket szolgálják (pl. a speciális termo köpenytéglák, tökéletesebb égést segítő elemek, szűrők stb.) folyamatosan teszteljük és fejlesztjük. A Kingfire termékcsalád az alacsony energiaigényű lakóépületek tökéletes társa: energiatakaró, tüzelőanyag-takaró és alacsony emisszió kibocsátású.

## TERMÉK & DIZÁJN



Egy termék esetében a hasznosság és értékállóság manapság már nem elég! A termék ennél többet kell, hogy nyújtson. A nyugalom és a belső béke olyan emocionális állapotok, amelyekre egyre inkább vágyunk. Célunk, hogy a Schiedel termékek használata során kellemes és jó érzések töltsék el vevőinket, és közben biztonságosak legyenek. Letisztult megjelenésű, nyugalmat árasztó külsővel közvetítjük az értékállóságot, a tartósságot, a biztonságos működés pedig a gondosan kiválasztott anyagoknak és a szigorú gyártási normáinknak köszönhető. Meggyőződésünk, hogy a kandallóban lobogó tűz boldogabbá teszi az embereket, és jobb életminőséget, független fűtést tesz lehetővé.

## IPAR



A klímaváltozás befolyásolja az ipart és gazdaságot is, és extrém időjárási helyzeteket okoz. A tudatos vásárlók száma növekszik. Nekünk is, mint minden vállalatnak arra kell törekednünk, hogy a jelen változásainak figyelembe vételével fejlesszük új termékeinket és innovatív szolgáltatásainkat. Gyártási és logisztikai folyamataink a fenntarthatóság elveit tartják szem előtt, csakis úgy, mint az a törekvésünk, hogy megújuló anyagokat keressünk és hulladékaikat minimalizáljuk. Az adatok, mint a legmodernebb „nyersanyag” okos használatával, és az új termelési lehetőségekkel, mint pl. a 3D-s nyomtatás, tudatosan számolunk. A jövőnk útját a BIM, a 3D-s CAD könyvtár fejlesztésében, valamint a tervezők képzésében és az új innovációkban látjuk.

## **Megjegyzések:**

A katalógusban szereplő képek illusztrációk.  
Az árlista elkészítése során a legnagyobb gondossággal jártunk el, előfordulhatnak azonban hibák.  
A termékek verziói a kiadvány szerkesztéskori állapotát mutatják, az időközbeni esetleges verzióváltásokról érdeklődjön szaktanácsadóinktól.  
A Schiedel Kft. a nyomdai hibákból eredő következményekért felelősséget nem vállal, és a változtatás jogát fenntartja.

Copyright: Schiedel Kft.

**SCHIEDEL**

**Schiedel Kéménygyár Kft.**

8200 Veszprém, Kistó u. 12.

Tel.: 88/576-700

Tel.: 30/582-3584 (sms/mms fogadásra nem alkalmas)

Fax: 88/576-704

[www.schiedel.hu](http://www.schiedel.hu)

[info.hu@schiedel.com](mailto:info.hu@schiedel.com)



A **staandard**  
INDUSTRIES COMPANY