



SCHIEDEL

ÁRLISTA 2026

SCHIEDEL FÉMKÉMÉNY RENDSZEREK

Érvényes: 2026. június 1-től

Az árlistában szereplő árak nettó árak. (áfa: 27%)

Az árlistában nem szereplő kéménytípusokra a veszprémi központunktól vagy szaktanácsadó kollégáinktól kérjen ajánlatot!

www.schiedel.hu



Kémények, kandallók és szellőztető megoldások az életünkhöz tervezve



KERÁMIA KÉMÉNYEK

ABSOLUT
ADVANCE
UNI PLUS
UNI CLASSIC
SRS

AVANT
MULTI
ROSTBETON
KÉMÉNYFEJ
PARAT KÉMÉNYEK

FÉMKÉMÉNYEK

PERMETER
PERMETER SMOOTH
PMSA
ICS
KERASTAR

PRIMA PLUS
ME
CLV
UK PLUS
TECNOFLEX



KANDALLÓK

GRANDE SC
KANTO SC
RONDO SC
LINEARE SC
CLASSICO S

SIRIUS 1, 3
SARGAS 1, 3
MIMAS
NEXUS M, L
PROTEUS M, L

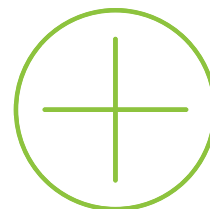

SZOLGÁLTATÁSOK

DÍJMENTES SZAKTANÁCSADÁS
TERVEZÉSI SEGÉDLETEK, 3D CAD/BIM
KONFIGURÁTOR, ONLINE ADATBÁZIS
KIVITELEZŐI ÉS VISZONTELADÓI KÉPZÉS
ONLINE GARANCIARENDSZER

Hosszú élettartamú, komplett kémény- és kandalló rendszerek az energiahatékony fűtés szolgáltatásban

KERÁMIA KÉMÉNYRENDSZEREK

biztonságos
energiahatékony
univerzális
egyedi és gyújtó
rendszerek
új építés és bővítés
esetén egyaránt

FÉM KÉMÉNYRENDSZEREK

egyedi és gyújtó
rendszerek
kiváló alapanyag
könnyű szerelés
modern design
egyedi megoldások
családi háztól az ipari
létesítményekig

SCHIEDEL SZOLGÁLTATÁSOK

kéménykonfigurátor
3D CAD könyvtár
Schiedel Profi online
termékadatbázis
online garanciarendszer
díjmentes szaktanácsadás
képzési program
kivitelezőknek

KANDALLÓ RENDSZEREK

kémény és kandalló
tökéletes kombinációja
modern megjelenés
helytakarékos
égési levegőt is biztosítja
egyedi beépítési
lehetőségek

TARTALOMJEGYZÉK

Schiedel IGNIS PROTECT	94
Schiedel VERMIS	95
Schiedel ICS ZERO	95
Schiedel ICS	96
Műszaki adatok, felépítési vázlatok, iránytörések, szerelési méretek	97-105
ICS termékárak 25 mm-es szigeteléssel	106-127
ICS termékárak 50 mm-es szigeteléssel	128-147
Schiedel PERMETER	
Műszaki adatok, felépítési vázlatok, iránytörések, szerelési méretek	148-153
Permeter 25 méretsoros árak (kivonat)	151
Permeter termékárak 25 mm-es szigeteléssel	154-163
Permeter termékárak 50 mm-es szigeteléssel	164-173
Schiedel PERMETER SMOOTH	
Műszaki adatok, felépítési vázlatok, iránytörések, szerelési méretek	174-176
Permeter termékárak 25 mm-es szigeteléssel	177-183
Permeter Smooth egyéb információk	184-185
Schiedel PERMETER SMOOTH AIR (PMSA)	
Műszaki adatok	187
Permeter Smooth Air 150 mm termékárak	188-192
Schiedel PRIMA PLUS	
Műszaki adatok	194-195
Prima Plus termékárak	196-213
Schiedel KERASTAR	
Műszaki adatok, felépítési vázlatok, szerelési méretek	214-219
Kerastar termékárak	220-227
Kerastar iránytörések	227
Szállítási idők fémkémények esetén	228
Rakatkalkuláció fémkéményes esetén	228
Csomagolási és fuvardíjak	229
ÁSZF	230
The Spark	232

SCHIEDEL IGNIS PROTECT

Biztonságos átvezető rendszer éghető anyagú szerkezeten történő átvezetéshez

A biztonság a legfontosabb szempont

Az éghető anyagokból vagy éghető tartozékokból épült falakon (pl. fából készült szerkezetek) keresztül kivitelezett füstcsőátvezetések esetében nincs egyértelmű szabályozás az építési előírásokban. Ezekben az esetekben egy bevizsgált, minősített elemre van szükség, hogy biztonságot nyújtson a kivitelezőnek és az építtetőnek egyaránt.

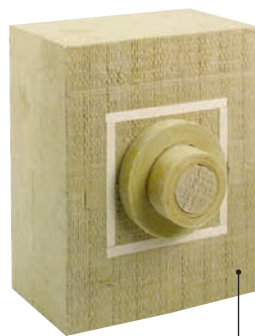

IGNIS PROTECT
Blower-Door tömör



Külső tér
felőli oldal

Belső tér
felőli oldal

Schiedel IGNIS PROTECT
Könnyűszerkezetes faláttörés

IGNIS PROTECT:
(MxSz) 700 x 565 mm,
aluminium kasírozással

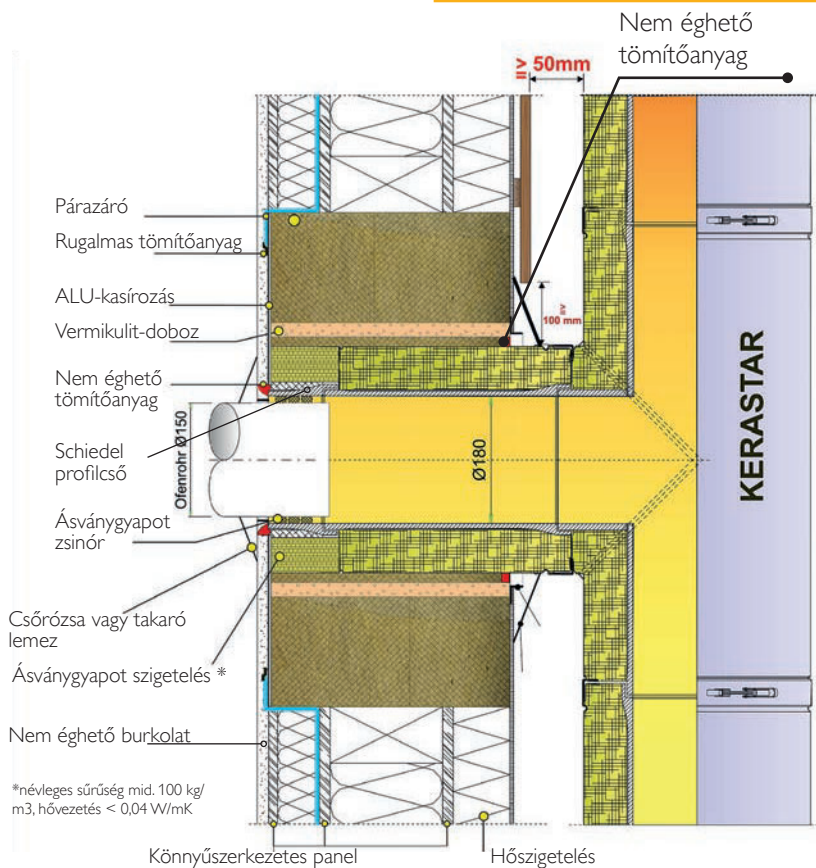

ELŐNYÖK:

- Minősített falátvezető elem ásványgyapotból
- Egyaránt alkalmazható egy- ill. kéthéjű bekötő csővel ellátott tüzelőberendezések esetén éghető építőanyagokon történő átvezetéshez.
- Koromégésnek ellenáll: egyhéjű füstcső esetén a 450 °C-os füstgáz hőmérséklet és a max. 85 °C-os felületi hőmérséklet terhelésnek. Kéthéjű füstcsővek esetén a 600 °C-os füstgáz hőmérséklet és max. 100 °C felületi hőmérséklet terhelésének.
- Az építőelem tűzveszélyességi osztálya: A1
- Külső oldalán alumínium kasírozással
- Belső oldalán vakolat felhordására alkalmas anyaggal ellátva
- Kivehető csőhéjak: Ø 110, 130, 150, 180 csőátmérőkhöz
- Külső méretei: Szélesség: 565 mm Magasság: 700 mm
- A szélesség megfelel a könnyűszerkezetes építésmód fa bordái közötti távolságnak. Az IGNIS PROTECT további sugárzó hő elleni védelem nélkül használható

Megrendelési szám	Falvastagság mm	Külméret mm	Egység súly kg	Egységár Ft/db
174343	100	565/700	4,0	105760
174344	150	565/700	6,0	136270
174345	200	565/700	8,4	182970
174346	250	565/700	10,5	222080
174347	300	565/700	12,5	245700
174348	350	565/700	15,0	295430
174349	400	565/700	15,0	314240
174350	450	565/700	17,0	330350
174351	500	565/700	17,0	368930
174352	550	565/700	17,5	412620
174353	600	565/700	17,5	471880

SCHIEDEL VERMIS

A Schiedel Vermis egy új vermikulit-alapú moduláris elem, amely ellenáll a magas hőmérsékletnek. Egyszerűen szerelhető, könnyű és alkalmazható több Schiedel kéménytípus esetében is. A VERMIS beépítésével a szerelt fémkémény az épületben lévő födémeken illetve a tetőáttörésnél átszellőztetés nélkül vezethető éghető és nem éghető anyagok közelében is.

ELŐNYÖK

- Egyszerű, megbízható, könnyen telepíthető és kedvező áron elérhető
- Névleges átmérők: 150, 180 és 200 mm
- Lehetővé teszi a szoros és pontos átvezetést a tetőszerkezeten
- Energiahatékonyságra törekvő, jól hőszigetelt épületekhez is alkalmas

Belső átmérő, kémény (mm)	Kéménytípus	Megr. sz.	Megnevezés	Külső méret, Vermis (mm)	Névleges átmérő (kéménypalást külső Ø)	Egységár Ft / szett
150	ICS 25, PM 25	152165	Vermis 202	280	D=202	42810
180	ICS 25, PM 25	152166	Vermis 232	310	D=232	46000
200	ICS 25, PM 25	152167	Vermis 252	330	D=252	47820
150	ICS 50, PM 50	152168	Vermis 282	360	D=282	51680
180	ICS 50, PM 50	152169	Vermis 300	380	D=300	54020

D=300 - A kémény belső átmérője 150 mm, a kémény szigetelőrétegének vastagsága 50 mm

D=252 - A kémény belső átmérője 200 mm, a kémény szigetelőrétegének vastagsága 25 mm

D=202 - A kémény belső átmérője 150 mm, a kémény szigetelőrétegének vastagsága 25 mm

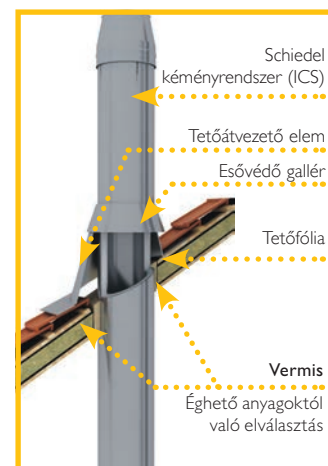

A Vermis készlet tartalma:
Vermis elemek (4 db), ragasztó (1 tubus), szalag záró csattal (2 m), összekötő csavarok (8 db), szerelési útmutató (1 db). A Vermis elemek magassága: 400 mm.

SCHIEDEL ICS ZERO

Az ICS Zero egy megnövelt szigetelésvastagságú fémkémény alkatrész, amely éghető anyagokból készült tetőszerkezeteken való, tűzbiztos átvezetésekre szolgál. Az éghető anyagok közvetlen közelében is használható. Bármilyen típusú kazán, kályha ill. kandalló esetén, lakossági vagy nem lakossági alkalmazásokhoz egyaránt.

ELŐNYÖK

- Kompatibilis az ICS 25 ill. a Permeter 25 kéményrendszerrel
- Jól hőszigetelt és passzív házakhoz is alkalmas
- 0 mm távolság az éghető anyagoktól
- Bármilyen dőlésszögű tetőnél vagy lapos tetőben is használható
- Kétféle névleges hosszúságban rendelhető: 750 és 1000 mm
- Szigetelés típusa: Superwool Plus, vastagsága: 125 mm
- Megfelel a max. 85 °C felületi hőmérsékleti kritériumnak az éghető anyagok közelében (füstgáz hőmérsékleten ≤ 400 °C)
- Tesztjelentés: LW 14-57 / 2014 (az EN 1859: 2013 alapján)



Belső átmérő kémény (mm)	Kéménytípus	Megr. sz.	Hosszúság (mm)	Egységár Ft / db
130	ICS25, P25	142963	1000	250740
130	ICS25, P25	137425	750	245710
150	ICS25, P25	137426	1000	277640
150	ICS25, P25	142964	750	271060
180	ICS25, P25	137427	1000	299950
180	ICS25, P25	142965	750	287910
200	ICS25, P25	137428	1000	314080
200	ICS25, P25	142966	750	304250
250	ICS25, P25	137429	1000	346890
250	ICS25, P25	142967	750	332490
300	ICS25	137430	1000	381720
300	ICS25	142968	750	358590

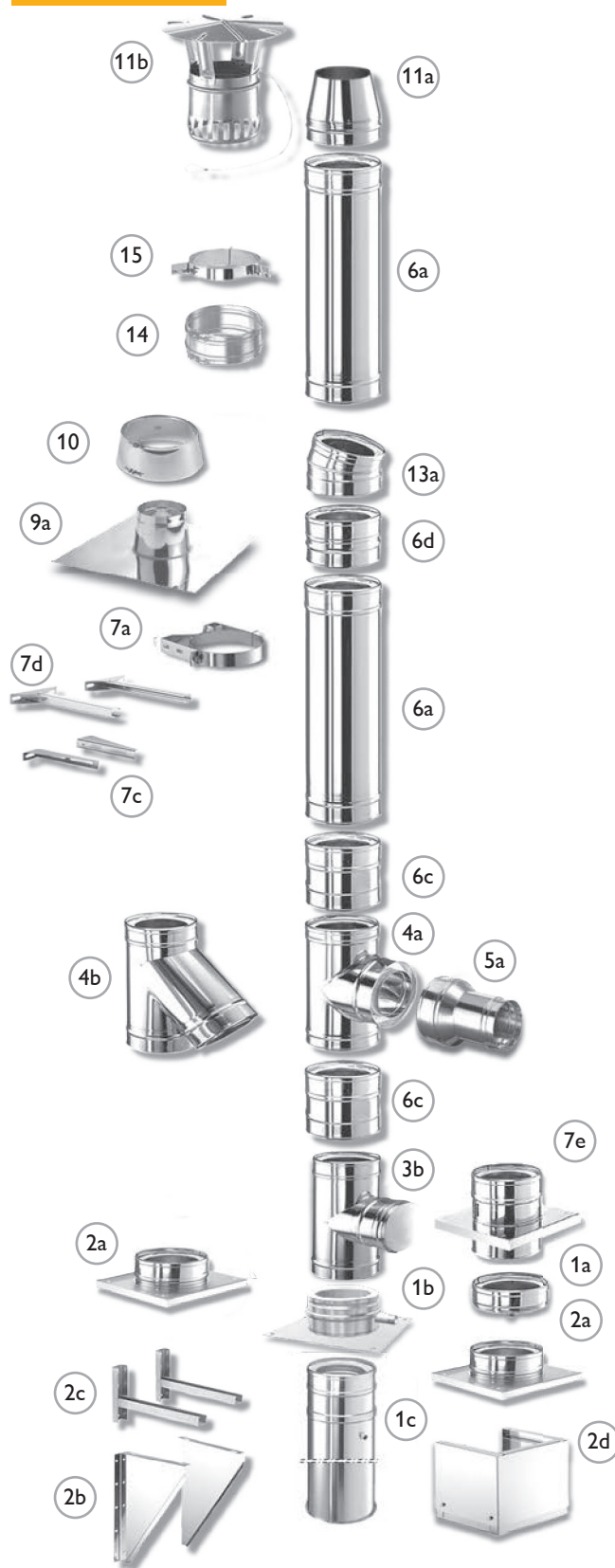

Schiedel ICS

szigetelt, háromhéjú nemesacél fémkémény rendszer

Az ICS rendszer egyaránt használható száraz, nedves üzem, kondenzációs, valamint huzat hatása alapján működő és túlnyomásos üzemelésre. Megfelel továbbá a gáz- olaj- és szilárd tüzelőanyagos üzemeléssel szemben támasztott összes követelménynek.

Rendszerjellemzők

- Minőségi, rozsdamentes bélésű és nemesacél külső héj
- Superwool hőszigetelés
- Nedvességhatásnak és magas hőmérsékletnek ellenáll
- Teljes magasságában hőhidmentes hőszigetelés
- Kis helyigény és kis súly
- A szerelés lehetséges falra vagy talpra
- Nincs szükség alapozásra
- Egyszerű és gyors összeszerelés
- Az összeszerelés után azonnal használatba vehető

A rendszer alkotóelemei:

- 1a Kondenzátumgyűjtő elvezetővel
- 1b Talpelem padlószeléréshez, elvezetővel
- 2a Talpelem konzolos szereléshez, elvezetővel
- 2b Lemezkonzol falszereléshez (párban)
- 2c Falkonzol hosszított
- 2d Teleszkópos padlótámasz
- 3a Tisztítóajtós elem ajtóval
- 3b Vizsgálónylásos elem fedéllel
- 4a T-idom (füstcső-csatlakozó), 90°-os
- 4b T-idom (füstcső-csatlakozó), 45°-os
- 5a Egyhéjú>kéthéjú átvezető-csatlakozó (PPL füstcső>ICS kémény)
- 5b Kéthéjú>egyhéjú átvezető-csatlakozó (ICS füstcső>PPL kémény) (az ábrán nem látható)
- 6a Normál cső, 1000
Szilikon tömítő gyűrű (az ábrán nem látható)
Viton tömítő gyűrű (az ábrán nem látható)
- 6b Rövid cső, 500
- 6c Rövid cső, 250
- 6d Rövid cső, 200
- 7a Falbilincs
- 7b Falbilincs erősített kivitelben
- 7c Falbilincs hosszabbító (párban)
- 7d Falbilincs hosszabbító (párban)
- 7e Közbenő támasz
- 8 Bilincs szarufához való rögzítéshez (az ábrán nem látható)
- 9a Tetőátvezető, 0°
- 9b-e Tetőátvezető, 3°- 45°
- 10 Esővédő gallér
- 11a Kéményfej záróelem
- 11b Esővédő sapka
- 12a Csőrózsa kéthéjú csőre, DW
- 12b Csőrózsa egyhéjú csőre, EW
- 13a Könyök, 15°-os
- 13b Könyök, 30°-os
- 14 Erősítő külső bilincs
- 15 Rögzítőfüles bilincs kikötéshez





Padlószerelés

Konzolos szerelés

Alkalmazható:	Duplafalú hőszigetelt kéményrendszer szabványos kazánhoz, kályhához, kandallóhoz, lakossági és ipari felhasználásra
Telepíthető:	épületen belülre és kívülre
Tüzelőanyag:	gáz, olaj, szilárd tüzelőanyag
Üzemi hőmérséklet:	≤ 600 °C (≤ 200 °C túlnyomáson)
Koromégés ellenállóság:	igen
Nyomásosztály:	depressziós (N1 ≤ 40 Pa)
	túlnyomásos (P1 ≤ 200 Pa) tömítése – gáz fűtéshez - szilikon – olaj tüzeléshez - viton
	száraz (gáz, olaj, szilárd) / nedves (gáz, olaj)
Béléscső anyaga:	1.4404 (316L)
Külső cső anyaga:	1.4301 (304)
Külső cső felülete:	– BA - fényes (standard) – 2B - matt – szálcsiszolt (0,6 mm falvastagságnál) – réz fényezésű – RAL színekben
Hőszigetelés típusa:	Superwool Plus (Ø80 - Ø900)
Hőszigetelés sűrűsége:	Superwool Plus: 96 kg/m ³
Hővezetési ellenállás:	0,37 m ² K/W, 200 °C-on Ø200 mm átmérőnél
Felületi érdesség:	1,0 mm az MSZ EN 13384-1 szerint
Magasság, legfelső megfogás fölött:	– 3,0 m (Ø80 - Ø400) – 2,0 m (Ø450 - Ø900)
Rögzítési távolság:	– 4,0 m (Ø80 - Ø400) – 3,0 m (Ø450 - Ø900)

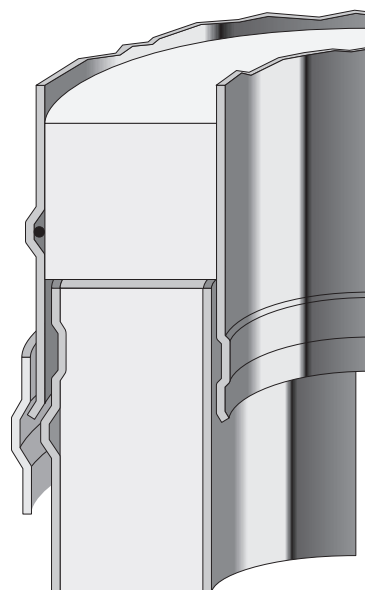

Tömítő gyűrű

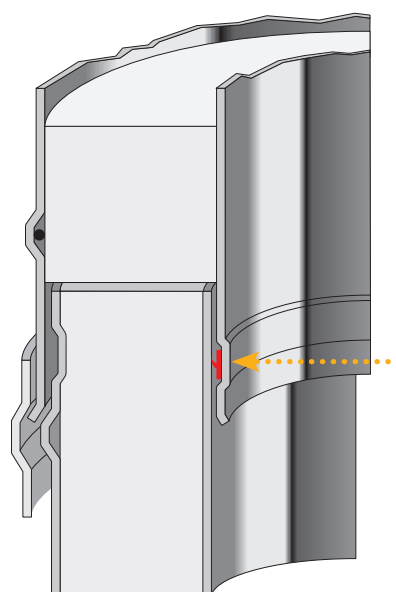

Választható átmérők:

Belső átmérő (mm):	80	100	130	150	180	200	230	250	300	350	400	450	500	600	700	800	900
Külső átmérő (mm):	130	150	180	200	230	250	280	300	350	400	450	500	550	650	750	850	950
Béléscső falvastagsága:	0,5 mm (1,0 mm opcionális)										0,6 mm (1,0 mm opcionális)						
Külső cső falvastagsága:	0,5 mm								0,6 mm				0,7 mm				
Súly (kg/m) 0,6 mm	3,5	4,2	5,2	5,8	6,8	7,5	8,5	9,2	11,7	13,5	16,3	18,2	20,2	25,7	29,7	33,0	37,0
Súly (kg/m) 1,0 mm	-	-	-	-	-	-	-	-	-	-	-	-	-	-	-	41,0	46,0

Alkalmazható:	Duplafalú hőszigetelt kéményrendszer szabványos kazánhoz, kályhához, kandallóhoz, lakossági és ipari felhasználásra
Telepíthető:	kültérre, beltérre
Tüzelőanyag:	gáz, olaj, szilárd tüzelőanyag
Üzemi hőmérséklet:	≤ 600 °C (≤ 200 °C túlnyomáson)
Koromégés ellenállóság:	igen
Nyomáosztály:	depressziós (N1 ≤ 40 Pa)
	száraz (gáz, olaj, szilárd) / nedves (gáz, olaj)
Béléscső anyaga:	1.4404 (316L)
Külső cső anyaga:	1.4301 (304)
Külső cső felülete:	<ul style="list-style-type: none"> - BA - fényes (standard) - 2B - matt - szálcsiszolt (0,6 mm falvastagságnál) - réz fényezésű - RAL színekben
Hőszigetelés típusa:	Superwool Plus
Hőszigetelés sűrűsége:	96 kg/m ³
Hővezetési ellenállás:	0,56 m ² K/W, 200 °C-on, Ø200 mm átmérőnél, az MSZ EN 1859 szerint
Felületi érdesség:	1,0 mm az MSZ EN 13384-1 szerint
Magasság, legfelső megfogás fölött:	<ul style="list-style-type: none"> - 3,0 m (Ø130-Ø400) - 2,0 m (Ø450-Ø700)
Rögzítési távolság:	<ul style="list-style-type: none"> - 4,0 m (Ø130-Ø400) - 3,0 m (Ø450-Ø700)

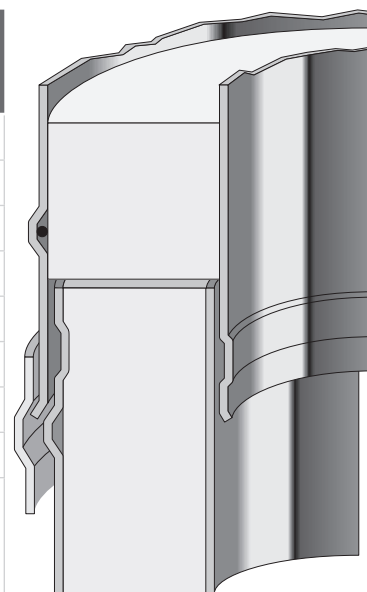

Tömítő gyűrű

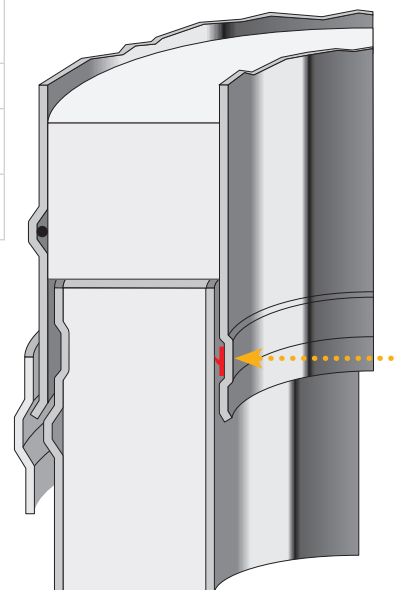

Választható átmérők:

Belső átmérő (mm):	130	150	180	200	250	300	350	400	450	500	600	700	800	900	1000	1100	1200
Külső átmérő (mm):	230	250	280	300	350	400	450	500	550	600	700	800	900	1000	1100	1200	1300
Béléscső falvastagsága:	0,6 mm (1,0 mm opcionális)														1,0 mm		
Külső cső falvastagsága:	0,6 mm										0,7 mm						
Súly (kg/m) 0,6 mm	7,7	8,6	9,9	10,8	13,9	16,2	18,5	20,8	23,1	27,0	31,8	36,7	41,0	45,0	-	-	-
Súly (kg/m) 1,0 mm	-	10,2	11,8	12,9	16,4	19,3	22,1	24,9	27,7	32,1	38,0	43,9	49,0	55,0	60,0	66,0	72,0

ICS Ø80-300

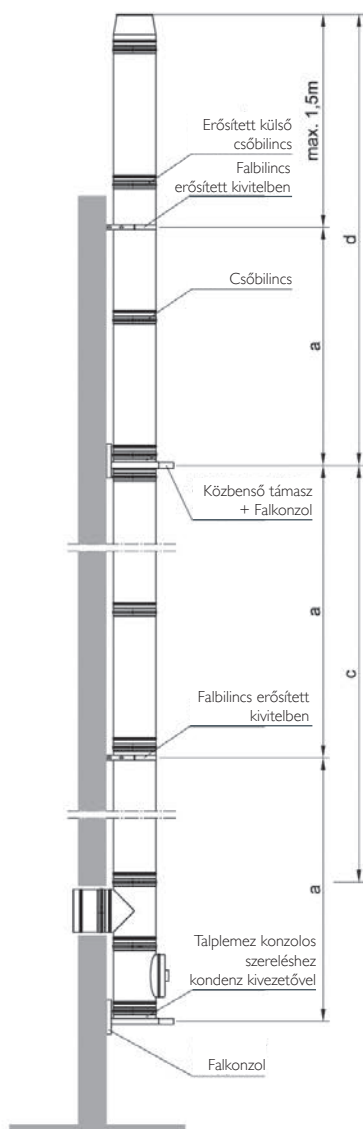

ICS Ø80-300

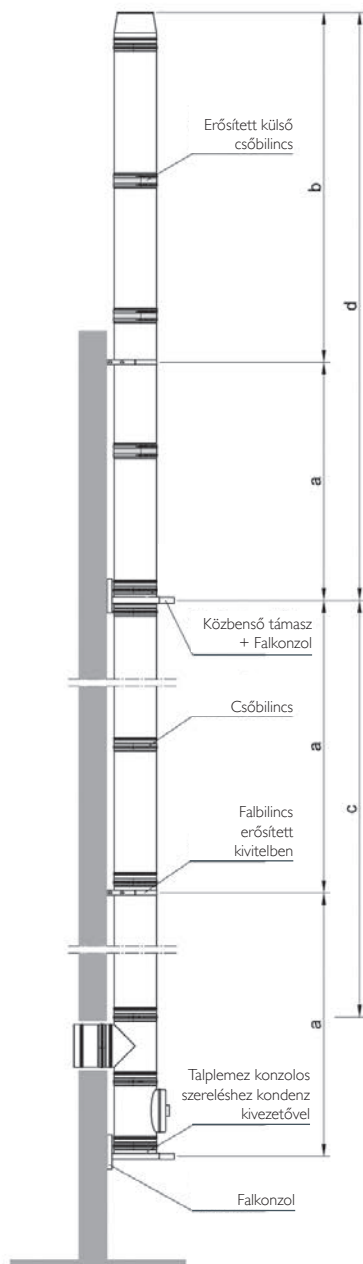

ICS Ø350-700

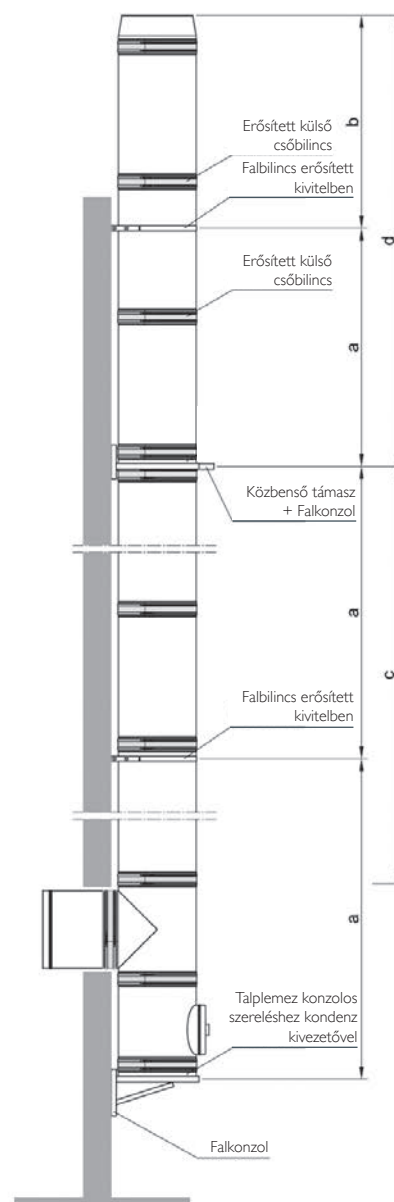

Ø mm	a m	b m	c m	d m
80	4	3,0	15	15
100	4	3,0	15	15
130	4	3,0	15	15
150	4	3,0	15	15
180	4	3,0	15	15
200	4	3,0	15	15
230	4	3,0	15	15
250	4	2,5	15	15
300	4	2,5	15	15
350	3	2,0	8	12
400	3	2,0	8	12
450	3	2,0	8	12
500	3	2,0	8	12
600	3	2,0	6	8
700	3	2,0	6	8

Ha a kémény magassága az utolsó megfogás felett meghaladja a 1,5 métert, akkor a statikai kiegészítőket kell használni (erősített falbilincs és erősített külső csőbilincs). A megfogási pont alatt 1db, fölötté csőkapcsolatonként 1-1 db erősített külső csőbilinccsel kell összekapcsolni kémény elemeket a legfelső megfogási pont fölötti 1,5 méteres szakaszon.

*A táblázatban nem szereplő magasságok, illetve a statikai kiegészítőkkal kapcsolatos kérdések esetén forduljon a Schiedel munkatársaihoz

int Ø mm	80	100	130	150	180	200	230	250	300	350	400	450	500	600	700
----------	----	-----	-----	-----	-----	-----	-----	-----	-----	-----	-----	-----	-----	-----	-----

Könyök 15°

lásd a jobb oldali ábrát

A	293	293	313	313	313	313	313	313	313	352	429	448	468	507	552
B	39	39	41	41	41	41	41	41	41	46	56	59	62	67	73

Könyök 30°

lásd a jobb oldali ábrát

A	297	297	306	315	371	371	390	390	399	526	537	556	575	631	687
B	80	80	82	85	100	100	105	105	107	141	144	149	154	169	184

Könyök 45°

lásd a jobb oldali ábrát

A	340	340	357	357	365	391	408	425	481	516	594	628	662	731	799
B	141	141	148	148	151	162	169	176	199	214	246	260	274	303	331

Könyök 85°

lásd a jobb oldali ábrát

A	380	376	402	443	437	450	480	500	552	609	976	1000	1024	1072	1120
B	349	345	369	406	400	412	440	458	506	558	894	916	938	982	1026

Könyök 90°

lásd a jobb oldali ábrát

A	296	315	345	366	410	420	452	468	518	572	936	958	980	1024	1082
B	296	315	345	366	410	420	452	468	518	572	936	958	980	1024	1082

T-idom 45°és könyök 45°

lásd a jobb oldali ábrát

A	304	327	404	404	405	455	473	496	567	624	725	785	844	963	1068
B	334	354	449	448	456	515	513	541	595	668	773	833	892	1016	1121

Könyök 15° és normál ill. rövid csövek

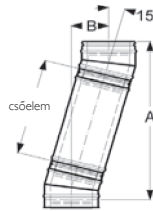

Normál cső	A	1216	1216	1236	1236	1236	1236	1236	1236	1236	1275	1352	1371	1391	1430	1475
995	B	286	286	288	288	288	288	288	288	288	293	303	306	309	314	320
Rövid cső	A	733	733	753	753	753	753	753	753	753	792	869	888	908	947	992
455	B	157	157	159	159	159	159	159	159	159	164	174	177	180	185	191
Rövid cső	A	491	491	511	511	511	511	511	511	511	550	627	646	666	705	750
205	B	92	92	94	94	94	94	94	94	94	99	109	112	115	120	126
Rövid cső	A	443	443	463	463	463	463	463	463	463	502	579	598	618	657	702
155	B	79	79	81	81	81	81	81	81	81	86	96	99	102	107	113

Könyök 30°és normál ill. rövid csövek

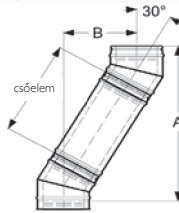

Normál cső	A	1124	1124	1133	1142	1198	1198	1217	1217	1226	1353	1364	1383	1402	1458	1514
955	B	558	558	560	563	578	578	583	583	585	619	622	627	632	647	662
Rövid cső	A	691	691	700	709	765	765	784	784	793	920	931	950	969	1025	1081
455	B	308	308	310	313	328	328	333	333	335	369	372	377	382	397	412
Rövid cső	A	475	475	484	493	549	549	568	568	577	704	715	734	753	809	865
205	B	183	183	185	188	203	203	208	208	210	244	247	252	257	272	287
Rövid cső	A	431	431	440	449	505	505	524	524	533	660	671	690	709	765	821
155	B	159	158	160	163	178	178	183	183	185	219	222	227	232	247	262

Könyök 45° és normál ill. rövid csövek

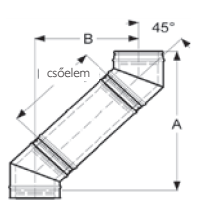

Normál cső	A	1015	1015	1032	1032	1040	1066	1083	1100	1156	1191	1269	1303	1337	1406	1474
955	B	816	816	823	823	826	837	844	851	874	889	921	935	949	978	1006
Rövid cső	A	662	662	679	679	687	713	730	747	803	838	916	950	984	1053	1121
455	B	463	463	470	470	473	484	491	498	521	536	568	582	596	625	653
Rövid cső	A	485	485	502	502	510	536	553	570	626	661	739	773	807	876	944
205	B	286	286	293	293	296	307	314	321	344	359	391	405	419	448	476
Rövid cső	A	450	450	467	467	475	501	518	535	591	626	704	738	772	841	909
155	B	251	251	258	258	261	272	279	286	309	324	356	370	384	413	441

Könyök 85° és normál ill. rövid csövek

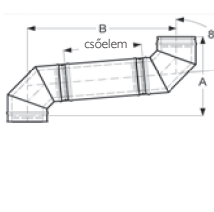

Normál cső	A	463	459	485	526	520	533	563	583	635	692	1059	1083	1107	1155	1203
955	B	1300	1296	1320	1357	1351	1363	1391	1409	1457	1509	1845	1867	1889	1933	1977
Rövid cső	A	420	416	442	483	477	490	520	540	592	649	1016	1040	1064	1112	1160
455	B	802	798	822	859	853	865	893	911	959	1011	1347	1369	1391	1435	1479
Rövid cső	A	398	394	420	461	455	468	498	518	570	627	994	1018	1042	1090	1136
205	B	553	549	573	610	604	616	644	662	710	762	1098	1120	1142	1186	1230
Rövid cső	A	393	389	415	456	450	463	493	513	565	622	989	1013	1037	1085	1133
155	B	503	499	523	560	554	566	594	612	660	712	1048	1070	1092	1136	1180

Könyök 90°és normál ill. rövid csövek

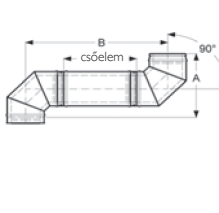

Normál cső	A	296	315	345	366	410	420	452	468	518	572	936	958	980	1024	1082
955	B	1251	1270	1300	1321	1365	1375	1407	1423	1473	1527	1891	1913	1935	1979	2037
Rövid cső	A	296	315	345	366	410	420	452	468	518	572	936	958	980	1024	1082
455	B	751	770	800	821	865	875	907	923	973	1027	1391	1413	1435	1479	1537
Rövid cső	A	296	315	345	366	410	420	452	468	518	572	936	958	980	1024	1082
205	B	501	520	550	571	615	625	657	673	723	777	1141	1163	1185	1229	1287
Rövid cső	A	296	315	345	366	410	420	452	468	518	572	936	958	980	1024	1082
155	B	451	470	500	521	565	575	607	623	673	727	1091	1113	1135	1179	1237

Könyök 15° ábra

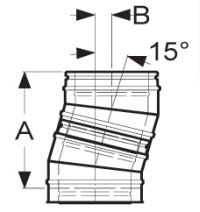

Könyök 30° ábra

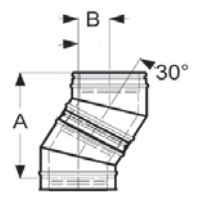

Könyök 45° ábra

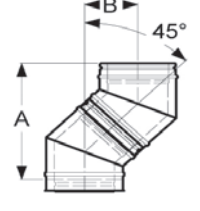

Könyök 85° ábra

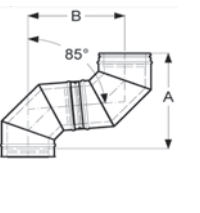

Könyök 90° ábra

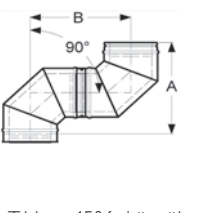

T-idom 45°és könyök 45° ábra

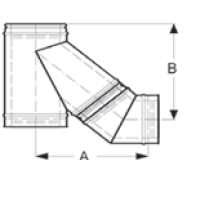

TELEPÍTÉS PADLÓRA

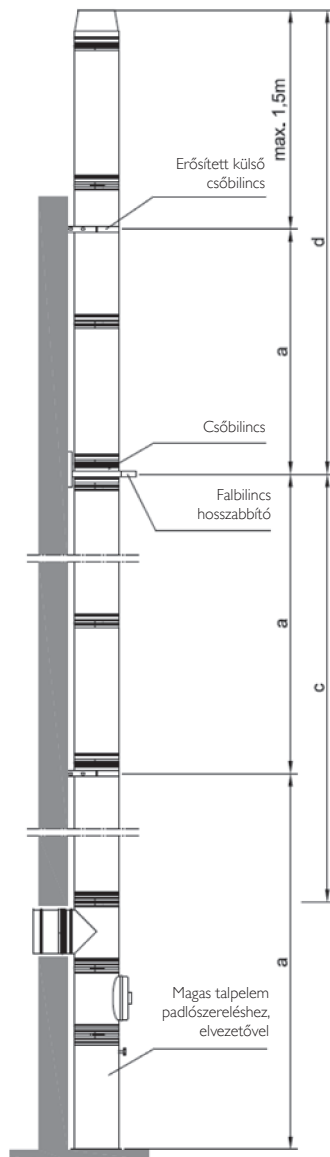

KONZOLOS SZERELÉSÉNÉL

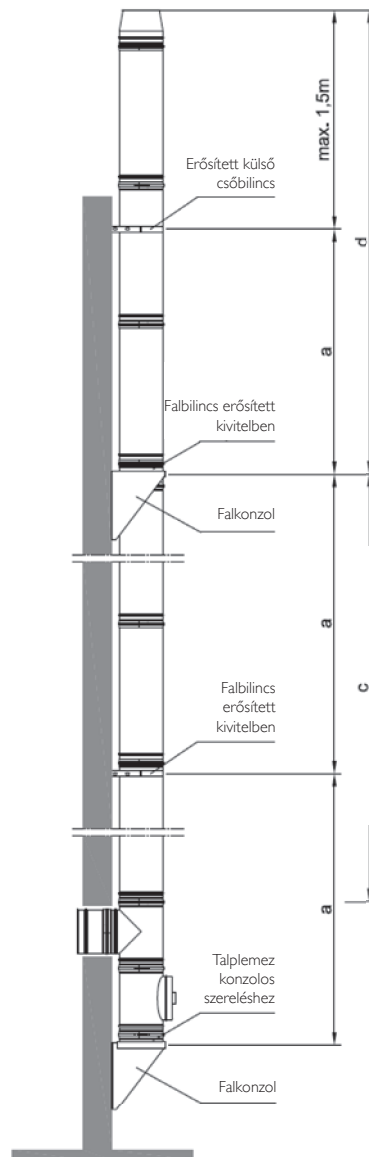

KÉMÉNY ELHÚZÁSÁNÁL

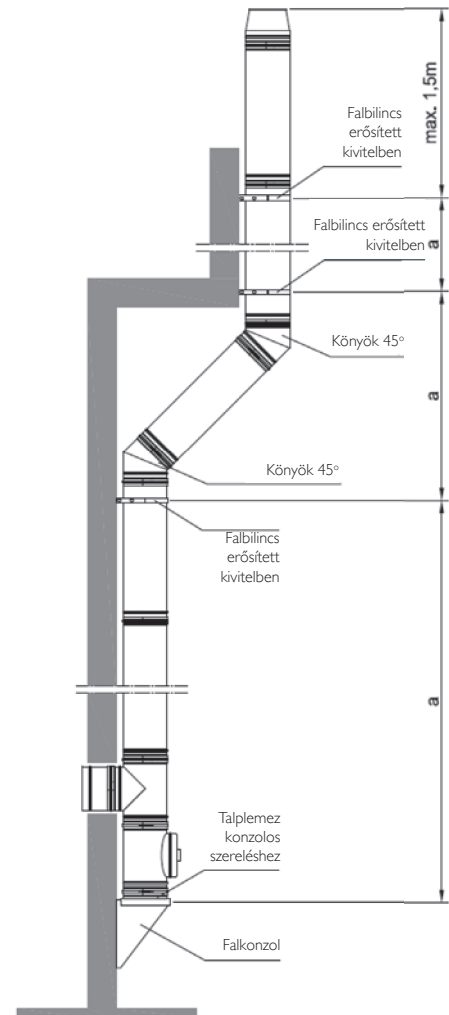

Megengedett építési magasságok (m)	belső Ø mm													
	130	150	180	200	180	200	250	300	350	400	450	500	600	700
Magas talpelem padlószereléshez, elvezetővel	15	15	15	15	15	15	15	15	10	---	---	---	---	---
Talpelem padlószereléshez, elvezetővel	15	15	15	15	15	15	15	15	10	10	10	10	10	10
Talplemez konzolos szereléshez, elvezetővel	15	15	15	15	15	15	15	15	10	10	10	10	10	10
Közbeneső támasz	15	15	15	15	15	15	15	15	10	10	10	10	10	10
Konzolos szerelésnél	15	15	15	15	15	15	15	15	10	10	10	10	10	10
Talpelem kéménytoldáshoz	1,5	1,5	1,5	1,5	1,5	1,5	1,5	1,5	1,5	1,5	1,5	1,5	1,5	1,5
Állítható falbilincs 75-300 mm	3	3	3	3	3	3	3	3	3	3	3	3	3	3
A falbilincsek közti távolság (a)	4	4	4	4	4	4	4	4	3	3	3	3	3	3
A falbilincsek közti távolság falbilincs hosszabbító alkalmazásánál	4	4	4	4	4	4	4	4	3	3	3	3	3	3
T-idom 90°	10	10	10	10	10	10	10	10	6	6	6	4	2	0
T-idom 85°	10	10	10	10	10	10	10	10	6	6	6	4	2	0
T-idom 45°	10	10	10	10	10	10	10	10	3	3	3	2	0	0
Vizsgáló nyílásos elem (kör alakú)	10	10	10	10	10	10	10	10	6	6	6	4	2	0
Vizsgálónyílásos elem ajtóval (szögletes)	10	10	10	10	10	10	10	10	6	6	6	4	2	0

Ha a kémény magassága az utolsó megfogás felett meghaladja a 1,5 métert, akkor a statikai kiegészítőket kell használni (erősített falbilincs és erősített külső csőbilincs). A megfogási pont alatt 1db, fölötte csőkapcsolatonként 1-1 db erősített külső csőbilinccsel kell összekapcsolni kémény elemeket a legfelső megfogási pont fölötti 1,5 méteres szakaszon.

SCHIEDEL ICS 50 ELHÚZÁS MÉRTÉKE, IRÁNYTÖRÉSEK

SCHIEDEL

belső Ø mm 130 150 180 200 250 300 350 400 450 500 600 700

Könyök 15°

lásd a jobb oldali ábrát

A	315	315	315	334	334	354
B	41	41	41	44	44	47

Könyök 30°

lásd a jobb oldali ábrát

A	355	373	373	392	411	448	467	556	575	612	668	724
B	95	100	100	105	110	120	125	149	154	164	179	194

Könyök 45°

lásd a jobb oldali ábrát

A	376	393	427	427	461	512	546	628	662	696	765	850
B	156	163	177	177	191	212	226	260	274	288	317	352

Könyök 85°

lásd a jobb oldali ábrát

A	424	450	480	500	552	609	641	852	907	959	1065	1209
B	388	412	440	458	506	558	588	781	831	878	976	1108

Könyök 90°

lásd a jobb oldali ábrát

A	396	420	452	468	518	572	620	830	880	930	1032	1142
B	396	420	452	468	518	572	620	830	880	930	1032	1142

T-idom 45° és könyök 45°

lásd a jobb oldali ábrát

A	412	456	483	497	556	625	702	785	844	989	1023	1154
B	455	513	515	539	592	662	762	833	892	1102	1116	1242

Könyök 15° és normál ill. rövid csövek

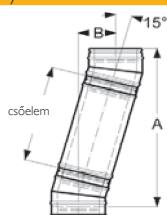

Normál cső	A	1238	1238	1238	1257	1257	1277
955	B	288	288	288	291	291	294
Rövid cső	A	755	755	755	774	774	794
455	B	159	159	159	162	162	165
Rövid cső	A	513	513	513	532	532	552
205	B	94	94	94	97	97	100
Rövid cső	A	465	465	465	484	484	504
155	B	81	81	81	84	84	87

Könyök 30° és normál ill. rövid csövek

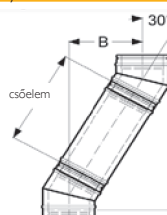

Normál cső	A	1182	1200	1200	1219	1238	1275	1294	1383	1402	1439	1495	1551
955	B	573	578	578	583	588	598	603	627	632	642	657	672
Rövid cső	A	749	767	767	786	805	842	861	950	969	1006	1062	1118
455	B	323	328	328	333	338	348	353	377	382	392	407	422
Rövid cső	A	533	551	551	570	589	626	645	734	753	790	846	902
205	B	198	203	203	208	213	223	228	252	257	267	282	297
Rövid cső	A	489	507	507	526	545	582	601	690	709	746	802	858
155	B	173	178	178	183	188	198	203	227	232	242	257	272

Könyök 45° és normál ill. rövid csövek

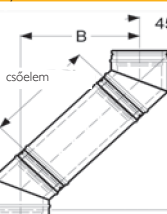

Normál cső	A	1051	1068	1102	1102	1136	1187	1221	1303	1337	1371	1440	1525
955	B	831	838	852	852	866	887	901	935	949	963	992	1027
Rövid cső	A	698	715	749	749	783	834	868	950	984	1018	1087	1172
455	B	478	485	499	499	513	534	548	582	596	610	639	674
Rövid cső	A	521	538	572	572	606	657	691	773	807	841	910	995
205	B	301	308	322	322	336	357	371	405	419	433	462	497
Rövid cső	A	486	503	537	537	571	622	656	738	772	806	875	960
155	B	266	273	287	287	301	322	336	370	384	398	427	462

Könyök 85° és normál ill. rövid csövek

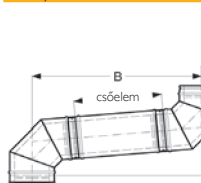

Normál cső	A	507	533	563	583	635	692	724	935	990	1042	1148	1292
955	B	1339	1363	1391	1409	1457	1509	1539	1732	1782	1829	1927	2059
Rövid cső	A	464	490	520	540	592	649	681	892	947	999	1105	1249
455	B	841	865	893	911	959	1011	1041	1234	1284	1331	1429	1561
Rövid cső	A	442	468	498	518	570	627	659	870	925	977	1083	1227
205	B	592	616	644	662	710	762	792	985	1035	1082	1180	1312
Rövid cső	A	437	463	493	513	565	622	654	865	920	972	1078	1222
155	B	542	566	594	612	660	712	742	935	985	1032	1130	1262

Könyök 90° és normál ill. rövid csövek

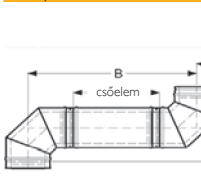

Normál cső	A	396	420	452	468	518	572	620	830	880	930	1032	1142
955	B	1351	1375	1407	1423	1473	1527	1575	1785	1835	1885	1987	2097
Rövid cső	A	396	420	452	468	518	572	620	830	880	930	1032	1142
455	B	851	875	907	923	973	1027	1075	1285	1335	1385	1487	1597
Rövid cső	A	396	420	452	468	518	572	620	830	880	930	1032	1142
205	B	601	625	657	673	723	777	825	1035	1085	1135	1237	1347
Rövid cső	A	396	420	452	468	518	572	620	830	880	930	1032	1142
155	B	551	575	607	623	673	727	775	985	1035	1085	1187	1297

Könyök 15°

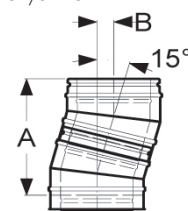

Könyök 30°

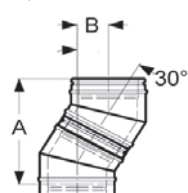

Könyök 45°

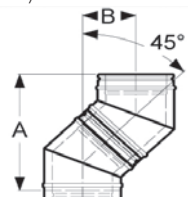

Könyök 85°

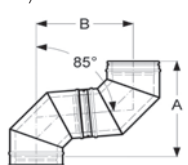

Könyök 90°

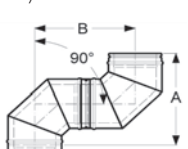

T-idom 45° és
könyök 45° ábra

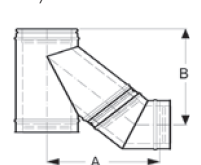

ICS

PERMETER

PERMETER SMOOTH

PMSA

PRIMA PLUS

KERASTAR

Falkonzolok

Méretetek az 570-től az 1504-es típusok esetében

Ø	80	100	130	150	180	200	230	250	300	350	400	500	600	700
A	210	230	260	280	310	313	343	363	435	485	535	635	735	835

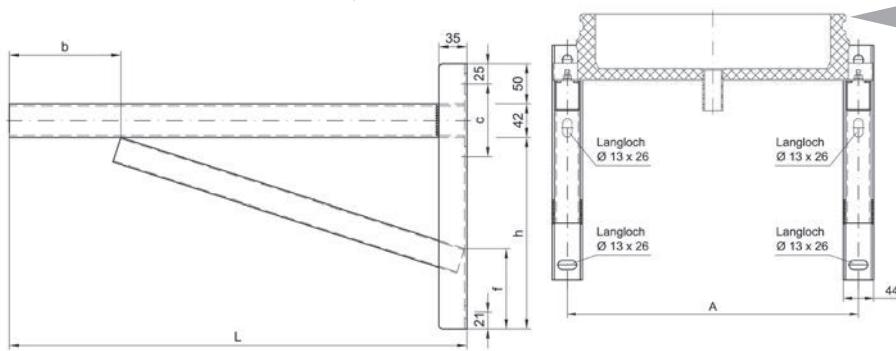

Típusok (L)	h	b	c	f
570	238	139	91	100
720	238	289	91	100
820	288	390	91	70
1004	288	390	91	70
1120	338	364	91	70
1304	358	428	120	70
1504	678	398	120	70

Langloch = ovális furat

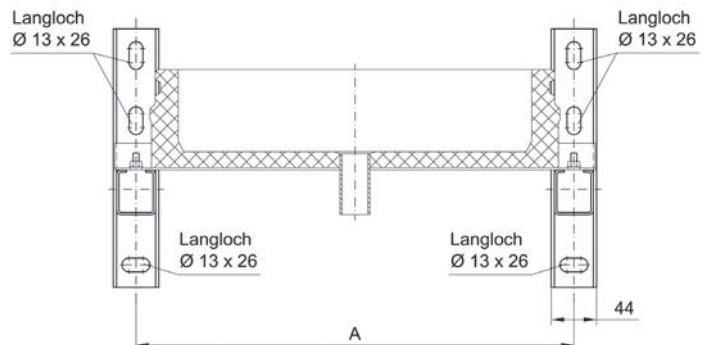
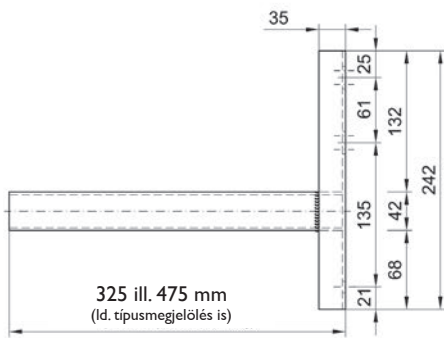

Méretetek a 325-től a 475-ös típusok esetén

Ø	80	100	130	150	180	200	230	250	300	350	400	500	600	700
A	210	230	260	280	310	313	343	363	435	485	535	635	735	835

Falbilincsek

Méretetek az L1 – L4 típusú hosszabbítás esetén

Ø	80	100	130	150	180	200	230	250	300	350	400	500	600	700
A	137,1	157,2	189,1	209,1	239,1	259,1	289,3	309,1	358,4	410,4	460,4	560,5	660,5	760,4
B	92,1	112,2	144,1	164,1	194,1	214,1	244,3	264,1	313,4	365,4	415,4	515,5	615,5	715,4
C	279,1	299,2	331,1	351,1	381,1	401,1	431,3	451,1	500,4	552,4	602,4	702,5	802,5	902,4
D	22,5	22,5	22,5	22,5	22,5	22,5	22,5	22,5	22,5	22,5	22,5	22,5	22,5	22,5

Méretetek az L5 – L6 típusú hosszabbítás esetén

Ø	80	100	130	150	180	200	230	250	300	350	400	450	500	600	700
A	137,1	157,2	189,1	209,1	239,1	259,1	289,3	309,1	358,4	410,4	460,4	510,5	560,5	660,5	760,4
B	92,1	112,2	144,1	164,1	194,1	214,1	244,3	264,1	313,4	365,4	415,4	465,5	515,5	615,5	715,4
C	205,1	325,2	357,1	377,1	407,1	427,1	457,3	477,1	526,4	578,4	628,4	678,5	728,5	828,5	928,4
D	22,5	22,5	22,5	22,5	22,5	22,5	22,5	22,5	22,5	22,5	22,5	22,5	22,5	22,5	22,5

Anwendungsbild
SCHIEDEL ICS

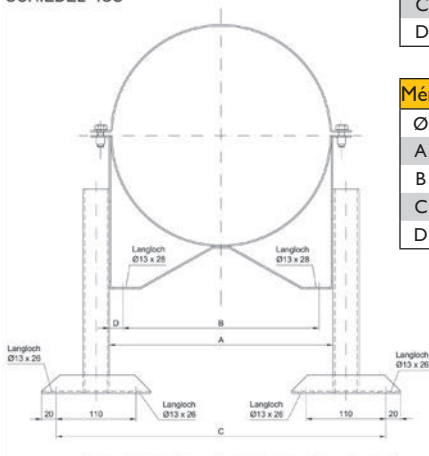

Langloch = ovális furat

SCHIEDEL ICS

ADATLAP

ajánlatokhoz és anyagkiíráshoz

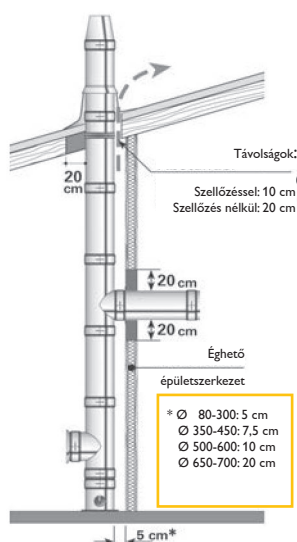
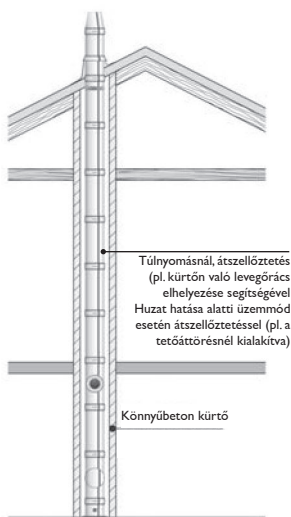

Schiedel Kéménygyár Kft.

Projekt

8200 Veszprém

Kistó utca 12.

Utca

Vevőszolgálat:

T +36 88 576700, F +36 88 576704

Város/Irsz:

info.hu@schiedel.com

Telefon/E-mail

Átmérő _____ cm

Tengerszint feletti m: _____ m

Tüzelőanyag	<input type="checkbox"/> olaj/gáz	<input type="checkbox"/> szilárd
Füstgázvezetés	<input type="checkbox"/> túlnyomás	<input type="checkbox"/> huzat hatása alatt
Szerelés	<input type="checkbox"/> épületen belül	<input type="checkbox"/> épületen kívül
Teljes magasság	_____ m	szabadon álló rész: _____ m
Indítás	<input type="checkbox"/> falkonzolról	<input type="checkbox"/> padlóról
Tetőn túlnyúlás	<input type="checkbox"/> igen _____ cm	<input type="checkbox"/> nincs
Tetőfedés anyaga	_____	
Tetőátörés	<input type="checkbox"/> igen _____ ° dőlésszögű	<input type="checkbox"/> nincs
Vizsgálónyílás	<input type="checkbox"/> 1 db	<input type="checkbox"/> 2 db
Füstcső csatlakozó elhelyezése	_____ cm	
Falvastagság	_____ cm	_____ cm szigetelés a falon
Éghetőanyag a kémény közelében	<input type="checkbox"/> van	<input type="checkbox"/> nincs
Esővédő sapka	<input type="checkbox"/> igen	<input type="checkbox"/> nem
IGNIS PROTECT (falátvezetés)	<input type="checkbox"/> igen _____ cm	<input type="checkbox"/> nem

Helyi előírásokat kérjük vegyék figyelembe!

CSATLAKOZÁSI MAGASSÁGOK ICS/PERMETER

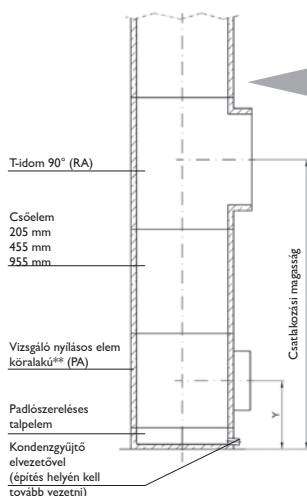

Padlószereles indítás esetén

Csatlakozási magasságok padlóról való indítás esetén

ICS belső Ø	80	100	130	150	180	200	230	250	300	350	400	450	500	600	700
nincs csőel. a PA és RA között	504	504	587	604	604	654	654	754	797	872	1080	1105	1130	1180	1230
205 mm-es csőel. a PA, RA között	709	709	792	809	809	859	859	959	1002	1077	1285	1310	1335	1385	1435
455 mm-es csőel. a PA, RA között	959	959	1042	1059	1059	1109	1109	1209	1252	1327	1535	1560	1585	1635	1685
955 mm-es csőel. a PA, RA között	1459	1459	1542	1559	1559	1609	1609	1709	1752	1827	2035	2060	2085	2135	2185
Y	211	211	211	220	220	245	245	295	315	343	420	420	420	420	420

Konzolos indítás esetén

Csatlakozási magasságok a fali konzolról való indítás esetén

ICS belső Ø	80	100	130	150	180	200	230	250	300	350	400	450	500	600	700
nincs csőel. a PA és RA között	509	509	592	609	609	659	659	759	802	877	1085	1110	1135	1185	1235
205 mm-es csőel. a PA, RA között	714	714	797	814	814	864	864	964	1007	1082	1290	1315	1340	1390	1440
455 mm-es csőel. a PA, RA között	964	964	1047	1064	1064	1114	1114	1214	1257	1332	1540	1565	1590	1640	1690
955 mm-es csőel. a PA, RA között	1464	1464	1547	1564	1564	1614	1614	1714	1757	1832	2040	2065	2090	2140	2190
Y	216	216	216	225	225	250	250	300	320	348	425	425	425	425	425

*Minden méret a „padlószereles talpelem” mérete alapján számítva (95 mm)

**A szögletes keretű tisztítóajtó csatlakozó beszerelése esetén a táblázatban megadott magassági méretek nem érvényesek.

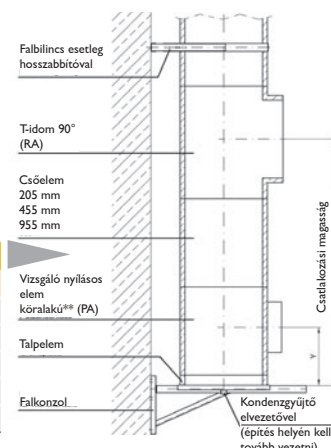

**SCHIEDEL ICS 25
HŐSZIGETELT RENDSZER**

Belső Ø mm	80	100	130	150	180	200
Külső Ø mm	130	150	180	200	230	250



Talplemez padlószelvényezéshez

Oldalsó kondenzelvezetővel

Megr. sz.	101320	101321	100987	100988	100989	100990
Egységár Ft/db	66810	49210	52920	54110	58390	68460
Egységsúly kg/db	1,17	1,28	1,82	1,95	2,16	3,08
A	200	200	250	250	250	333



Talplemez konzolos szereléshez

Alsó kondenzelvezetővel

Megr. sz.	101014	101015	101016	101017	101018	101019
Egységár Ft/db	43020	48660	50480	50630	56710	61080
Egységsúly kg/db	1,34	1,68	2,19	2,53	3,03	3,37
A	188	208	238	258	278	285
B	256	276	306	326	356	353



Közbenő támasz

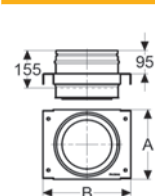

Megr. sz.	101070	101071	101072	101073	101074	101075
Egységár Ft/db	61050	64920	65020	68050	72620	71820
Egységsúly kg/db	1,65	2,07	2,69	3,11	3,73	4,15
A	188	208	238	258	278	285
B	256	276	306	326	356	353



Kondenzgyűjtő elvezetővel

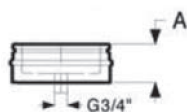

Megr. sz.	101028	101029	101030	101031	101032	101033
Egységár Ft/db	27350	35290	30770	36740	40010	44090
Egységsúly kg/db	1,01	1,36	1,7	1,94	2,33	2,61
A	95	95	95	95	95	95



Talplemez elvezetővel (magas)

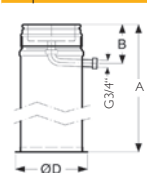

Megr. sz.	101328	101329	100994	100995	100996	100997
Egységár Ft/db	81350	91530	93330	99910	108880	118020
Egységsúly kg/db	2,41	2,71	3,05	3,44	4,07	4,51
A	1045	1045	1045	1045	1045	1045
B	160	160	160	160	160	160
ØD	176	196	226	246	276	296

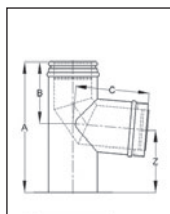

Talpas könyök 85° LAS

Megr. sz.	104446	104447	115482
Egységár Ft/db	77690	93470	94160
Egységsúly kg/db	2,03	2,39	3
A	340	340	340
B	164	164	164
C	207	207	207
X X Y	220 X 250	240 X 270	240 X 270
Z	160	160	160



Talplemez kéménytoldáshoz ICS25-ICS25

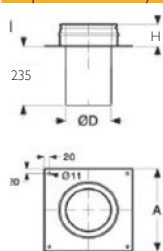

Belső Ø mm	80	100	130	150	180	200
Külső Ø mm	130	150	180	200	230	250
Megr. sz.	104394	101001	101002	101003	101004	101005
Egységár Ft/db	33330	35080	40080	41300	42700	48510
Egységsúly kg/db	2,36	2,77	3,38	3,79	4,4	4,82
H	97	97	97	97	97	97
A	250	270	300	320	350	370
ØD (Külső priemer)	78	98	128	148	178	198

230	250	300	350	400	450	500	600	700
280	300	350	400	450	500	550	650	750

Talplemez padlószelvényezéshez

Megr. sz.	101322	100991	100992	100993	101323	101324	101325	101326	101327
Egységár Ft/db	86520	75720	82650	89130	189680	222190	253210	293140	336000
Egység súly kg/db	3,31	3,65	4,68	5,83	10,57	11,94	13,49	17,23	19,47
A	333	350	400	450	550	600	650	750	850

Talplemez konzolos szereléshez

Megr. sz.	101337	101020	101021	101022	101023	101024	101025	101026	101027
Egységár Ft/db	77260	71830	171030	102890	176370	215180	219880	292610	300190
Egység súly kg/db	3,88	4,22	5,06	5,9	6,56	7,38	8,2	9,84	11,48
A	315	335	385	435	485	535	585	685	785
B	383	403	453	503	553	603	653	753	853

Közbenő támasz

Megr. sz.	101341	101076	101077	101078	101079	101080	101081	101082	101083
Egységár Ft/db	86970	95530	105030	119600	173880	223110	238130	276480	308660
Egység súly kg/db	4,77	5,19	6,22	7,26	8,07	9,08	10,09	12,1	14,12
A	315	335	385	435	485	535	585	685	785
B	383	403	453	503	553	603	653	753	853

Kondenzgyűjtő elvezetővel

Megr. sz.	101338	101034	101035	101036	101037	101038	101039	101040	101041
Egységár Ft/db	52090	49400	57030	107270	158730	196540	233720	221200	243660
Egység súly kg/db	3,10	3,36	4,09	4,70	5,09	5,24	5,58	6,52	8,23
A	95	95	95	95	95	95	95	95	95

Talpelem elvezetővel (magas)

Megr. sz.	101330	100998	100999	101000	101331
Egységár Ft/db	126230	134000	163250	236020	321100
Egység súly kg/db	7,38	5,69	7,01	8,44	11,70
A	1045	1045	1045	1045	1045
B	160	160	160	160	
ØD	326	346	401	419	

Talpelem kéménytoldáshoz ICS25-ICS25

Belső Ø mm	230	250	300	350	400	450	500	600	700
Külső Ø mm	280	300	350	400	450	500	550	650	750
Megr. sz.	101336	101006	101007	101008	101009	101010	101011	101012	101013
Egységár Ft/db	59040	55500	63470	86390	104760	kérje ajánlatunkat	146350	kérje ajánlatunkat	kérje ajánlatunkat
Egység súly kg/db	5,47	5,87	6,98	8,07	9,11	9,12	10,46	13,39	16,64
H	97	97	97	97	97	97	97	97	97
A	400	420	475	525	575	625	675	775	875
ØD (Külső priemer)	228	248	298	348	398	448	498	598	698

SCHIEDEL ICS 25 HŐSZIGETELT RENDSZER

Belső Ø mm	80	100	130	150	180	200
Külső Ø mm	130	150	180	200	230	250



Talpelem kéménytoldáshoz UNI-ICS25

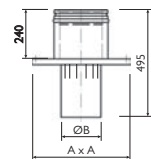

Belső Ø mm ICS	130	150	180	180
Külső Ø mm ICS	180	200	230	230
Belső Ø mm UNI	120	140	160	180
Megr. sz.	116593	116765	116958	117308
Egységár Ft/db	63520	59610	61380	68170
Belső Ø mm UNI	120	140	160	180
Egységsúly kg/db	4,02	4,23	4,51	5,05
A	333	333	333	373
B	115	135	153	173



Talpelem kéménytoldáshoz ABS-ICS25

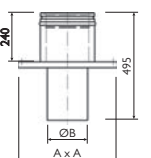

Belső Ø mm ICS	130	150	180	180
Külső Ø mm ICS	180	200	230	230
Belső Ø mm ABS	120	140	160	180
Megr. sz.	116884	117058	117276	117346
Egységár Ft/db	kérje ajánlatunkat			
Belső Ø mm ABS	120	140	160	180
Egységsúly kg/db	4,40	4,67	5,01	5,12
A	373	373	373	373
B	115	135	153	173



Falkonzol hosszú (pár)

Konzolos indítású talpelemhez Typ 325 a 475:

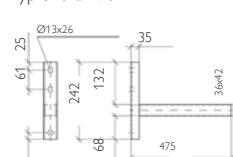

Typ 570 a 1504:

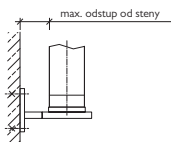
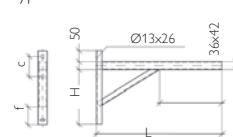

max. faltáv Typ 325	157	137	107	87	-	-
Megr. sz.	101742	101742	101742	101742	-	-
Egységár Ft/db	48670	48670	48670	48670	-	-
max. faltáv Typ 475	307	287	257	237	217	207
Megr. sz.	101743	101743	101743	101743	101743	101743
Egységár Ft/db	54380	54380	54380	54380	54380	54380
max. faltáv Typ 570	402	382	352	332	312	302
Megr. sz.	101744	101744	101744	101744	101744	101744
Egységár Ft/db	74170	74170	74170	74170	74170	74170
max. faltáv Typ 620	452	432	402	382	362	352
Megr. sz.	101745	101745	101745	101745	101745	101745
Egységár Ft/db	75120	75120	75120	75120	75120	75120
max. faltáv Typ 720	552	532	502	482	462	452
Megr. sz.	101746	101746	101746	101746	101746	101746
Egységár Ft/db	78780	78780	78780	78780	78780	78780
max. faltáv Typ 820	652	632	602	582	562	552
Megr. sz.	101747	101747	101747	101747	101747	101747
Egységár Ft/db	80820	80820	80820	80820	80820	80820
max. faltáv Typ 1004	836	816	786	766	746	736
Megr. sz.	101748	101748	101748	101748	101748	101748
Egységár Ft/db	93750	93750	93750	93750	93750	93750
max. faltáv Typ 1120	952	932	902	882	862	852
Megr. sz.	101749	101749	101749	101749	101749	101749
Egységár Ft/db	97550	97550	97550	97550	97550	97550
max. faltáv Typ 1304	1136	1116	1086	1066	1046	1036
Megr. sz.	101750	101750	101750	101750	101750	101750
Egységár Ft/db	120810	120810	120810	120810	120810	120810
max. faltáv Typ 1504	1336	1316	1286	1266	1246	1236
Megr. sz.	101751	101751	101751	101751	101751	101751
Egységár Ft/db	135960	135960	135960	135960	135960	135960

Belső Ø mm ICS25	180	200
Belső Ø mm ICS50	150	



Vezető bilincs

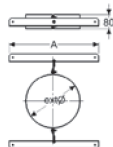

Megr. sz.	114662	114784
Egységár Ft/db	43280	38120
Külső Ø mm	230	250
A		
B		



Vizsgálónyílásos elem P1

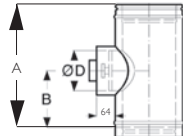

Megr. sz.	116246	116702	116956
Egységár Ft/db	208600	105590	118890
Egységsúly kg/db	3,29	3,68	4,71
A	455	455	455
B	205	205	205
ØD	150	150	200

	230	250	300	350	400	450	500	600	700
	280	300	350	400	450	500	550	650	750

Talpelem kéménytoldáshoz UNI-ICS25

Belső Ø mm ICS	200	250	300	350					
Külső Ø mm ICS	250	300	350	400					
Belső Ø mm UNI	200	250	300	350					
Megr. sz.	117369	118205	118646	120543					
Egységár Ft/db	71890	82680	102190	117140					
Belső Ø mm UNI	200	250	300	350					
Egység súly kg/db	5,24	7,54	9,18	10,5					
A	373	793	563	613					
B	193	240	285	335					

Talpelem kéménytoldáshoz ABS-ICS25

Belső Ø mm ICS	200								
Külső Ø mm ICS	250								
Belső Ø mm ABS	200								
Megr. sz.	117412								
Egységár Ft/db	64380								
Belső Ø mm ABS	200								
Egység súly kg/db	5,4								
A	383								
B	193								

	230	250	300	350	400	450	500	600	700
max. faltáv Typ 325	–	–	–	–	–	–	–	–	–
Megr. sz.	–	–	–	–	–	–	–	–	–
Egységár Ft/db	–	–	–	–	–	–	–	–	–
max. faltáv Typ 475	177	157	107	–	–	–	–	–	–
Megr. sz.	101743	101743	101743	–	–	–	–	–	–
Egységár Ft/db	54380	54380	54380	–	–	–	–	–	–
max. faltáv Typ 570	272	252	202	152	102	–	–	–	–
Megr. sz.	101744	101744	101744	101744	101744	–	–	–	–
Egységár Ft/db	74170	74170	74170	74170	74170	–	–	–	–
max. faltáv Typ 620	322	302	252	202	152	–	–	–	–
Megr. sz.	101745	101745	101745	101745	101745	–	–	–	–
Egységár Ft/db	75120	75120	75120	75120	75120	–	–	–	–
max. faltáv Typ 720	422	402	352	302	252	202	152	–	–
Megr. sz.	101746	101746	101746	101746	101746	101746	101746	–	–
Egységár Ft/db	78780	78780	78780	78780	78780	78780	78780	–	–
max. faltáv Typ 820	522	502	452	402	352	302	252	152	–
Megr. sz.	101747	101747	101747	101747	101747	101747	101747	101747	–
Egységár Ft/db	80820	80820	80820	80820	80820	80820	80820	80820	–
max. faltáv Typ 1004	706	686	636	586	536	486	436	336	236
Megr. sz.	101748	101748	101748	101748	101748	101748	101748	101748	101748
Egységár Ft/db	93750	93750	93750	93750	93750	93750	93750	93750	93750
max. faltáv Typ 1120									
Megr. sz.	101749	101749	101749	101749	101749	101749	101749	101749	101749
Egységár Ft/db	97550	97550	97550	97550	97550	97550	97550	97550	97550
max. faltáv Typ 1304									
Megr. sz.	101750	101750	101750	101750	101750	101750	101750	101750	101750
Egységár Ft/db	120810	120810	120810	120810	120810	120810	120810	120810	120810
max. faltáv Typ 1504									
Megr. sz.	101751	101751	101751	101751	101751	101751	101751	101751	101751
Egységár Ft/db	135960	135960	135960	130670	135960	130670	135960	135960	135960

Belső Ø mm ICS25	230	250	300	350					
Belső Ø mm ICS50	180	200	230	250	300				

Vezető bilincs

Megr. sz.	115150	114938	115150						
Egységár Ft/db	43210	39440	46100						
Külső Ø mm	280	300	350						
A									
B									

Vizsgálónyílásos elem P1

Megr. sz.	117340	100899	100900	100901	100902	100903	100904	100905	100906
Egységár Ft/db	kérje ajánlatunkat	160430	207550	281930	428040	482510	509380	601610	632620
Egység súly kg/db	5,15	6,88	7,73	9,16	11,33	12,36	13,4	15,48	17,6
A	455	455	485	535	705	705	705	705	705
B	205	205	225	253	330	330	330	330	330
ØD	200	250	300	300	300	300	300	300	300

Belső Ø mm	80	100	130	150	180	200
Külső Ø mm	130	150	180	200	230	250



Vizsgálónylásos elem N1

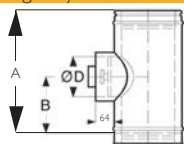

Megr. sz.		116242	116703	116957
Egységár Ft/db		100270	112490	123960
Egység súly kg/db		3,29	3,68	4,71
A		455	455	455
B		205	205	205
C		150	150	200



Vizsgálónylásos elem P1 (rövid)

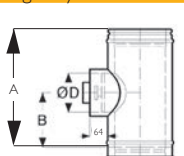

Megr. sz.	100893	100894	100895	100896	100897	100898
Egységár Ft/db	89110	94140	80150	90200	98180	129620
Egység súly kg/db	1,97	2,27	1,76	2,21	2,46	4,19
A	288	288	288	305	305	355
B	121	121	121	130	130	155
ØD	80	100	130	150	150	200



Vizsgálónylásos elem N1 (rövid)

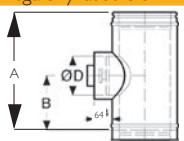

Megr. sz.	101305	101306	100907	100908	100909	100910
Egységár Ft/db	95480	99300	85400	97370	105060	134720
Egység súly kg/db	1,97	2,27	1,76	2,21	2,46	4,19
A	288	288	288	305	305	355
B	121	121	121	130	130	155
C	80	100	130	150	150	200



Tisztítóajtós elem

száraz üzemhez
- huzat hatása alatti
üzemmódban

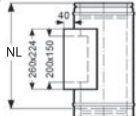

Megr. sz.		100920	100921	100922	100923
Egységár Ft/db		102990	105130	106310	108670
Egység súly kg/db		4,75	5,00	5,50	5,81
A		455	455	455	455



T-idom 90 fokos (hosszú)

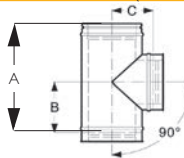

Megr. sz.	100879	100880	100881	100882	100883	100884
Egységár Ft/db	62360	64010	69980	75640	84980	84980
Egység súly kg/db	1,63	1,95	3,42	3,88	4,57	5,04
A	288	288	455	455	455	455
B	126	126	209	209	209	209
C	105	115	130	140	155	165



T-idom 90 fokos (rövid)

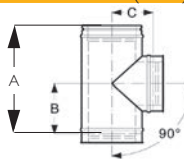

Megr. sz.		114595	115232	116186	120547
Egységár Ft/db		65420	71290	80570	84100
Egység súly kg/db		2,3	2,78	3,56	4,15
A		306	326	355	375
B		132	142	156	166
C		130	140	155	165



T-idom 85 fokos

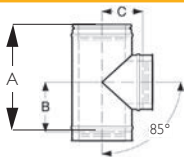

Megr. sz.	100865	100866	100867	100868	100869	100870
Egységár Ft/db	58240	59690	63620	67790	77120	78180
Egység súly kg/db	1,63	1,95	3,42	3,88	4,57	5,04
A	291	291	456	456	455	455
B	132	132	215	216	216	217
C	112	123	139	150	167	178

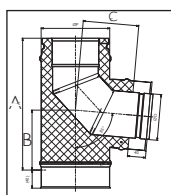

Talpas könyök 85° ICS25

Megr. sz.	101880	101881	101882	101883	101884	101885
Egységár Ft/db	71080	75850	83120	87350	93660	100530
A	291	291	456	456	455	455
B	132	132	215	216	216	217
C	112	123	139	150	167	178

230	250	300	350	400	450	500	600	700
280	300	350	400	450	500	550	650	750

Vizsgálónyílásos elem N1

Megr. sz.	120546	100912	100913	100914	100915	100916	100917	100918	100919
Egységár Ft/db	kérje ajánlatunkat	160770	217790	290690	449950	kérje ajánlatunkat	519210	610830	kérje ajánlatunkat
Egységsúly kg/db	5,15	6,88	7,73	9,16	11,33	12,36	13,4	15,48	17,6
A	455	455	485	535	705	705	705	705	705
B	205	205	225	253	330	330	330	330	330
C	200	250	300	300	300	300	300	300	300

Vizsgálónyílásos elem P1 (rövid)

Megr. sz.	101304
Egységár Ft/db	127320
Egységsúly kg/db	4,58
A	355
B	155
ØD	200

Vizsgálónyílásos elem N1 (rövid)

Megr. sz.	100911
Egységár Ft/db	132410
Egységsúly kg/db	4,58
A	355
B	155
C	200

Tisztítóajtós elem

Megr. sz.	101307	100924	100925	100926	100927	100928	100929	100930	100931
Egységár Ft/db	118460	120990	118830	181000	224150	290580	270230	291000	308900
Egységsúly kg/db	6,38	6,74	7,59	8,48	9,21	9,84	10,39	11,84	13,12
A	455	455	455	455	455	455	455	455	455

T-idom 90 fokos (hosszú)

Megr. sz.	101303	100885	100886	100887	100888	100889	100890	100891	100892
Egységár Ft/db	154620	163430	189910	252050	448400	593630	613000	761860	894940
Egységsúly kg/db	6,04	6,56	7,90	10,39	13,36	15,51	18,70	23,50	31,44
A	455	455	480	530	605	655	705	805	905
B	209	209	222	247	285	310	335	385	435
C	180	190	205	240	280	305	330	380	430

T-idom 90 fokos (rövid)

Megr. sz.	117415	117813
Egységár Ft/db	155370	101240
Egységsúly kg/db	5,4	6,15
A	407	427
B	181	191
C	180	190

T-idom 85 fokos

Megr. sz.	101302	100871	100872	100873	100874	100875	100876	100877	100878
Egységár Ft/db	111200	173330	191760	268210	467220	503830	611380	781420	921630
Egységsúly kg/db	6,04	6,56	7,90	10,39	12,81	15,77	19,01	23,94	32,02
A	455	455	490	540	605	655	705	805	905
B	218	220	245	273	304	332	359	414	469
C	215	220	234	270	305	330	355	415	470

Talpas könyök 85° ICS25

Megr. sz.	101886	101887	101888	101889
Egységár Ft/db	kérje ajánlatunkat	122140	141100	202290
A	455	455	490	540
B	218	220	245	273
C	215	220	234	270

**SCHIEDEL ICS 25
HŐSZIGETELT RENDSZER**

Belső Ø mm	80	100	130	150	180	200
Külső Ø mm	130	150	180	200	230	250



T-idom 45 fokos

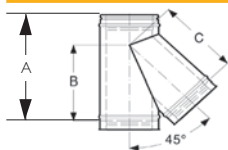

Megr. sz.	100851	100852	100853	100854	100855	100856
Egységár Ft/db	111630	117360	116260	124840	155420	158590
Egység súly kg/db	1,85	2,47	4,11	4,63	5,37	6,80
A	330	355	455	455	455	530
B	218	246	328	329	322	378
C	219	245	328	328	325	376



T-idom 90 fokos P1 vizsgáló nyílással

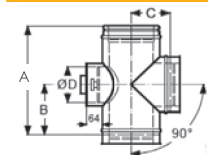

Megr. sz.		100932	100933	100934	100935
Egységár Ft/db		127740	141260	163350	157200
Egység súly kg/db		3,83	4,34	5,12	5,64
A		455	455	455	455
B		206	206	206	206
C		130	140	155	165
ØD		130	150	150	150



T-idom 90 fokos N1 vizsgáló nyílással

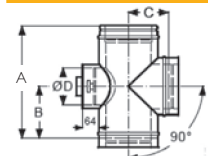

Megr. sz.		101308	101309	101310	101311
Egységár Ft/db		150230	157500	167180	169530
Egység súly kg/db		3,83	4,34	5,12	5,64
A		455	455	455	455
B		206	206	206	206
C		130	140	155	165
ØD		130	150	150	150



T-idom 90 fokos vizsgáló nyílással (köralakú)

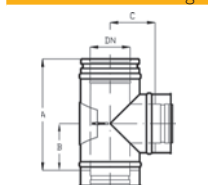

Megr. sz.		116056	116383	117184	117411
Egységár Ft/db		106770	111800	122880	124650
Egység súly kg/db		3,4	3,83	4,89	5,4
A		455	455	455	455
B		205	205	205	205
C		130	140	155	165



T-idom 90 fokos vizsgáló nyílással (szögletes)

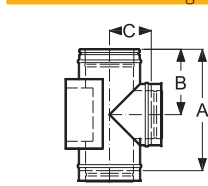

Megr. sz.		104449	104450	104451
Egységár Ft/db		kérje ajánlatunk	163680	184080
Egység súly kg/db		4,29	5,48	6,31
A		455	455	455
B		250	250	250
C		140	155	165



T-idom 90 fokos 60 mm-es csatlakozással

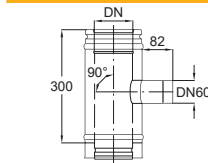

Megr. sz.	113283	113430	114307	114613	115116	115432
Egységár Ft/db	65810	kérje ajánlatunkat	63560	64300	kérje ajánlatunkat	kérje ajánlatunkat
Egység súly kg/db	1,85	1,91	2,07	2,32	2,65	2,9
A	285	285	285	285	285	285
B	125	125	125	125	125	125
C	110	120	135	145	160	170



T-idom 90 fokos 80 mm-es csatlakozással

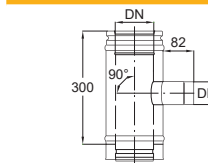

Megr. sz.	120548	113423	114303	114612	115108	115417
Egységár Ft/db	65590	66850	60420	62630	61770	71060
Egység súly kg/db	1,85	1,91	2,07	2,31	2,65	2,9
A	285	285	285	285	285	285
B	125	125	125	125	125	125
C	105	115	130	140	155	165

230	250	300	350	400	450	500	600	700
280	300	350	400	450	500	550	650	750

T-idom 45 fokos

Megr. sz.	101301	100857	100858	100859	100860	100861	100862	100863	100864
Egységár Ft/db	184750	181940	210240	245240	716980	807110	913380	1112410	1315650
Egység súly kg/db	7,79	8,61	11,53	14,78	19,52	21,49	26,09	36,86	48,94
A	530	560	623	697	815	885	955	1100	1245
B	393	413	472	530	615	675	735	855	980
C	390	410	469	530	615	675	735	855	980

T-idom 90 fokos P1 vizsgáló nyílással

Megr. sz.	101315	100936	100937	
Egységár Ft/db	kérje ajánlatunkat	231110	258090	
Egység súly kg/db	6,4	7,34	7,9	
A	455	455	485	
B	206	206	228	
C	180	190	215	
ØD	150	150	200	

T-idom 90 fokos N1 vizsgáló nyílással

Megr. sz.	101312	101313	101314	
Egységár Ft/db	kérje ajánlatunkat	243740	248750	
Egység súly kg/db	6,4	7,34	7,9	
A	455	455	485	
B	206	206	228	
C	180	190	215	
ØD	150	150	200	

T-idom 90 fokos vizsgáló nyílással (kör alakú)

Megr. sz.	117901	118174	118670	
Egységár Ft/db	kérje ajánlatunkat	137130	152630	
Egység súly kg/db	6,42	7,33	9,34	
A	455	455	485	
B	205	205	220	
C	180	190	215	

T-idom 90 fokos vizsgáló nyílással (szögletes)

Megr. sz.	104452	104453		
Egységár Ft/db	197210	202280		
Egység súly kg/db	8,76	10,15		
A	455	455		
B	250	250		
C				

T-idom 90 fokos 60 mm-es csatlakozással

Megr. sz.	115876		116685	117065
Egységár Ft/db	kérje ajánlatunkat	kérje ajánlatunkat	kérje ajánlatunkat	kérje ajánlatunkat
Egység súly kg/db	3,22	3,51	4,12	4,69
A	285	285	285	285
B	125	125	125	125
C	185	195	220	245

T-idom 90 fokos 80 mm-es csatlakozással

Megr. sz.	115866	116156	116679	117063
Egységár Ft/db	kérje ajánlatunkat	kérje ajánlatunkat	82840	kérje ajánlatunkat
Egység súly kg/db	3,22	3,51	4,12	4,69
A	285	285	285	285
B	125	125	125	125
C	180	190	215	240

**SCHIEDEL ICS 25
HŐSZIGETELT RENDSZER**

Belső Ø mm	80	100	130	150	180	200
Külső Ø mm	130	150	180	200	230	250



T-idom fedél

Üzemen kívüli füstcső-csatlakozó lezárásához 3a-3e



Megr. sz.	101104	101105	101106	101107	101108	101109
Egységár Ft/db	32730	34250	36840	40950	45150	47710
Egység súly kg/db	1,01	1,36	1,7	1,94	2,33	2,61
A	95	95	95	95	95	95



T-idom fedél huzatszabályzóval

3a-3e

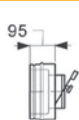

Megr. sz.		101204	101205	101206	101207
Egységár Ft/db		90920	100240	104540	144700
Egység súly kg/db		0,71	0,81	0,95	1,04



85° könyök T-idomban

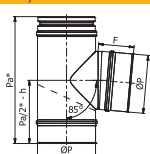

Megr. sz.	101880	101881	101882	101883	101884	101885
Egységár Ft/db	64010	75850	83120	87350	93660	100530
Egység súly kg/db	1,62	1,94	3,31	3,76	4,45	4,91
A	291	291	456	456	455	455
B	132	132	215	216	216	217
C	112	123	139	150	167	178



Egyhéjú-kéthéjú átvezető

T-idomhoz 3a-3e,

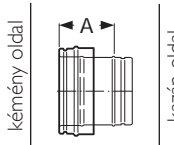

Megr. sz.	101176	101177	101178	101179	101180	101181
Egységár Ft/db	28330	30880	32990	29200	40870	41910
Egység súly kg/db	0,47	0,57	0,71	0,81	0,95	1,04
A	150	150	150	150	150	150



Kéthéjú-egyhéjú átvezető

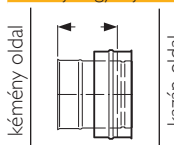

Megr. sz.	101190	101191	101192	101193	101194	101195
Egységár Ft/db	30740	33080	34040	38180	40350	42320
Egység súly kg/db	0,47	0,57	0,71	0,81	0,95	1,04
A	155	155	155	155	155	155

PRIMA PLUS kémény átalakító ICS füstcsőhöz

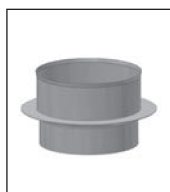

Csatlakozó adapter (ECON)

T-idomhoz



Megr. sz.	109926	110046	110293	110509	110771	110921
Egységár Ft/db	kérje ajánlatunkat	kérje ajánlatunkat	14380	14850	16550	15470
Egység súly kg/db	0,22	0,28	0,39	0,47	0,59	0,68

Belső Ø mm	130	150/130	150/150	150/180	180/150	180/180
------------	-----	---------	---------	---------	---------	---------

Külső Ø mm	180	200	200	200	230	230
------------	-----	-----	-----	-----	-----	-----



Állítható, hőszigetelt füstcső elem 390-375mm (vízszintes)

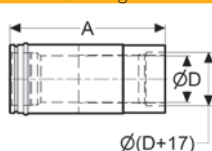

Megr. sz.	104487	104488	104489	104490	104491	104492
Egységár Ft/db	kérje ajánlatunkat	87910	81940	85550	96190	88660
Egység súly kg/db	2,78	3,16	3,15	3,1	3,75	3,7
A	390-475	390-475	390-475	390-475	390-475	390-475
ØD (külső)	123	123	143	173	143	173



Tokos átvezető (rövid)

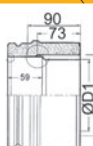

Belső ICS Ø mm	130	130	130	150	150	150
Külső Ø mm	180	180	180	200	200	200
ØD összekötő	80	100	130	100	130	150
Megr. sz.	101365	101366	101362	113202	101367	101363
Egységár Ft/db	kérje ajánlatunkat	58400	42710	60910	46280	44220
L mm	143	143	143	143	143	143

	230	250	300	350	400	450	500	600	700
	280	300	350	400	450	500	550	650	750

T-idom fedél

Megr. sz.	101342	101110	101111	101112	101113	101114	101115	101116	101117
Egységár Ft/db	53620	60210	70210	72680	95620	159110	157680	209150	240600
Egység súly kg/db	3,10	3,36	4,09	4,70	5,09	5,24	5,58	6,52	8,23
A	95	95	95	95	95	95	95	95	95

T-idom fedél huzatszabályzóval

Megr. sz.	101208	101209	101210	101211
Egységár Ft/db	148830	149270	483320	508750
Egység súly kg/db	1,19	1,28	1,51	1,77

85° könyök T-idomban

Megr. sz.	101886	101887	101888	101889
Egységár Ft/db	kérje ajánlatunkat	122140	141100	202290
Egység súly kg/db	5,84	7,22	9,01	11,53
A	455	455	490	540
B	218	220	245	273
C	215	220	234	270

Egyhéjú-kéthéjú átvezető

Megr. sz.	101360	101182	101183	101184	101185	101186	101187	101188	101189
Egységár Ft/db	44280	44570	46440	58930	101000	127820	134360	164000	188970
Egység súly kg/db	1,19	1,28	1,51	1,77	2,05	3,04	3,35	3,97	4,59
A	150	150	150	150	150	150	150	150	150

Kéthéjú-egyhéjú átvezető

Megr. sz.	101361	101196	101197	101198	101199	101200	101201	101202	101203
Egységár Ft/db	46460	46860	51330	70470	134000	185660	178690	258800	292980
Egység súly kg/db	1,19	1,28	1,51	1,72	1,88	2,89	3,19	3,78	4,37
A	155	155	155	155	155	155	155	155	155

PRIMA PLUS kémény átalakító ICS füstcsőhöz

Csatlakozó adapter (ECON)

Megr. sz.	111325	111519	112111
Egységár Ft/db	kérje ajánlatunkat	20580	23790
Egység súly kg/db	0,83	0,93	1,21

Belső Ø mm 200/150 200/180 200/200

Külső Ø mm 250 250 250

Állítható, hőszigetelt füstcső elem 390-375mm (vízszintes)

Megr. sz.	104493	104494	104495
Egységár Ft/db	107910	99910	91270
Egység súly kg/db	4,35	4,14	4,07
A	390-475	390-475	390-475
ØD (külső)	143	173	193

Tokos átvezető (rövid)

Belső ICS Ø mm	180	180	180	200	200	200
Külső Ø mm	230	230	230	250	250	250
ØD összekötő	150	160	180	150	160	200
Megr. sz.	101368	114372	101364	114832	114829	115021
Egységár Ft/db	48100	48650	46370	64110	64410	50520
L mm	143	143	143	143	143	143

**SCHIEDEL ICS 25
HŐSZIGETELT RENDSZER**

Belső Ø mm	80	100	130	150	180	200
Külső Ø mm	130	150	180	200	230	250

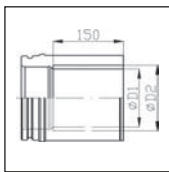

Tokos átvezető (hosszú)

fényes Ø	120/130	120/150	130/150	140/150	150/180	160/180
Megr. sz.	147626	147627	147628	147629	147630	147631
Egységár Ft/db	47750	49330	kérje ajánlatunk	49930	53500	53880
A	250	250	250	250	250	250
Ø kazánoldali füstcsőelem	120	120	130	140	150	160
Ø kémény	130	150	150	150	180	180



Normál cső 1000mm



Megr. sz.	100698	100699	100700	100701	100702	100703
Egységár Ft/db	37110	41050	44960	50030	56500	60790
A	955	955	955	955	955	955
Egységsúly kg/db	3,99	4,73	5,84	6,58	7,69	8,43



Rövid cső 500mm

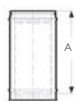

Megr. sz.	100684	100685	100686	100687	100688	100689
Egységár Ft/db	27190	29120	30200	32840	36280	38570
A	455	455	455	455	455	455
Egységsúly kg/db	1,98	2,34	2,89	3,26	3,8	4,17



Rövid cső 250mm



Megr. sz.	100670	100671	100672	100673	100674	100675
Egységár Ft/db	21850	21610	21310	22830	24730	25920
A	205	205	205	205	205	205
Egységsúly kg/db	0,97	1,15	1,42	1,59	1,86	2,04



Rövid cső 200mm



Megr. sz.	100656	100657	100658	100659	100660	100661
Egységár Ft/db	20370	21410	20680	21930	22440	23410
A	155	155	155	155	155	155
Egységsúly kg/db	0,77	0,91	1,12	1,26	1,47	1,61



Hosszkiegénylítő cső 270-375mm

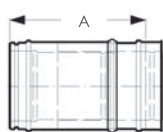

Megr. sz.	100713	100714	100715	100716	100717	100718
Egységár Ft/db	56370	58850	63040	67300	71650	74950
Egységsúly kg/db	2,15	2,54	3,13	3,51	4,1	4,49



Csőelem kondenzelvezetővel

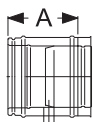

Megr. sz.	101154	101155	101156	101157	101158	101159
Egységár Ft/db	59740	57580	58460	60600	66630	66560
A	205	205	205	205	205	205
Egységsúly kg/db	1,03	1,22	1,49	1,68	1,95	2,14



Mérőnyílásos cső 1 nyílással

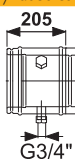

Megr. sz.	101140	101141	101142	101143	101144	101145
Egységár Ft/db	52980	52270	53480	57210	59000	60250
Egységsúly kg/db	1,03	1,22	1,49	1,68	1,95	2,14

	230	250	300	350	400	450	500	600	700
	280	300	350	400	450	500	550	650	750

Tokos átvezető (hosszú)

fényes Ø	180/200	130/130	150/150	180/180	200/200				
Megr. sz.	147632	147664	147665	147666	147667				
Egységár Ft/db	56660	54260	57870	60870	63950				
A	250	250	250	250	250				
Ø kazánoldali füstcsőelem	180	130	150	180	200				
Ø kémény	200	130	150	180	200				

Normál cső 1000mm

Megr. sz.	100704	100705	100706	100707	100708	100709	100710	100711	100712
Egységár Ft/db	70600	73330	93200	120350	173740	193430	207300	250740	281910
A	955	955	955	955	955	955	955	955	955
Egység súly kg/db	9,56	10,28	12,08	13,96	15,81	19,10	21,10	25,09	29,07

Rövid cső 500mm

Megr. sz.	101288	100690	100691	100692	100693	100694	100695	100696	100697
Egységár Ft/db	44970	46030	51190	103710	118680	134410	142230	170920	189320
A	455	455	455	455	455	455	455	455	455
Egység súly kg/db	4,73	5,09	5,97	6,90	7,82	9,42	10,41	12,38	14,34

Rövid cső 250mm

Megr. sz.	101287	100676	100677	100678	100679	100680	100681	100682	100683
Egységár Ft/db	30740	30360	33400	79340	90760	104360	108810	132680	138480
A	205	205	205	205	205	205	205	205	205
Egység súly kg/db	2,31	2,49	2,92	3,37	3,82	4,59	5,07	6,01	6,97

Rövid cső 200mm

Megr. sz.	101286	100662	100663	100664	100665	100666	100667	100668	100669
Egységár Ft/db	27840	28840	29400	74030	85140	109810	113750	120730	144540
A	155	155	155	155	155	155	155	155	155
Egység súly kg/db	1,83	1,97	2,31	2,67	3,02	4,79	5,25	6,59	7,37

Hosszkiegvenlítő cső 270-375mm

Megr. sz.	101289	100719	100720	100721	100722	100723	100724	100725	100726
Egységár Ft/db	91160	84500	92210	106130	186450	230420	250210	277690	306790
Egység súly kg/db	5,09	5,47	6,42	7,42	8,44	9,41	10,38	12,32	14,25

Csőelem kondenzelvezetővel

Megr. sz.	101359	101160	101161	101162	101163	101164	101165	101166	101167
Egységár Ft/db	79620	72900	78020	97200	228640	272210	282680	321090	343920
A	205	205	205	205	205	205	205	205	205
Egység súly kg/db	2,42	2,60	3,05	3,52	3,98	4,69	5,17	6,12	7,07

Mérőnyílásos cső 1 nyílással

Megr. sz.	101343	101146	101147	101148	101149	101150	101151	101152	101153
Egységár Ft/db	63620	66940	77430	212300	247210	263350	292980	310290	
Egység súly kg/db	2,42	2,60	3,05	3,52	3,98	4,69	5,17	6,12	7,07

Belső Ø mm	80	100	130	150	180	200
Külső Ø mm	130	150	180	200	230	250



Mérőnyílásos cső 3 nyílással

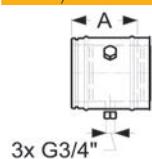

Megr. sz.	101344	101345	101346	101347	101348	101349
Egységár Ft/db	76050	kérje ajánlatunk	80390	82980	86390	87330
A	205	205	205	205	205	205
Egységsúly kg/db	1,08	1,28	1,56	1,76	2,05	2,24

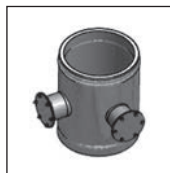

Mérőnyílásos elem a szilárd részecskék méréséhez

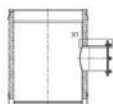

Megr. sz.	
Egységár Ft/db	
A	



Külső bilincs (normál)

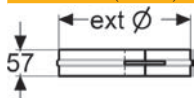

Megr. sz.	104418	104419	104420	104421	104422	104423
Egységár Ft/db	4860	5580	4640	4770	4870	4980
Egységsúly kg/db	0,2	0,22	0,25	0,27	0,3	0,32



Külső bilincs (széles)

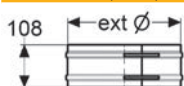

Megr. sz.	101124	101125	101126	101127	101128	101129
Egységár Ft/db	7090	7310	7210	7340	7680	8080
Egységsúly kg/db	0,29	0,32	0,36	0,38	0,43	0,45

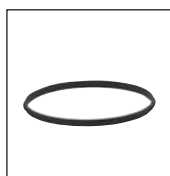

Tömítő gyűrű, szilikon

200 Pa túlnyomásig

Megr. sz.	101814	101815	101816	101817	101818	101819
Egységár Ft/db	770	1320	1750	1490	1460	1610
Egységsúly kg/db	0,03	0,03	0,03	0,02	0,03	0,03

350-es átmérőig fekete, 400-as átmérőtől piros színű.
FIGYELEM! A felszereléskor használjon kenőanyagot!

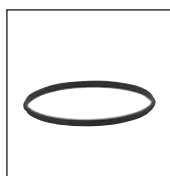

Tömítő gyűrű, viton

200 Pa túlnyomásig

Megr. sz.	101821	101822	101824	101825	101826	101827
Egységár Ft/db	1740	2530	3210	3550	4470	4990
Egységsúly kg/db	0,03	0,03	0,04	0,04	0,04	0,04

BARNA színű
FIGYELEM! A felszereléskor használjon kenőanyagot!

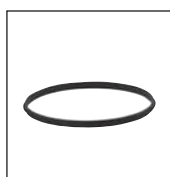

Tömítő gyűrű, szilikon (vörös)

5000 Pa túlnyomásig

Megr. sz.	120437	120436	120435	120434	120434	120433
Egységár Ft/db	5750	6020	6160	6700	6700	6980
Egységsúly kg/db	0,03	0,03	0,03	0,02	0,03	0,03

PIROS színű
FIGYELEM! A felszereléskor használjon kenőanyagot!

Állítható falbilincs 60-100

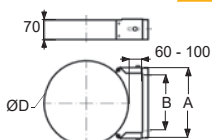

Megr. sz.	111073	111093	111183	111236	111482	111515
Egységár Ft/db	38280	37630	38740	38740	38640	38800
A	138	158	188	208	238	258
B	60-110	60-110	60-110	60-110	60-110	60-110

230	250	300	350	400	450	500	600	700
280	300	350	400	450	500	550	650	750

Mérőnyílásos cső 3 nyílással

Megr. sz.	101350	101351	101352	101353	101354	101355	101356	101357	101358
Egységár Ft/db	kérje ajánlatunk	90000	104360	119610	199660	233500	244450	308540	328950
A	205	205	205	205	205	205	205	205	205
Egység súly kg/db	2,54	2,73	3,20	3,69	4,18	4,92	5,42	6,42	7,42

Mérőnyílásos elem a szilárd részecskék méréséhez

	137926	137927	137928	137929	137930	137931	137932	137933
	kérje ajánlatunkat	kérje ajánlatunkat	kérje ajánlatunkat	kérje ajánlatunkat	kérje ajánlatunkat	382830	418030	441610
	455	455	455	455	455	455	455	455

Külső bilincs (normál)

Megr. sz.	104424	104425	104426	101118	101119	101120	101121	104427	104478
Egységár Ft/db	5930	5400	5800	7330	7580	7900	9070	10040	10340
Egység súly kg/db	0,35	0,37	0,41	0,46	0,51	0,56	0,61	0,71	0,80

Külső bilincs (széles)

Megr. sz.	101130	101131	101132	101133	101134	101135	101136	101138	101139
Egységár Ft/db	9390	9580	10050	10520	11020	11490	12070	13080	kérje ajánlatunkat
Egység súly kg/db	0,49	0,52	0,59	0,66	0,73	0,80	0,87	1,00	1,14

Tömítő gyűrű, szilikon

Megr. sz.	101819	101820	101277	101278	120430	120429	120428	120426	120424
Egységár Ft/db	1610	3370	3690	4640	7140	7330	8820	10090	14650
Egység súly kg/db	0,03	0,04	0,04	0,04	0,05	0,05	0,05	0,06	0,06

350-es átmérőig fekete, 400-as átmérőtől piros színű.
FIGYELEM! A felszereléskor használjon kenőanyagot!

Tömítő gyűrű, viton

Megr. sz.	101827	101828	101829	101284
Egységár Ft/db	4990	7960	12620	13520
Egység súly kg/db	0,04	0,04	0,05	0,06

BARNA színű
FIGYELEM! A felszereléskor használjon kenőanyagot!

Tömítő gyűrű, szilikon (vörös)

Megr. sz.	109714	120432	120431	120430	120429	120428	120427	120425	109735
Egységár Ft/db	7190	7170	6690	7140	7330	8820	9270	14470	6380
Egység súly kg/db	0,03	0,04	0,04	0,04	0,05	0,05	0,05	0,06	0,06

PIROS színű
FIGYELEM! A felszereléskor használjon kenőanyagot!

Állítható falbilincs 60-100

Megr. sz.	111574	111735	112369	112577	112832	113027	113184	114244	114527
Egységár Ft/db	39000	39190	40990	39890	46510	45800	59520	61030	56230
A	288	308	358	408	458	508	558	658	758
B	60-110	60-110	60-110	60-110	60-110	60-110	60-110	60-110	60-110

Belső Ø mm	80	100	130	150	180	200
Külső Ø mm	130	150	180	200	230	250



Erősített falbilincs

Faltáv: 50 mm
Minimum 4 m-ként beépítendő
- 6b, 6c elemekkel
hosszabbítható

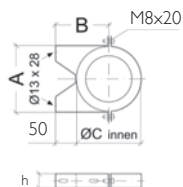

Megr. sz.	101263	101264	101265	101266	101267	101268
Egységár Ft/db	13560	13960	14410	15150	15790	16310
A	138	158	188	208	238	258
B	116	126	141	151	166	176
ØCi	131,1	151,2	181,1	201,1	231,1	251,1
X	100	120	150	170	200	220
Y	55	55	55	55	55	55
h	36	36	36	36	36	36
Egység súly kg/db	0,44	0,48	0,53	0,58	0,64	0,70

Rögzítőcsavart az épület falazata ill. az aljzat típusa szerint a helyszínen kell biztosítani.

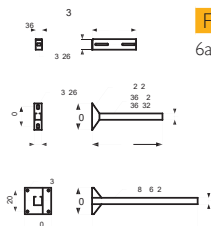

Falbilincs hosszabbító

6a falbilincshez

Típus		W1	W2	W3	L1
Megr. sz.		101735	101736	101737	101738
Egységár Ft/db		17600	19530	33730	44250
A		130	176	250	300
B		36	36	60	--
C		--	--	--	32
Egység súly kg/db		0,13	0,17	0,46	0,75



Normál falbilincs (50mm faltáv, beltéri)

Megr. sz.		110528	110669	110740	110861	111005
Egységár Ft /db		9970	10470	11010	12290	12940
Egység súly kg/db		0,48	0,53	0,58	0,64	0,70



Bilincs szarufához való rögzítéshez

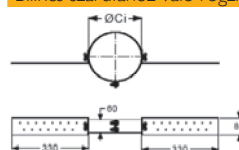

Megr. sz.	100960	100961	100962	100963	100964	100965
Egységár Ft/db	34430	34960	26820	22500	24590	23520
ØCi	130	150	180	200	230	250
Egység súly kg/db	1	1,1	1,22	1,25	1,3	1,33



Villámvédelmi csatlakozó

Megr. sz.	101868	101868	101868	101868	101868	101868
Egységár Ft/db	7430	7430	7430	7430	7430	7430



Csőrózsa kéthéjű csőre

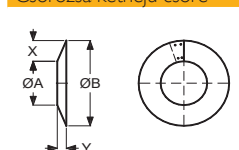

Megr. sz.	104461	104462	105887	105888	105889	105890
Egységár Ft/db	12190	12970	13870	15540	15550	16150
Állítható, utólag is felszerelhető						
Egység súly kg/db	0,3	0,36	0,43	0,45	0,47	0,49
ØA	130	150	180	200	230	250
ØB	400	420	450	470	500	520
Fal-ig tetőáttörés esetén. 13,5 cm-es takarás						

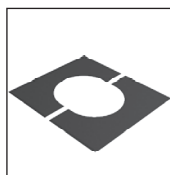

Takaró lemez

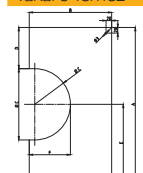

Megr. sz.	101084	101085	101086	101087	101088	101089
Egységár Ft/db	16250	17080	18240	19160	20430	21990
Megr. sz.	101094	101095	101096	101097	101098	101099
Egységár Ft/db	16920	17800	19200	20150	23350	23350



Rögzítő bilincs kikötéshez

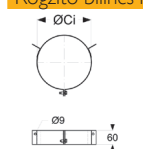

Megr. sz.	100639	100640	100641	100642	100643	100644
Egységár Ft/db	27260	27460	28610	29460	29570	29630
ØCi	130	150	180	200	230	250
Egység súly kg/db	0,44	0,47	0,5	0,54	0,58	0,61

	230	250	300	350	400	450	500	600	700
	280	300	350	400	450	500	550	650	750

Erősített falbilincs

Megr. sz.	101402	101269	101270	101271	101272	101273	101274	101275	101276
Egységár Ft/db	17140	17780	29290	38700	41790	47840	50230	55000	60740
A	288	308	358	412	462	512	562	662	762
B	191	201	225	250	275	300	325	375	425
ØCi	281,1	301,1	350,4	400,4	450,4	500,5	550,5	650,5	750,4
X	250	270	320	370	420	470	520	620	720
Y	85	85	125	145	145	145	145	145	145
h	36	36	60	60	60	60	60	60	60
Egység súly kg/db	0,64	0,79	0,85	1,33	1,60	1,96	2,09	3,20	4,00

Rögzítőcsavart az épület falazata ill. az aljzat típusa szerint a helyszínen kell biztosítani.

Falbilincs hosszabbító Típus

Megr. sz.	101739	101740	101741	117572
Egységár Ft/db	46980	54400	57970	120640
A	450	550	750	750
B	--	--	--	--
C	32	42	42	48
Egység súly kg/db	0,95	1,21	1,52	2,87

Normál falbilincs (50mm faltáv, beltér)

Megr. sz.	111032	111197	111663	115423	115879	116221	116484	117076	117469
Egységár Ft /db	13170	13490	14370	15810	17390	18870	22100	21610	28420
Egység súly kg/db	0,71	0,79	0,90	2,90	3,24	3,61	3,96	4,71	5,48

Bilincs szarufához való rögzítéshez

Megr. sz.	100966	100967	100968
Egységár Ft/db	26320	25290	32510
ØCi	280	300	350
Egység súly kg/db	1,37	1,4	1,47

Villámvédelmi csatlakozó

Megr. sz.	101868	101868	101868	101869	101869	101869	101869
Egységár Ft/db	7430	7430	7430	7690	7690	7690	7690

Csőrőzsa kéthéjú csőre

Megr. sz.	104463	105891	105892
Egységár Ft/db	17030	19890	21740
Állítható, utólag is felszerelhető			
Egység súly kg/db	0,52	0,54	0,59
ØA	280	300	350
ØB	550	570	620

Fal-ig tetőáttörés esetén. 13,5 cm-es takarás

Takaró lemez 0-30 fokos

Megr. sz.	101091	101092	101093
Egységár Ft/db	24420	28510	31320

31-45 fokos

Megr. sz.	101101	101102	101103
Egységár Ft/db	26120	30680	kérje ajánlatunkat

Rögzítő bilincs kikötéshez

Megr. sz.	100645	100646	100647	100648	100649	100650	100651	100653	100655
Egységár Ft/db	29610	30060	31320	31800	32940	33540	34420	48340	55620
ØCi	280	300	350	400	450	500	550	650	750
Egység súly kg/db	0,58	0,68	0,49	0,50	0,50	0,60	0,70	0,90	1,22

Belső Ø mm	80	100	130	150	180	200
Külső Ø mm	130	150	180	200	230	250



Kéményfej záróelem

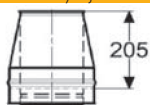

Megr. sz.	101212	101213	101214	101215	101216	101217
Egységár Ft/db	34060	35110	34640	36930	41520	43310
Egységsúly kg/db	0,88	1,05	1,31	1,48	1,74	1,91



Esővédős kéményfej záróelem



Megr. sz.		114352	114830	115893	116496
Egységár Ft/db		36840	43750	51550	56130
A		130	175	200	240
B		250	300	350	400
C		180	225	250	290
Egységsúly kg/db		1,60	2,02	2,57	3,15



Esővédős kéményfej záróelem védőráccsal

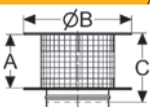

Megr. sz.		114904	115166	116258	116970
Egységár Ft/db		45730	48580	61510	68650
A		130	175	200	240
B		250	300	350	400
C		180	225	250	290
Egységsúly kg/db		1,62	2,04	2,60	3,18



Esővédős kéményfej záróelem, betekintővel

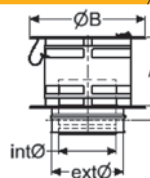

Megr. sz.		119017	119016	119015	119014
Egységár Ft/db		64700	70510	75650	73830
A		130	175	200	240
B		250	300	350	400
C		180	225	250	290
Egységsúly kg/db		1,60	2,02	2,57	3,15



Tetőátvezető 0 fokos

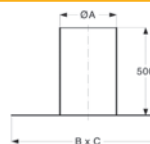

Megr. sz.	101226	101226	101227	101227	101228	101228
Egységár Ft/db	51180	51180	55640	55640	60310	60310
ØA	200	200	250	250	300	300
B x C	700	700	750	750	800	800
Egységsúly kg/db	3,86	3,86	4,59	4,59	5,34	5,34

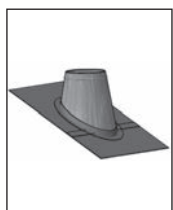

Tetőátvezetők, fekete wakaflex-szel

Esővédő gallér beépítése szükséges.

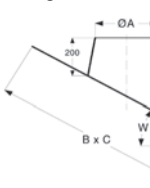

ØA	200	200	250	250	300	300
3°-15°						
Megr. sz.	148958	148958	148959	148959	148960	148960
Egységár Ft/db	83440	83440	106000	106000	113180	113180
H	257	257	266	266	275	275
B x C	689 x 685	689 x 685	742 x 735	742 x 735	794 x 787	794 x 787
Egységsúly kg/db	1,89	1,89	2,22	2,22	2,49	2,49
16°-25°						
Megr. sz.	148976	148976	148977	148977	148978	148978
Egységár Ft/db	101120	101120	108880	108880	116360	116360
H	313	313	332	332	352	352
B x C	713 x 693	713 x 693	770 x 746	770 x 746	827 x 799	827 x 799
Egységsúly kg/db	2,02	2,02	2,39	2,39	2,78	2,78
26°-35°						
Megr. sz.	148994	148994	148995	148995	148996	148996
Egységár Ft/db	104090	104090	112820	112820	121950	121950
H	381	381	414	414	446	446
B x C	754 x 703	754 x 703	818 x 758	818 x 758	882 x 813	882 x 813
Egységsúly kg/db	2,23	2,23	2,67	2,67	3,15	3,15
36°-45°						
Megr. sz.	149012	149012	149013	149013	149014	149014
Egységár Ft/db	108520	108520	119190	119190	129120	129120
H	474	474	523	523	573	573
B x C	821 x 715	821 x 715	897 x 773	897 x 773	974 x 831	974 x 831
Egységsúly kg/db	2,53	2,53	3,09	3,09	3,69	3,69

	230	250	300	350	400	450	500	600	700
	280	300	350	400	450	500	550	650	750

Kéményfej záróelem

Megr. sz.	101369	101218	101219	101220	101221	101222	101223	101224	101225
Egységár Ft/db	47970	51600	58700	71450	130230	165950	175530	189750	203300
Egység súly kg/db	2,17	2,34	2,76	3,20	3,63	3,93	4,34	5,16	5,98

Esővédős kéményfej záróelem

Megr. sz.	117167	117700	118432	118461	118556
Egységár Ft/db	61600	88100	97220	118320	150570
A	250	297	346	384	440
B	450	500	600	700	800
C	300	347	396	434	485
Egység súly kg/db	3,83	4,58	6,11	7,84	8,32

Esővédős kéményfej záróelem védőrácscsal

Megr. sz.	117466	118025	118645	118722	113597
Egységár Ft/db	85710	109890	134660	194590	kérje ajánlatunkat
A	250	297	346	384	440
B	450	500	600	700	809
C	300	347	396	434	485
Egység súly kg/db	3,87	4,63	6,17	7,92	8,40

Esővédős kéményfej záróelem, betekintővel

Megr. sz.	119013	119012	119011	119010
Egységár Ft/db	88590	85530	118820	136280
A	250	297	346	384
B	450	500	600	700
C	300	347	396	434
Egység súly kg/db	3,83	4,58	6,11	7,84

Tetőátvezető 0 fokok

Megr. sz.	101229	101229	101230	101231	101232	101233	101234	101236	101237
Egységár Ft/db	71150	71150	69190	87050	90340	131890	120960	154780	231900
ØA	350	350	400	450	500	550	600	700	800
B x C	850	850	900	950	1000	1050	1100	1200	1300
Egység súly kg/db	6,11	6,11	6,90	7,72	8,57	9,44	10,33	12,19	14,14

Tetőátvezetők, fekete waka-flex-szel

ØA	350	350	400	450	500	550	600	700	800
----	-----	-----	-----	-----	-----	-----	-----	-----	-----

3°-15°

Megr. sz.	148962	148962	148964	148965
Egységár Ft/db	147460	147460	157160	164460
H	284	284	293	302
B x C	846 x 838	846 x 838	899 x 890	951 x 942
Egység súly kg/db	2,83	2,83	3,18	3,53

16°-25°

Megr. sz.	148980	148980	148982	148983
Egységár Ft/db	152310	152310	163180	171610
H	371	371	390	410
B x C	884 x 852	884 x 852	941 x 906	998 x 959
Egység súly kg/db	3,19	3,19	3,62	4,07

26°-35°

Megr. sz.	148998	148998	149000	149001
Egységár Ft/db	158660	158660	170570	204270
H	478	478	510	542
B x C	946 x 868	946 x 868	1011 x 923	1075 x 978
Egység súly kg/db	3,66	3,66	4,19	4,90

36°-45°

Megr. sz.	149016	149016	149018	149019
Egységár Ft/db	167710	167710	205600	222290
H	622	622	671	720
B x C	1050 x 888	1050 x 888	1127 x 945	1204 x 1002
Egység súly kg/db	4,38	4,38	5,15	5,88

Belső Ø mm	80	100	130	150	180	200
Külső Ø mm	130	150	180	200	230	250

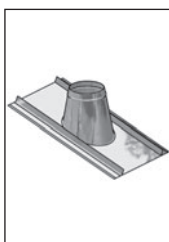

Tetőátvezető hagyományos zsindeletetőhöz

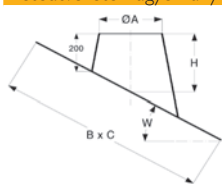

ØA	200	200	250	250	300	300
3°-15°						
Megr. sz.	120909	120909	120910	120910	120911	120911
Egységár Ft/db	72120	72120	75760	75760	79530	79530
H	228	228	233	233		
B x C	790 x 545	790 x 545	840 x 600	840 x 600	895 x 650	895 x 650
16°-25°						
Megr. sz.	120926	120926	120927	120927	120928	120928
Egységár Ft/db	75350	75350	79980	79980	84910	84910
H	249	249	258	258		
B x C	815 x 555	815 x 555	870 x 610	870 x 610	930 x 660	930 x 660
26°-35°						
Megr. sz.	120943	120943	120944	120944	120945	120945
Egységár Ft/db	79950	79950	86100	86100	92530	92530
H	278	278	293	293	307	307
B x C	855 x 565	855 x 565	920 x 620	920 x 620	985 x 650	985 x 650
36°-45°						
Megr. sz.	120960	120960	120961	120961	120962	120962
Egységár Ft/db	87160	87160	95510	95510	113760	113760
H	314	314	334	334	355	355
B x C	925 x 580	925 x 580	1000 x 640	1000 x 640	1075 x 700	1075 x 700



Esővédő gallér

A tetőátvezető felett az ICS cső palástjára kell rögzíteni, hogy eltakarja a hézagot.



Megr. sz.	100969	100970	100971	100972	100973	100974
Egységár Ft/db	17510	17510	24510	19540	20690	23640
ØA	130	150	180	200	230	250
ØB	270	290	320	340	370	390
Egység súly kg/db	0,29	0,31	0,35	0,38	0,39	0,45



Könyök 90 fokos

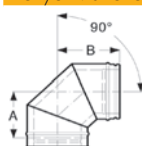

Megr. sz.	100810	100811	100812	100813	100814	100815
Egységár Ft/db	44320	46100	48770	54530	58860	67490
A	128	136	152	161	176	188
B	172	180	196	205	220	232
Egység súly kg/db	1,2	1,5	2	2,38	3,07	3,39



Könyök 90 fokos P1 vizsgálónylással

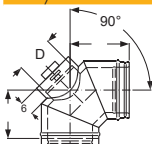

Megr. sz.	100824	100825	100826	100827	100828	100829
Egységár Ft/db	134410	154890	159340	145200	173620	157760
A	156	155	166	186	183	188
B	200	199	210	230	227	232
ØD	80	100	130	150	150	150
Egység súly kg/db	1,61	2,02	2,68	3,05	3,68	3,98



Könyök 90 fokos N1 vizsgálónylással

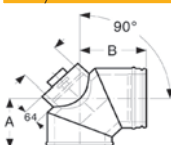

Megr. sz.	101298	101299	100838	100839	100840	100841
Egységár Ft/db	kérje ajánlatunk	143510	147600	151740	161970	164290
A	156	155	166	186	183	188
B	200	199	210	230	227	232
ØD	80	100	130	150	150	150
Egység súly kg/db	1,61	2,02	2,68	3,05	3,68	3,98



Könyök 90 fokos vizsgálónylással

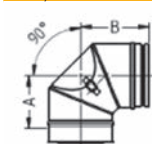

Megr. sz.	112217	109584	109585	109586	109587	109588
Egységár Ft/db	kérje ajánlatunk	76170	77330	82010	87130	96500
A	128	136	152	161	176	188
B	172	180	196	205	220	232
ØD	80	100	110	110	120	120
Egység súly kg/db	1,45	1,82	2,41	2,75	3,31	3,58

	230	250	300	350	400	450	500	600	700
	280	300	350	400	450	500	550	650	750

Tetőátvezető hagyományos zsindelytetőhöz									
ØA	350	350	400	450	500	550	600	700	800
3°-15°									
Megr. sz.	120913	120913	120915	120916	120917	120918	120919	120921	120923
Egységár Ft/db	95160	95160	kérje ajánlatunkat	124130	136230	kérje ajánlatunkat	kérje ajánlatunkat	185520	197040
H									
B x C	945 x 700	945 x 700	1000 x 750	1050 x 805	1105 x 805	1155 x 905	1210 x 960	1315 x 1060	1420 x 1165
16°-25°									
Megr. sz.	120930	120930	120932	120933	120934	120935	120936	120938	120940
Egységár Ft/db	101900	101900	kérje ajánlatunkat	kérje ajánlatunkat	kérje ajánlatunkat	kérje ajánlatunkat	kérje ajánlatunkat	kérje ajánlatunkat	kérje ajánlatunkat
H		277	268	295	304	313	322	340	358
B x C	985 x 715	985 x 715	1040 x 770	1100 x 820	1155 x 875	1210 x 930	1270 x 980	1385 x 1090	1495 x 1195
26°-35°									
Megr. sz.	120947	120947	120949	120950	120951	120952	120953	120955	120957
Egységár Ft/db	115370	115370	122580	kérje ajánlatunkat	kérje ajánlatunkat	kérje ajánlatunkat	kérje ajánlatunkat	kérje ajánlatunkat	kérje ajánlatunkat
H	321	321	336	350	365	379	394	422	451
B x C	1050 x 735	1050 x 735	1110 x 790	1175 x 845	1240 x 900	1305 x 955	1370 x 1010	1500 x 1120	1625 x 1230
36°-45°									
Megr. sz.	120964	120964	120966	120967	120968	120969	120970	120972	120974
Egységár Ft/db	130450	130450	145180	kérje ajánlatunkat	kérje ajánlatunkat	kérje ajánlatunkat	kérje ajánlatunkat	kérje ajánlatunkat	kérje ajánlatunkat
H	376	376	397	418	439	460	481	523	565
B x C	1155 x 755	1155 x 755	1230 x 815	1305 x 870	1380 x 930	1460 x 990	1610 x 1105	1690 x 1160	1840 x 1280

Esővédő gallér									
Megr. sz.	100975	100976	100977	100978	100979	100980	100981	100983	100985
Egységár Ft/db	24170	24780	25250	28910	35030	36160	37950	37260	39770
ØA	280	300	350	400	450	500	550	650	750
ØB	420	440	490	540	590	640	690	790	900
Egység súly kg/db	0,48	0,51	0,85	0,95	1,05	1,15	1,25	1,45	1,66

Könyök 90 fokos									
Megr. sz.	101297	100816	100817	100818	100819	100820	100821	100822	100823
Egységár Ft/db	72150	75400	92590	184900	204540	340460	359340	402440	441470
A	204	212	237	264	290	396	421	471	522
B	248	256	281	308	330	434	459	509	560
Egység súly kg/db	3,86	4,55	5,84	7,33	9,80	11,61	13,60	18,00	22,98

Könyök 90 fokos P1 vizsgálónylással									
Megr. sz.	101300	100830	100831	100832	100833	100834	100835	100836	100837
Egységár Ft/db	kérje ajánlatunkat	161400	180560	224700	398700	515510	473940	585650	kérje ajánlatunkat
A	204	212	237	264	290	460	471	493	522
B	248	256	281	308	330	498	509	531	560
ØD	150	150	200	200	250	250	250	250	250
Egység súly kg/db	3,86	5,12	6,74	8,18	10,30	13,16	15,37	20,26	25,79

Könyök 9a0 fokos N1 vizsgálónylással									
Megr. sz.	100842	100843	100844	100845	100846	100847	100848	100849	100850
Egységár Ft/db	166830	138020	185360	229540	398790	517290	531230	587400	kérje ajánlatunkat
A	204	212	237	264	290	460	471	493	522
B	248	256	281	308	330	498	509	531	560
ØD	150	150	200	200	250	250	250	250	250
Egység súly kg/db	3,86	5,12	6,74	8,18	10,30	13,16	15,37	20,26	25,79

Könyök 90 fokos vizsgálónylással									
Megr. sz.	116425	109589	117563	118133	118550	113822	119136	115483	115592
Egységár Ft/db	kérje ajánlatunkat	104800	119500	196790	233340	313800	292730	372020	428030
A	204	212	237	264	290	396	421	471	522
B	248	256	281	308	330	434	459	509	560
ØD	120	120	120	120	150	150	150	150	150
Egység súly kg/db	3,48	4,61	6,07	7,36	9,90	11,61	13,60	18,00	22,98

Belső Ø mm	80	100	130	150	180	200
Külső Ø mm	130	150	180	200	230	250



Könyök 85 fokos

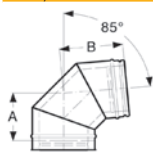

Megr. sz.	100769	100770	100771	100772	100773	100774
Egységár Ft/db	44510	47300	49260	53710	59420	68110
A	126	133	149	158	173	185
B	170	177	193	202	217	229
Egységsúly kg/db	1,2	1,5	2	2,38	3,07	3,39



Könyök 85 fokos P1 vizsgálónyílással

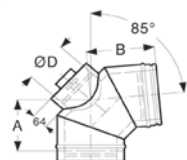

Megr. sz.	100783	100784	100785	100786	100787	100788
Egységár Ft/db	kérje ajánlatunk	kérje ajánlatunk	142700	145200	156190	157760
A	153	151	163	182	179	185
B	197	195	207	226	223	229
ØD	80	100	130	150	150	150
Egységsúly kg/db	1,61	2,02	2,68	3,05	3,68	3,98

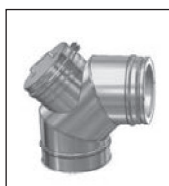

Könyök 85 fokos N1 vizsgálónyílással

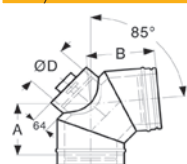

Megr. sz.	101294	101295	100797	100798	100799	100800
Egységár Ft/db	kérje ajánlatunk	kérje ajánlatunk	147540	151740	162730	164290
A	153	151	163	182	179	185
B	197	195	207	226	223	229
ØD	80	100	130	150	150	150
Egységsúly kg/db	1,61	2,02	2,68	3,05	3,68	3,98



Könyök 85 fokos vizsgálónyílással

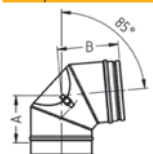

Megr. sz.	112216	112715	113311	114505	115268	115863
Egységár Ft/db	76750	kérje ajánlatunkat	70720	79360	82960	91760
A	126	133	149	158	173	185
B	170	177	193	202	217	229
ØD	80	100	110	110	120	120
Egységsúly kg/db	1,45	1,82	2,41	2,75	3,31	3,58



Könyök 45 fokos

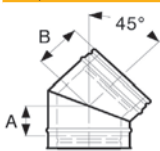

Megr. sz.	100755	100756	100757	100758	100759	100760
Egységár Ft/db	41960	41880	42820	47300	49260	57200
A	70	75	80	85	90	95
B	110	115	120	125	130	135
Egységsúly kg/db	0,93	1,11	1,37	1,54	1,81	2,15



Könyök 30 fokos

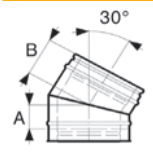

Megr. sz.	100741	100742	100743	100744	100745	100746
Egységár Ft/db	42520	39890	40540	42440	50070	56490
A	55	60	68	70	75	80
B	95	100	108	110	115	120
Egységsúly kg/db	0,74	0,88	1,08	1,22	1,81	1,98



Könyök 15 fokos

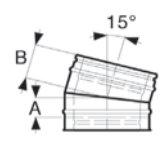

Megr. sz.	100727	100728	100729	100730	100731	100732
Egységár Ft/db	42870	43810	44990	47710	50770	56400
A	55	55	55	55	60	60
B	96	95	95	95	100	100
Egységsúly kg/db	0,74	0,88	1,08	1,22	1,43	1,57

230	250	300	350	400	450	500	600	700
280	300	350	400	450	500	550	650	750

Könyök 85 fokos

Megr. sz.	101293	100775	100776	100777	100778	100779	100780	100781	100782
Egységár Ft/db	73320	76370	93580	202190	292880	327050	360640	379020	484760
A	199	208	232	258	275	373	398	447	496
B	243	252	276	302	315	411	436	485	534
Egység súly kg/db	3,86	4,55	5,84	7,33	9,70	11,61	13,60	18,00	22,98

Könyök 85 fokos P1 vizsgálónyílással

Megr. sz.	101296	100789	100790	100791	100792	100793	100794	100795	100796
Egységár Ft/db	160320	161400	180560	251040	434740	535430	kérje ajánlatunkat	kérje ajánlatunkat	kérje ajánlatunkat
A	199	208	232	258	275	441	452	474	496
B	243	252	276	302	315	479	490	512	534
ØD	150	150	200	200	250	250	250	250	250
Egység súly kg/db	3,86	5,12	6,74	8,18	10,20	12,78	14,94	19,50	24,90

Könyök 85 fokos N1 vizsgálónyílással

Megr. sz.	100801	100802	100803	100804	100805	100806	100807	100808	100809
Egységár Ft/db	kérje ajánlatunkat	167960	185360	256420	kérje ajánlatunkat	kérje ajánlatunkat	kérje ajánlatunkat	kérje ajánlatunkat	kérje ajánlatunkat
A	199	208	232	258	275	441	452	474	496
B	243	252	276	302	315	479	490	512	534
ØD	150	150	200	200	250	250	250	250	250
Egység súly kg/db	3,86	5,12	6,74	8,18	10,20	12,78	14,94	19,50	24,90

Könyök 85 fokos vizsgálónyílással

Megr. sz.	116436	116849	117566	118131	118552	119146	119145	114168	115577
Egységár Ft/db	kérje ajánlatunkat	kérje ajánlatunkat	kérje ajánlatunkat	kérje ajánlatunkat	kérje ajánlatunkat	kérje ajánlatunkat	kérje ajánlatunkat	kérje ajánlatunkat	kérje ajánlatunkat
A	199	208	232	258	275	373	398	447	496
B	243	252	276	302	315	411	436	485	534
ØD	120	120	120	120	150	150	150	150	150
Egység súly kg/db	3,48	4,61	6,07	7,36	9,70	11,61	13,60	18,00	22,98

Könyök 45 fokos

Megr. sz.	101292	100761	100762	100763	100764	100765	100766	100767	100768
Egységár Ft/db	61820	62200	78520	140540	196060	210040	244760	279100	314140
A	105	105	115	130	152	162	172	192	212
B	145	145	155	170	196	206	216	236	256
Egység súly kg/db	2,53	2,82	3,83	4,42	5,00	7,88	9,13	11,87	14,92

Könyök 30 fokos

Megr. sz.	101291	100747	100748	100749	100750	100751	100752	100753	100754
Egységár Ft/db	62350	62200	118430	137140	172120	224960	232530	261990	289620
A	80	85	90	100	122	127	132	147	162
B	120	125	130	140	166	171	176	191	206
Egység súly kg/db	2,25	2,42	2,84	4,42	5,00	6,72	7,63	9,83	11,98

Könyök 15 fokos

Megr. sz.	101290	100733	100734
Egységár Ft/db	kérje ajánlatunkat	61260	68950
A	60	65	65
B	100	105	105
Egység súly kg/db	1,78	1,91	2,25

SCHIEDEL ICS 50 HŐSZIGETELT RENDSZER

Belső Ø (mm)	130	150	180	200
Külső Ø (mm)	230	250	280	300



Talpelem elvezetővel (magas)

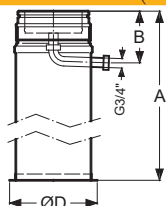

Megr. sz.	118057	104984	104985	104986
Egységár Ft/db	134970	154390	153440	154750
A	1045	1045	1045	1045
B	160	160	160	160
ØD	275	295	325	345
Egységsúly kg/db	4,66	5,13	5,88	6,35



Talplemez padlószelészhez

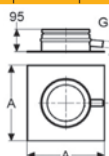

Megr. sz.	115994	104979	104980	104981
Egységár Ft/db	72510	75700	83520	83360
A	300	320	350	370
Egységsúly kg/db	3,51	3,67	4,79	5,35

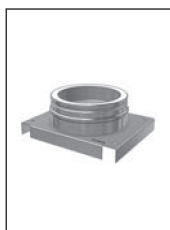

Talplemez konzolos szereléshez

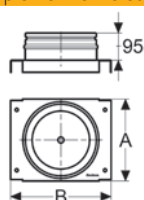

Megr. sz.	120552	104989	104990	104991
Egységár Ft/db	67490	64950	73370	79070
A	278	285	315	335
B	355	353	383	403
Egységsúly kg/db	2,1	2,31	2,69	2,96

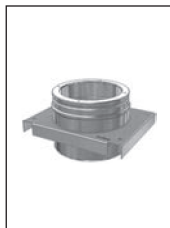

Közbenső támasz

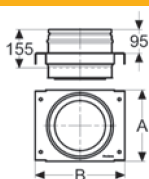

Megr. sz.	117057	104999	105000	105001
Egységár Ft/db	73970	76610	82340	76990
A	278	285	315	335
B	355	353	383	403
Egységsúly kg/db	4,67	4,96	5,68	6,18



Kondenzgyűjtő elvezetővel

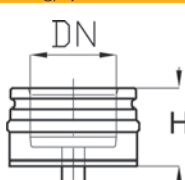

Megr. sz.	112008	104994	104995	104996
Egységár Ft/db	43780	49170	54310	51070
A	95	95	95	95
Egységsúly kg/db	1,17	1,32	1,58	1,77



Talpelem kéménytoldáshoz ICS50-ICS50

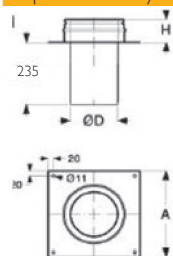

Belső Ø mm	130	150	180	200
Külső Ø mm	230	250	280	300
Megr. sz.	115836	115888	120558	116487
Egységár Ft/db	45530	48880	51960	54880
H	95	95	95	95
A	350	370	400	420
ØD (külső)	128	148	178	198
Egységsúly kg/db	2,69	2,98	3,43	3,73



Talpelem kéménytoldáshoz UNI-ICS50

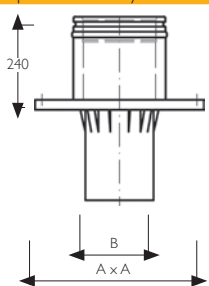

Belső Ø mm ICS	150	180	180
Külső Ø mm ICS	250	280	280
Belső Ø mm UNI	140	160	180
Megr. sz.	117459	117736	117738
Egységár Ft/db	70090	55540	80060
Külső Ø mm ICS	250	280	280
Belső Ø mm UNI	140	160	180
A	333	333	373
B	135	153	173
Egységsúly kg/db	5,42	6	6

Belső. Ø (mm)	250	300	350	400	450	500	600	700
Külső. Ø (mm)	350	400	450	500	550	600	700	800

Talpelem elvezetővel (magas)

Megr. sz.	104987	104988	105289	105290	105291	105292	105293	105294
Egységár Ft/db	204090	215960	282770	320880	kérje ajánlatunkat	431540	kérje ajánlatunkat	kérje ajánlatunkat
A	1045	1045	1045	1045	1045	1045	1045	1045
B	160	160	160	160	160	160	160	160
ØD	395	445	495					
Egységsúly kg/db	7,56	8,82	9,45					

Talplemez padlószereléshez

Megr. sz.	104982	104983	105283	105284	105285	105286	105287	105288
Egységár Ft/db	94520	136800	kérje ajánlatunkat	224750	263140	297790	376700	412150
A	420	475	500	550	600	650	750	850
Egységsúly kg/db	6,89	8,57	10,29	11,62	13,13	14,84	18,95	21,41

Talplemez konzolos szereléshez

Megr. sz.	104992	104993	105295	105296	105297	105298	105299	105300
Egységár Ft/db	82420	97640	121730	237190	291990	280330	kérje ajánlatunkat	kérje ajánlatunkat
A	385	435	485	535	585	635	735	835
B	453	503	553	603	653	703	803	903
Egységsúly kg/db	3,76	4,58	5,47	6,41	7,47	8,61	11,12	13,95

Közbenő támasz

Megr. sz.	105002	105003	105307	105308	105309	105310	105311	105312
Egységár Ft/db	90360	111790	139190	214590	265660	284660	326230	345720
A	385	435	485	535	585	635	735	835
B	453	503	553	603	653	703	803	903
Egységsúly kg/db	7,55	8,96	10,42	11,83	13,3	15,18	18,84	22,84

Kondenzgyűjtő elvezetővel

Megr. sz.	104997	104998	105301	105302	105303	105304	105305	105306
Egységár Ft/db	62160	69140	113660	199180	234210	239610	kérje ajánlatunkat	kérje ajánlatunkat
A	95	95	95	95	95	95	95	95
Egységsúly kg/db	2,27	2,82	3,43	4,09	4,81	5,58	7,29	9,21

Talpelem kéménytoldáshoz ICS50-ICS50

Belső Ø mm	250	300	350	400	450	500	600	700
Külső Ø mm	350	400	450	500	550	600	700	800
Megr. sz.	117150	117513	117883	118160	118433	118579	113655	113798
Egységár Ft/db	kérje ajánlatunkat	68850	kérje ajánlatunkat	kérje ajánlatunkat	kérje ajánlatunkat	kérje ajánlatunkat	kérje ajánlatunkat	kérje ajánlatunkat
H	95	95	95	95	95	95	95	95
A	470	520	570					
ØD (külső)	248	298	348					
Egységsúly kg/db	4,48	5,25	6,04					

Talpelem kéménytoldáshoz UNI-ICS50

Belső Ø mm ICS	200	250	300	350
Külső Ø mm ICS	300	350	400	450
Belső Ø mm UNI	200	250	300	350
Megr. sz.	117830	118068	118446	113657
Egységár Ft/db	50750	kérje ajánlatunkat	kérje ajánlatunkat	kérje ajánlatunkat
Külső Ø mm ICS	300	350	400	450
Belső Ø mm UNI	200	250	300	350
A	373	493	563	613
B	193	240	285	335
Egységsúly kg/db	6,2	6,95	8,15	10,65

SCHIEDEL ICS 50 HŐSZIGETELT RENDSZER

Belső Ø (mm)	130	150	180	200
Külső Ø (mm)	230	250	280	300



Talpelem kéménytoldáshoz ABS-ICS50

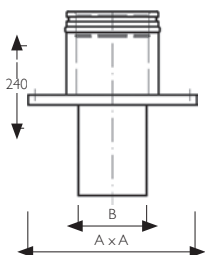

Belső Ø mm ICS	130	150	180	180
Külső Ø mm ICS	230	250	280	280
Belső Ø mm ABS	120	140	160	180
Megr. sz.	133464	117528	117849	117848
Egységár Ft/db	kérje ajánlatunkat		72620	88000
Külső Ø mm ICS	230	250	280	280
Belső Ø mm ABS	120	140	160	180
A	373	373	373	373
B	115	135	153	173
Egységsúly kg/db	5,07	5,64	6,24	6,24



Falkonzol hosszú

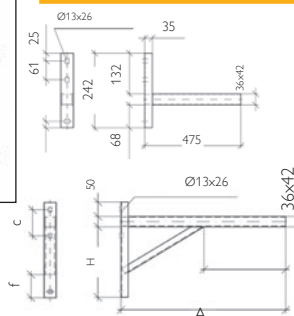

Típus	325	475
Megr. sz.	101742	101743
Egységár Ft/db	48670	54380
A (kinyúlás)	325	475
B (magasság)	242	242
C	--	--
X	--	--
Y	--	--
Z	--	--
Egységsúly kg/db	1,24	1,54



Vizsgálónyílásos elem N1

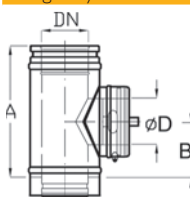

Megr. sz.	117495	117820	117991	118128
Egységár Ft/db	135100	144310	152330	148020
A	455	455	455	455
B	205	205	205	205
D	130	150	150	200
Egységsúly kg/db	5,56	6,16	6,65	7,07



Vizsgálónyílásos elem N1 (rövid)

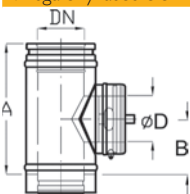

Megr. sz.	116281	104944	104945	104946
Egységár Ft/db	129730	140190	132930	164290
A	288	305	305	355
B	122	130	130	155
D	130	150	150	200
Egységsúly kg/db	3,7	4,3	4,8	6,04



Tisztítóajtós elem

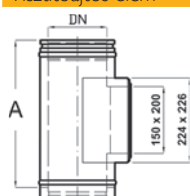

Megr. sz.	118029	118194	118438	118520
Egységár Ft/db	kérje ajánlatunkat		146440	151980
A	455	455	455	455
Egységsúly kg/db	6,83	7,43	8,09	8,59

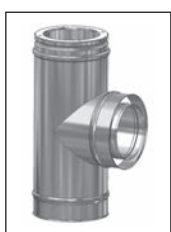

T-idom 90 fokos

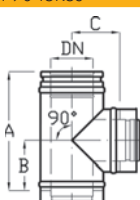

Megr. sz.	117841	104919	104920	104921
Egységár Ft/db	111360	109420	112820	122750
A	455	455	455	455
B	209	209	209	209
C	155	165	180	190
Egységsúly kg/db	6,23	7	7,98	8,62

Belső. Ø (mm)	250	300	350	400	450	500	600	700
Külső. Ø (mm)	350	400	450	500	550	600	700	800

Talpelem kéménytoldáshoz ABS-ICS50

Belső Ø mm ICS	200
Külső Ø mm ICS	300
Belső Ø mm ABS	200
Megr. sz.	117910
Egységár Ft/db	79640
Külső Ø mm ICS	300
Belső Ø mm ABS	200
A	393
B	193
Egységsúly kg/db	6,45

Falkonzol hosszú

Típus	570	620	720	820	1004	1120	1304	1504
Megr. sz.	101744	101745	101746	101747	101748	101749	101750	101751
Egységár Ft/db	74170	75120	78780	80820	99470	97550	120810	135960
A (kinyúlás)	570	620	720	820	1004	1120	1304	1504
B (magasság)	330	330	330	380	380	430	450	770
C	100	100	100	70	70	70	70	70
X	193	193	193	243	243	293	280	600
Y	139	189	289	390	389	364	428	398
Z	91	91	91	91	91	91	120	120
Egységsúly kg/db	2,23	2,31	2,46	2,76	3,26	3,74	4,22	5,64

Vizsgálónyílásos elem N1

Megr. sz.	118443	118649	113598	105264	105265	105266	105267	105268
Egységár Ft/db	175910	258560	309130	kérje ajánlatunkat	627460	645500	kérje ajánlatunkat	kérje ajánlatunkat
A	455	485	535	705	705	705	705	705
B	205	225	255	330	330	330	330	330
D	250	300	300	300	300	300	300	300
Egységsúly kg/db	8,12	9,2	10,27	12,04	13,21	14,37	16,7	19,02

Vizsgálónyílásos elem N1 (rövid)

Tisztítóajtós elem

Megr. sz.	118736	113707	113791	113873	113939	114002	114107	115500
Egységár Ft/db	139320	195120	260830	251800	305980	kérje ajánlatunkat	kérje ajánlatunkat	355950
A	455	455	455	455	455	455	455	455
Egységsúly kg/db	9,83	11,07	12,31	13,38	14,54	15,69	18	20,32

T-idom 90 fokos

Megr. sz.	104922	104923	105238	105252	105253	105254	105255	105256
Egységár Ft/db	132720	156960	201260	542070	585440	kérje ajánlatunkat	kérje ajánlatunkat	kérje ajánlatunkat
A	480	530	605	655	705	755	855	955
B	222	247	285	310	335	360	410	460
C	205	240	280	305	330	355	405	455
Egységsúly kg/db	10,22	13,61	16,79	32,26	38,48	45,23	60,3	77,46

**SCHIEDEL ICS 50
HŐSZIGETELT RENDSZER**

Belső Ø (mm)	130	150	180	200
Külső Ø (mm)	230	250	280	300



T-idom 85 fokos

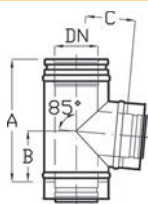

Megr. sz.	117837	118112	118396	118543
Egységár Ft/db	kérje ajánlatunkat	119000	kérje ajánlatunkat	137030
A	455	455	455	455
B	216	217	218	220
C	167	178	215	220
Egységsúly kg/db	6,23	7	7,98	8,62



T-idom 45 fokos

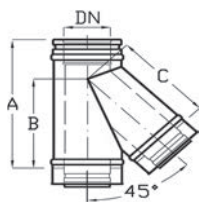

Megr. sz.	118262	104909	104910	104911
Egységár Ft/db	155470	162400	194180	203360
A	455	530	530	560
B	322	378	393	413
C	325	376	390	410
Egységsúly kg/db	7,65	8,61	10,59	11,9



T-idom 90 fokos N1 vizsgáló nyílással

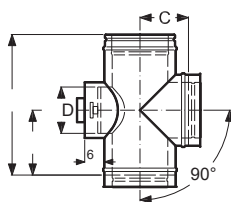

Megr. sz.	120554	104949	104950	104951
Egységár Ft/db	kérje ajánlatunkat	185720	195350	190400
A	455	455	455	455
B	205	205	205	205
C	155	165	180	190
ØD	130	150	150	150
Egységsúly kg/db	6,49	7,30	8,33	8,99



Vizsgálónyílásos elem, hátsófal

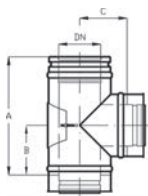

Megr. sz.	117822	118053	118384	118503
Egységár Ft/db	169470	175110	184790	171050
A	455	455	455	455
B	205	205	205	205
C	155	165	180	190
Egységsúly kg/db	6,16	6,93	7,91	8,54



Vizsgálónyílásos elem P1

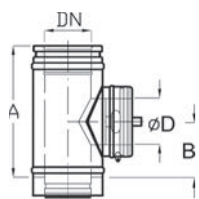

Megr. sz.	117493	117817	117992	118129
Egységár Ft/db	129620	136620	144660	kérje ajánlatunkat
A	455	455	455	455
B	205	205	205	205
D	130	150	150	200
Egységsúly kg/db	5,56	6,16	6,65	7,07



Vizsgálónyílásos elem P1 (rövid)

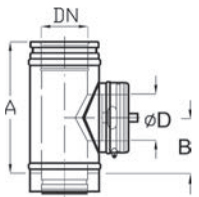

Megr. sz.	116295	104939	104940	104941
Egységár Ft/db	kérje ajánlatunkat	128360	136770	155040
A	288	305	305	355
B	122	130	130	155
D	130	150	150	200
Egységsúly kg/db	3,70	4,30	4,80	6,04

Belső. Ø (mm)	250	300	350	400	450	500	600	700
Külső. Ø (mm)	350	400	450	500	550	600	700	800

T-ídom 85 fokos

Megr. sz.	113592	104918	105237	105246	105247	105248	105249	105250
Egységár Ft/db	149450	184100	kérje ajánlatunkat	602640	kérje ajánlatunkat	731550	827760	883480
A	490	540	605	655	705	755	855	955
B	245	273	304	332	359	387	442	495
C	234	270	305	330	355	385	445	495
Egységsúly kg/db	10,22	13,61	16,79	32,26	38,48	45,23	60,3	77,46

T-ídom 45 fokos

Megr. sz.	104912	104913	105236	105240	105241	105242	105243	105244
Egységár Ft/db	253780	290410	328140	908820	kérje ajánlatunkat	kérje ajánlatunkat	kérje ajánlatunkat	1759610
A	623	697	815	885	955	1210	1210	1355
B	472	530	615	675	735	915	915	1040
C	469	530	615	675	735	915	915	1040
Egységsúly kg/db	15,84	20,34	25,37	44,27	50,55	60,12	84,73	106,71

T-ídom 90 fokos N1 vizsgáló nyílással

Megr. sz.	104952	104953						
Egységár Ft/db	kérje ajánlatunkat	263140						
A	485	535						
B	220	245						
C	215	240						
ØD	150	200						
Egységsúly kg/db	10,67	14,21						

Vizsgálónyílásos elem, hátsófal

Megr. sz.	113581	113879						
Egységár Ft/db	190200	214050						
A	485	535						
B	220	245						
C	215	240						
Egységsúly kg/db	10,14	13,50						

Vizsgálónyílásos elem P1

Megr. sz.	118443	118650	113600	105258	105259	105260	105261	105262
Egységár Ft/db	175910	kérje ajánlatunkat	273030	kérje ajánlatunkat	kérje ajánlatunkat	630010	696250	727110
A	455	485	535	705	705	705	705	705
B	205	225	255	330	330	330	330	330
D	250	300	300	300	300	300	300	300
Egységsúly kg/db	8,12	9,20	10,27	12,04	13,21	14,37	16,70	19,02

Vizsgálónyílásos elem P1 (rövid)

SCHIEDEL ICS 50 HŐSZIGETELT RENDSZER

Belső Ø (mm)	130	150	180	200
Külső Ø (mm)	230	250	280	300



Tisztítóajtós elem

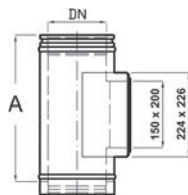

Megr. sz.	118029	118194	118438	118520
Egységár Ft/db	kérje ajánlatunkat	146440	151980	155370
A	455	455	455	455
Egységsúly kg/db	6,83	7,43	8,09	8,59



T-idom fedél

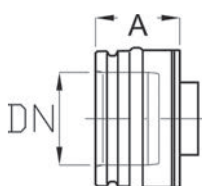

Megr. sz.	112013	105004	105005	105006
Egységár Ft/db	47710	51140	56750	63320
A	95	95	95	95
Egységsúly kg/db	1,17	1,32	1,58	1,77



Normál cső 1000mm



Megr. sz.	118681	104784	104785	104786
Egységár Ft/db	73920	81270	82030	87870
A	955	955	955	955
Egységsúly kg/db	9,03	10,04	11,55	12,54



Rövid cső 500mm



Megr. sz.	117081	104779	104780	104781
Egységár Ft/db	47520	51360	50980	55040
A	455	455	455	455
Egységsúly kg/db	4,49	4,94	6,17	6,5



Rövid cső 250mm

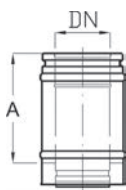

Megr. sz.	114762	104774	104775	104776
Egységár Ft/db	33930	36140	35140	40960
A	205	205	205	205
Egységsúly kg/db	2,15	2,4	2,76	3



Rövid cső 200mm

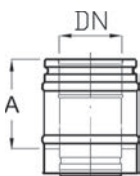

Megr. sz.	113456	104769	104770	104771
Egységár Ft/db	30950	32820	31590	36750
A	155	155	155	155
Egységsúly kg/db	1,92	2,16	2,45	2,65

Belső. Ø (mm)	250	300	350	400	450	500	600	700
Külső. Ø (mm)	350	400	450	500	550	600	700	800

Tisztítóajtós elem

Megr. sz.	118736	113707	113791	113873	113939	114002	114107	115500
Egységár Ft/db	139320	195120	260830	251800	305980	315040	338050	355950
A	455	455	455	455	455	455	455	455
Egységsúly kg/db	9,83	11,07	12,31	13,38	14,54	15,69	18,00	20,32

T-idom fedél

Megr. sz.	105007	105008	121044	105314	119235	119234	105317	121045
Egységár Ft/db	71770	88020	99120	139620	150420	161380	191470	164520
A	95	95	95	95	95	95	95	95
Egységsúly kg/db	2,27	2,82	3,43	4,09	4,81	5,58	7,29	9,21

Normál cső 1000mm

Megr. sz.	104787	104788	105086	105087	105088	105089	105090	105091
Egységár Ft/db	102640	120200	141910	230940	248910	275460	320640	352380
A	955	955	955	955	955	955	955	955
Egységsúly kg/db	15,49	18,02	20,33	23,03	26,12	28,69	36,13	40,83

Rövid cső 500mm

Megr. sz.	104782	104783	105080	105081	105082	105083	105084	105085
Egységár Ft/db	64510	83070	138240	157230	170520	198620	228220	240930
A	455	455	455	455	455	455	455	455
Egységsúly kg/db	7,64	8,89	10,06	11,90	13,24	15,30	17,82	20,54

Rövid cső 250mm

Megr. sz.	104777	104778	105074	105075	105076	105077	105078	105079
Egységár Ft/db	41620	67680	74720	124310	130160	152290	171250	177380
A	205	205	205	205	205	205	205	205
Egységsúly kg/db	3,67	4,30	4,88	6,09	6,77	7,44	9,01	10,39

Rövid cső 200mm

Megr. sz.	104772	104773	105068	105069	105070	105071	105072	105073
Egységár Ft/db	40530	50550	68100	116900	122820	143040	159910	170040
A	155	155	155	155	155	155	155	155
Egységsúly kg/db	3,13	3,63	4,12	4,49	4,97	5,45	6,41	7,37

SCHIEDEL ICS 50 HŐSZIGETELT RENDSZER

Belső Ø (mm)	130	150	180	200
Külső Ø (mm)	230	250	280	300



Hosszkiegylítő cső 270-375mm



Megr. sz.	116921	104789	104790	104791
Egységár Ft/db	kérje ajánlatunkat	81900	86390	91260
Egységsúly kg/db	4,43	4,89	5,59	6,06



Csőelem kondenzelvezetővel

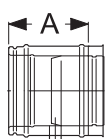

Megr. sz.	114666	105014	105015	105016
Egységár Ft/db	kérje ajánlatunkat	76040	kérje ajánlatunkat	81310
A	205	205	205	205
Egységsúly kg/db	2,33	2,62	2,98	3,22



Csőelem vizsgálónyílással

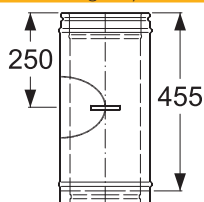

Megr. sz.	117203	117506	117867	118010
Egységár Ft/db	kérje ajánlatunkat	90140	98250	100740
Egységsúly kg/db	4,93	5,58	6,31	6,79



Mérőnyílásos cső 3 nyílással

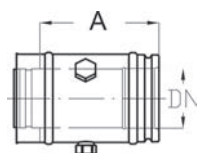

Megr. sz.	114716	105009	105010	105011
Egységár Ft/db	kérje ajánlatunkat	kérje ajánlatunkat	kérje ajánlatunkat	104280
A	205	205	205	205
Egységsúly kg/db	2,36	2,65	3	3,22



Mérőnyílásos elem a szilárd részecskék méréséhez

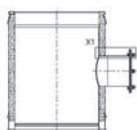

Megr. sz.				
Egységár Ft/db				
külső Ø mm				
A				



Egyhjú-kéthjú átvzető

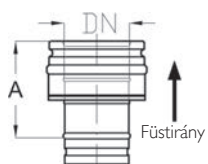

Megr. sz.	112413	105038	105039	105040
Egységár Ft/db	36690	38430	39520	40460
A	150	150	150	150
Egységsúly kg/db	1,32	1,48	1,75	1,93

Belső. Ø (mm)	250	300	350	400	450	500	600	700
Külső. Ø (mm)	350	400	450	500	550	600	700	800

Hosszkiegénylítő cső 270-375mm

Megr. sz.	104792	104793	105092	105093	105094	105095	105096	105097
Egységár Ft/db	102510	116620	149110	243700	261010	283900	328160	351790
Egységsúly kg/db	7,39	8,96	10,15	12,93	14,36	16,51	19,45	22,14

Csőelem kondenzelvezetővel

Megr. sz.	105017	105018	105325	105326	105327	105328	105329	105330
Egységár Ft/db	kérje ajánlatunkat	100580	kérje ajánlatunkat	kérje ajánlatunkat	kérje ajánlatunkat	286430	kérje ajánlatunkat	kérje ajánlatunkat
A	205	205	205	205	205	205	205	205
Egységsúly kg/db	3,80	4,41	5,00	5,45	6,97	8,12	9,77	11,33

Csőelem vizsgálónyílással

Megr. sz.	118395	118647						
Egységár Ft/db	110730	122840						
Egységsúly kg/db	7,98	9,18						

Mérőnyílásos cső 3 nyílással

Megr. sz.	105012	105013	105319	105320	105321	105322	105323	105324
Egységár Ft/db	94910	122330	130250	kérje ajánlatunkat	283970	300420	348170	356420
A	205	205	205	205	205	205	205	205
Egységsúly kg/db	3,79	4,38	4,95	5,42	5,83	6,58	7,73	8,89

Mérőnyílásos elem a szilárd részecskék méréséhez

Megr. sz.	137934	137935	137936	137937	137938	137939	137940	137941
Egységár Ft/db	kérje ajánlatunkat	kérje ajánlatunkat	309880	kérje ajánlatunkat	kérje ajánlatunkat	kérje ajánlatunkat	kérje ajánlatunkat	kérje ajánlatunkat
külső Ø mm	350	400	450	500	550	600	700	800
A	455	455	455	455	455	455	455	455

Egyhéjú-kéthéjú átvezető

Megr. sz.	105041	105042	105349	105350	105351	105352	105353	105354
Egységár Ft/db	51220	58810	65430	133200	137600	148110	179290	188960
A	150	150	150	150	150	150	150	150
Egységsúly kg/db	2,40	2,73	3,06	3,33	3,66	4,01	4,70	5,29

SCHIEDEL ICS 50 HŐSZIGETELT RENDSZER

Belső Ø (mm)	130	150	180	200
Külső Ø (mm)	230	250	280	300



Kéthéjú-egyhéjú átvezető

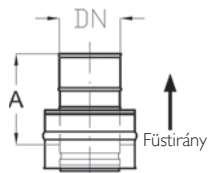

Megr. sz.	112414	105043	105044	105045
Egységár Ft/db	36470	48900	47080	56210
A	155	155	155	155
Egységsúly kg/db	1,32	1,48	1,75	1,93



Adapter (rövid)

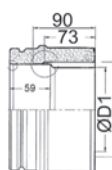

Belső ICS Ø mm	130	130	130	150
Külső Ø mm	230	230	230	250
ØD átmenet	80	100	130	100
Megr. sz.	113032	113007	120550	114441
Egységár Ft/db	kérje ajánlatunkat	kérje ajánlatunkat	kérje ajánlatunkat	64980
L mm	143	143	143	143

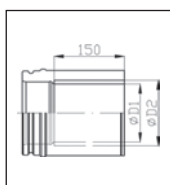

Adapter (hosszú)

Megr. sz.	120/130	120/150	130/150	140/150
Egységár Ft/db	53180	54960	kérje ajánlatunkat	kérje ajánlatunkat
A (mm)	250	250	250	250
Ø kazán oldali füstcső (mm)	120	120	130	140
Ø kéményoldal (mm)	130	150	150	150



Hőszigetelt csatlakozó cső

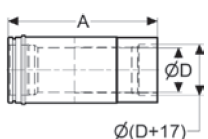

Ø füstcső mm	130	130	150	180
Ø füstcső mm	130	150	150	180
Megr. sz.	115223	117368	116352	117914
Egységár Ft/db	kérje ajánlatunkat	103630	101250	108490
A	280	280	280	280

Állítható falbilincs 60-100

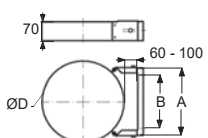

Megr. sz.	111482	111515	111574	111735
Egységár Ft/db	38640	38800	39000	39190
Belső Ø mm ICS25	130	150	180	200
Külső ØD mm	230	250	280	300
A	238	258	288	308
B	60-110	60-110	60-110	60-110



Erősített falbilincs

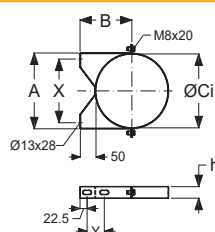

Megr. sz.	101267	101268	101402	101269
Egységár Ft/db	15790	16310	17140	17780
A	238	258	288	308
B	166	176	191	201
ØCi	231,10	251,10	281,10	301,10
X	200	220	250	270
Y	55	55	85	85
h	36	36	36	36
Egységsúly kg/db	0,80	0,90	0,92	0,95



Állítható falbilincs 75-300 mm

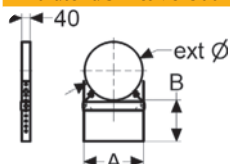

Megr. sz.	103854	112635	112653	112894
Egységár Ft/db	23700	22060	22630	23520
A	238	258	284	308
B	75 - 300	75 - 300	75 - 300	75 - 300
Egységsúly kg/db	1,89	2,03	2,22	2,28

Belső. Ø (mm)	250	300	350	400	450	500	600	700
Külső. Ø (mm)	350	400	450	500	550	600	700	800

Kéthéjú-egyhéjú átvezető

Megr. sz.	105046	105047	105355	105356	105357	105358	105359	105360
Egységár Ft/db	61740	75350	98400	181320	187140	202610	229740	254790
A	155	155	155	155	155	155	155	155
Egység súly kg/db	2,4	2,73	3,06	3,33	3,66	4,01	4,7	5,29

Adapter (rövid)

Belső ICS Ø mm	150	150	180	180	180	200	200	200
Külső Ø mm	250	250	280	280	280	300	300	300
ØD átmenet	130	150	150	160	180	150	160	200
Megr. sz.	113269	113182	114373	114368	114288	114839	114789	114512
Egységár Ft/db	50580	50020	52980 kérje ajánlatunkat	52840	69110 kérje ajánlatunkat	55880		
L mm	143	143	143	143	143	143	143	143

Adapter (hosszú)	150/180	160/180	180/200	130/130	150/150	180/180	200/200	
Megr. sz.	147637	147638	147639	147668	147669	147670	147671	-
Egységár Ft/db	kérje ajánlatunkat	kérje ajánlatunkat	64230 kérje ajánlatunkat	62200	68290	71530		-
A (mm)	250	250	250	250	250	250	250	-
Ø kazán old. füstcső (mm)	150	160	180	130	150	180	200	-
Ø kémény (mm)	180	180	200	130	150	180	200	-

Hőszigetelt csatlakozó cső

Ø füstcső mm	150	180	200	150
Ø füstcső mm	200	200	200	180
Megr. sz.	116869	116690	116622	117654
Egységár Ft/db	kérje ajánlatunkat	kérje ajánlatunkat	112850	114690
A	280	280	280	280

Állítható falbilincs 60-100

Megr. sz.	112369	112577	112832	113027	113184
Egységár Ft/db	40990	39890	46510	45800	59520
Belső Ø mm ICS25	180	200	350	400	450
Külső ØD mm	350	400	450	500	550
A	358	408	458	508	558
B	60-110	60-110	60-110	60-110	60-110

Erősített falbilincs

Megr. sz.	101270	101271	101272	101273	101274	133782	104430	104431
Egységár Ft/db	29290	38700	41790	47840	50230	59570	64770	81370
A	358	412	462	512	562	612	712	812
B	225	250	275	300	325	350	400	450
ØCi	350,40	400,40	450,40	500,50	550,50	600,50	701	801
X	320	370	420	470	520	570	670	770
Y	125	145	145	145	145	145	145	145
h	60	60	60	60	60	60	60	60
Egység súly kg/db	1,90	3,50	3,60	4,00	4,40	4,70	5,50	6,20

Állítható falbilincs 75-300 mm

Megr. sz.	113134	113365	114248	114425	114710	114956	115690	116125
Egységár Ft/db	25030	26220	27780	30420	35430	37500	kérje ajánlatunkat	kérje ajánlatunkat
A	358	408	458	508	563	613	713	813
B	75 - 300	75 - 300	75 - 300	75 - 300	75 - 300	75 - 300	75 - 300	75 - 300
Egység súly kg/db	2,52	2,75	2,99	3,22	5,87	6,30	7,18	14,38

SCHIEDEL ICS 50 HŐSZIGETELT RENDSZER

Belső Ø (mm)	130	150	180	200
Külső Ø (mm)	230	250	280	300



Bilincs szarufához való rögzítéshez

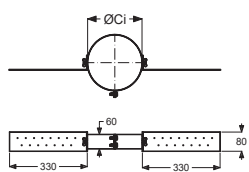

Megr. sz.	100964	100965	100966	100967
Egységár Ft/db	24590	23520	26320	25290
ØCi	230	250	280	300
Egységsúly kg/db	1,30	1,33	1,37	1,40

Falbilincs hosszabbító

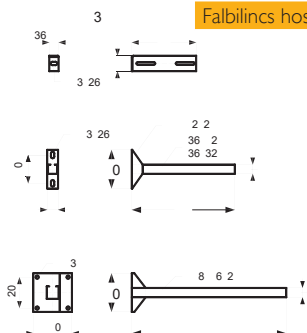

Típus	W1	W2	W3
Megr. sz.	101735	101736	101737
Egységár Ft/db	17600	19530	33730
A	130	176	250
B	36	36	60
C	--	--	--
Egységsúly kg/db	0,13	0,17	0,46



Kéményfej záróelem

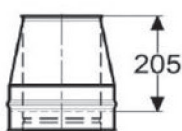

Megr. sz.	113340	105058	105059	105060
Egységár Ft/db	47810	52350	50030	52670
Egységsúly kg/db	1,85	2,08	2,38	2,57



Meidinger esővédő



Megr. sz.	
Egységár Ft/db	
ØB	
A	
Egységsúly kg/db	

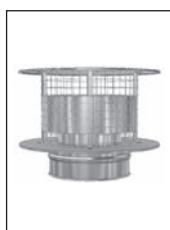

Esővédős kéményfej záróelem védőráccsal

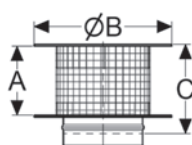

Megr. sz.	114989	115244	116267	116929
Egységár Ft/db	kérje ajánlatunkat	58570	kérje ajánlatunkat	kérje ajánlatunkat
A	130	175	200	240
B	250	300	350	400
C	180	225	250	290
Egységsúly kg/db	1,69	2,12	2,68	3,26



Esővédős kéményfej záróelem

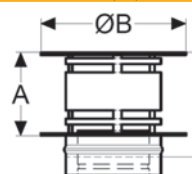

Megr. sz.	114946	115199	116214	116879
Egységár Ft/db	55030	57770	68990	70090
A	130	175	200	240
B	250	300	350	400
C	180	225	250	290
Egységsúly kg/db	1,67	2,1	2,65	3,23

Belső. Ø (mm)	250	300	350	400	450	500	600	700
Külső. Ø (mm)	350	400	450	500	550	600	700	800

Bilincs szarufához való rögzítéshez

Megr. sz. 100968

Egységár Ft/db 32510

ØCi 350

Egységsúly kg/db 1,47

Falbilincs hosszabbító

Típus L1 L2 L3 L4 L4/1

Megr. sz. 101738 101739 101740 101741 117572

Egységár Ft/db 44250 46980 54400 57970 120640

A 300 450 550 750 750

B -- -- -- -- --

C 32 32 42 42 48

Egységsúly kg/db 0,75 0,95 1,21 1,52 2,87

Kéményfej záróelem

Megr. sz. 105061 105062 105373 105374 105375 105376 105377 105378

Egységár Ft/db 58040 65260 91760 179080 225060 240900 274930 277770

Egységsúly kg/db 3,06 3,55 4,04 7,24 8,51 9,88 12,91 16,32

Meidinger esővédő

Megr. sz. 112999 114414 100939 100940 100941

Egységár Ft/db 49750 50770 98030 110770 123560

ØB 600 700 800 900 995

A 150 225 250 275 250

Egységsúly kg/db 2,16 4,92 6,11 7,37 7,47

Esővédős kéményfej záróelem védőráccsal

Megr. sz. 117961

Egységár Ft/db 117730

A 297

B 500

C 347

Egységsúly kg/db 4,71

Esővédős kéményfej záróelem

Megr. sz. 117909

Egységár Ft/db 98820

A 297

B 500

C 347

Egységsúly kg/db 4,66

SCHIEDEL ICS 50 HŐSZIGETELT RENDSZER

Belső Ø (mm)	130	150	180	200
Külső Ø (mm)	230	250	280	300



Esővédős kéményfej záróelem, nyitható

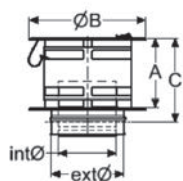

Megr. sz.	119242	119241	119240	119239
Egységár Ft/db	65590	71060	76230	74220
A	130	175	200	240
B	250	300	350	400
C	180	225	250	290
Egységsúly kg/db	1,67	2,1	2,65	3,23



Esővédő gallér

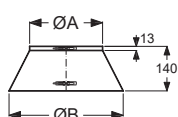

Megr. sz.	100973	100974	100975	100976
Egységár Ft/db	20690	23640	24170	24780
ØA	230	250	280	300
ØB	370	390	420	440
Egységsúly kg/db	0,39	0,45	0,48	0,51



Tetőátvezető 0 fokos

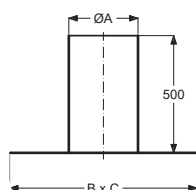

Megr. sz.	101228	101228	101229	101229
Egységár Ft/db	60310	60310	71150	71150
ØA	300	300	350	350
B x C	800	800	850	850
Egységsúly kg/db	5,34	5,34	6,11	6,11

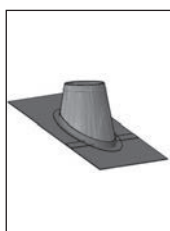

Tetőátvezető, fekete wakaflex-szel

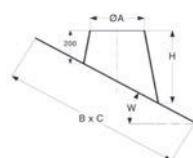

3°-15°				
Megr. sz.	148960	148960	148962	148962
Egységár Ft/db	113180	113180	147460	147460
ØA	300	300	350	350
H	275	275	284	284
B x C	794 X 787	794 X 787	846 X 838	846 X 838
Egységsúly kg/db	2,49	2,49	2,83	2,83

16-25°				
Megr. sz.	148978	148978	148980	148980
Egységár Ft/db	116360	116360	152310	152310
H	352	352	371	371
B x C	827 X 799	827 X 799	884 X 852	884 X 852
Egységsúly kg/db	2,78	2,78	2,78	3,19

26°-35°				
Megr. sz.	148996	148996	148998	148998
Egységár Ft/db	121950	121950	158660	158660
H	446	446	478	478
B x C	882 X 813	882 X 813	946 X 868	946 X 868
Egységsúly kg/db	3,15	3,15	3,15	3,66

36°-45°				
Megr. sz.	149014	149014	149016	149016
Egységár Ft/db	129120	129120	167710	167710
H	573	573	622	622
B x C	974 X 831	974 X 831	1050 X 888	1050 X 888
Egységsúly kg/db	3,69	3,69	3,69	4,38

Belső. Ø (mm)	250	300	350	400	450	500	600	700
Külső. Ø (mm)	350	400	450	500	550	600	700	800

Esővédős kéményfej záróelem, nyitható

Megr. sz.	119238	119237	119236					
Egységár Ft/db	91610	123180	138490					
A	297	346	384					
B	500	600	700					
C	347	396	434					
Egységsúly kg/db	4,66	6,18	7,91					

Esővédő gallér

Megr. sz.	100977	100978	100979	100980	100981	100982	100984	100986
Egységár Ft/db	25250	28910	35030	36160	37950	40390	47460	50130
ØA	350	400	450	500	550	600	700	800
ØB	490	540	590	640	690	740	840	940
Egységsúly kg/db	0,85	0,95	1,05	1,15	1,25	1,35	1,55	1,95

Tetőátvezető 0 fokos

Megr. sz.	101230	101231	101232	101233	101234	101235		101238
Egységár Ft/db	69190	87050	90340	131890	120960	166310		
ØA	400	450	500	550	600	650	750	850
B x C	900	950	1000	1050	1100	1150	1250	1350
Egységsúly kg/db	6,9	7,72	8,57	9,44	10,33	11,25	12,19	14,14

Tetőátvezető, fekete waka-flex-szel

3-15°

Megr. sz.	148964	148965						
Egységár Ft/db	157160	164460						
ØA	400	450						
H	293	302						
B x C	899 x 890	951 x 942						
Egységsúly kg/db	3.18	3.53						

16-25°

Megr. sz.	148982	148983						
Egységár Ft/db	163180	171610						
H	390	410						
B x C	941 x 906	998 x 959						
Egységsúly kg/db	3.62	4.07						

26°-35°

Megr. sz.	149000	149001						
Egységár Ft/db	170570	204270						
H	510	542						
B x C	1011 x 923	1075 x 978						
Egységsúly kg/db	4.19	4.90						

36°-45°

Megr. sz.	149018	149019						
Egységár Ft/db	205600	222290						
H	671	720						
B x C	1127 x 945	1204 x 1002						
Egységsúly kg/db	5.15	5.88						

SCHIEDEL ICS 50 HŐSZIGETELT RENDSZER

Belső Ø (mm)	130	150	180	200
Külső Ø (mm)	230	250	280	300

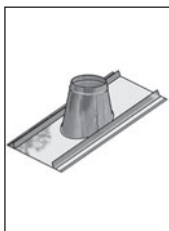

Tetőátvezető hagyományos zsindelytetőhöz **3°-15°**

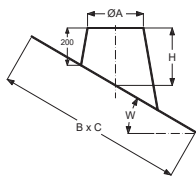

Megr. sz.	120911	120911	120913	120913
Egységár Ft/db	79530	79530	95160	95160
ØA	300	300	350	350
H				
B x C	895 x 650	895 x 650	945 x 700	945 x 700
Egységsúly kg/db				

16°-25°

Megr. sz.	120928	120928	120930	120930
Egységár Ft/db	84910	84910	101900	101900
H	267	267	277	277
B x C	930 x 660	930 x 660	985 x 715	985 x 715
Egységsúly kg/db				

26°-35°

Megr. sz.	120945	120945	120947	120947
Egységár Ft/db	92530	92530	115370	115370
H	307	307	321	321
B x C	985 x 650	985 x 650	1050 x 735	1050 x 735
Egységsúly kg/db				

36°-45°

Megr. sz.	120962	120962	120964	120964
Egységár Ft/db	113760	113760	130450	130450
H	355	355	376	376
B x C	1075 x 700	1075 x 700	1155 x 755	1155 x 755
Egységsúly kg/db				



Takaró lemez 0-30 fokos

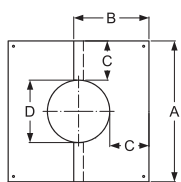

Megr. sz.	101088	101089	101090	101091
Egységár Ft/db	20430	21990	23900	24420
A	730	750	780	800
B	383	395	424	424
C	247,50	247,50	247,50	247,50
D	235	255	285	305
Egységsúly kg/db	1,60	1,80	1,90	2,00



Takaró lemez 30-45 fokos

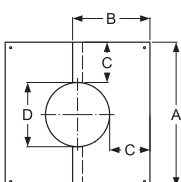

Megr. sz.	101098	101099	101100	101101
Egységár Ft/db	21690	23350	25010	26120
A	730	750	780	800
B	414	428	449	463
C	247,50	247,50	247,50	247,50
D	235	255	285	305
Egységsúly kg/db	1,60	1,80	1,90	2,00



Csőrózsa, takaráshoz

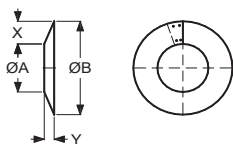

Megr. sz.	105889	105890	104463	105891
Egységár Ft/db	15550	16150	17030	19890
ØA	230	250	280	300
ØB	500	520	550	570
X	135	135	135	135
Y	54	54	54	54
Egységsúly kg/db	0,47	0,49	0,52	0,54

Belső. Ø (mm)	250	300	350	400	450	500	600	700
Külső. Ø (mm)	350	400	450	500	550	600	700	800

Tetőátvezető hagyományos zsidelytetőhöz		3-15°						
Megr. sz.	120915	120916	120917	120918	120919	120920	120922	120924
Egységár Ft/db	kérje ajánlatunkat	124130	136230	kérje ajánlatunkat	kérje ajánlatunkat	kérje ajánlatunkat	kérje ajánlatunkat	kérje ajánlatunkat
ØA	400	450	500	550	600	650	750	850
H								
B x C	1000 x 750	1050 x 805	1105 x 805	1155 x 905	1210 x 960			
Egységsúly kg/db								

		16-25°						
Megr. sz.	120932	120933	120934	120935	120936	120937	120939	120941
Egységár Ft/db	kérje ajánlatunkat	kérje ajánlatunkat	kérje ajánlatunkat	kérje ajánlatunkat	kérje ajánlatunkat	kérje ajánlatunkat	kérje ajánlatunkat	kérje ajánlatunkat
H	268	295	304	313	322			
B x C	1040 x 770	1100 x 820	1155 x 875	1210 x 930	1270 x 980			
Egységsúly kg/db								

		26°-35°						
Megr. sz.	120949	120950	120951	120952	120953	120954	120956	120958
Egységár Ft/db	122580	kérje ajánlatunkat	kérje ajánlatunkat	kérje ajánlatunkat	kérje ajánlatunkat	kérje ajánlatunkat	kérje ajánlatunkat	kérje ajánlatunkat
H	336	350	365	379	394			
B x C	1110 x 790	1175 x 845	1240 x 900	1305 x 955	1370 x 1010			
Egységsúly kg/db								

		36°-45°						
Megr. sz.	120966	120967	120968	120969	120970	120971	120973	120975
Egységár Ft/db	145180	kérje ajánlatunkat	kérje ajánlatunkat	kérje ajánlatunkat	kérje ajánlatunkat	kérje ajánlatunkat	kérje ajánlatunkat	kérje ajánlatunkat
H	397	418	439	460	481			
B x C	1230 x 815	1305 x 870	1380 x 930	1460 x 990	1610 x 1105			
Egységsúly kg/db								

Takaró lemez 0-30 fokos								
Megr. sz.	101092	101093						
Egységár Ft/db	28510	31320						
A	850	900						
B	453	484						
C	247,50	247,50						
D	355	405						
Egységsúly kg/db	2,41	2,40						

Takaró lemez 30-45 fokos								
Megr. sz.	101102	101103						
Egységár Ft/db	30680	kérje ajánlatunkat						
A	850	900						
B	499	534						
C	247,50	247,50						
D	355	405						
Egységsúly kg/db	2,20	2,40						

Csőrózsa, takaráshoz								
Megr. sz.	105892							
Egységár Ft/db	21740							
ØA	350							
ØB	620							
X	135							
Y	54							
Egységsúly kg/db	0,59							

SCHIEDEL ICS 50 HŐSZIGETELT RENDSZER

Belső Ø (mm)	130	150	180	200
Külső Ø (mm)	230	250	280	300



Könyök 90 fokos

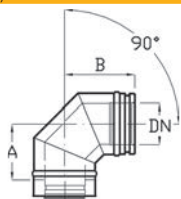

Megr. sz.	117439	104824	104825	104826
Egységár Ft/db	72470	81800	88980	94290
A	176	188	204	212
B	220	232	248	256
Egységsúly kg/db	3,28	3,90	5,03	5,56



Könyök 90 fokos, vizsgálónylással

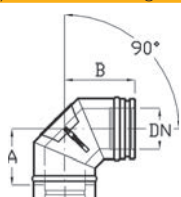

Megr. sz.	117432	117778	118155	118426
Egységár Ft/db	106720	98860	105040	115220
A	176	188	204	212
B	220	232	248	256
ØD	110	110	120	120
Egységsúly kg/db	3,28	3,90	5,03	5,56



Könyök 85 fokos

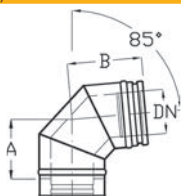

Megr. sz.	117437	104809	104810	104811
Egységár Ft/db	72470	kérje ajánlatunkat	89220	kérje ajánlatunkat
A	173	185	199	208
B	217	229	243	252
Egységsúly kg/db	3,28	3,90	5,03	5,56



Könyök 85 fokos N1 vizsgálónylással

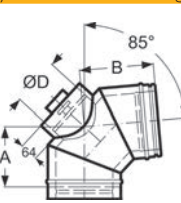

Megr. sz.	117438	104819	104820	104821
Egységár Ft/db	kérje ajánlatunkat	kérje ajánlatunkat	kérje ajánlatunkat	kérje ajánlatunkat
A	179	185	199	208
B	223	229	243	252
ØD	130	150	150	150
Egységsúly kg/db	3,64	4,33	5,59	6,18



Könyök 45 fokos

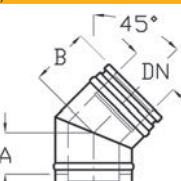

Megr. sz.	115207	104804	104805	104806
Egységár Ft/db	61200	67000	71850	81110
A	90	95	105	105
B	130	135	145	145
Egységsúly kg/db	2,75	3,08	3,62	4,03



Könyök 30 fokos

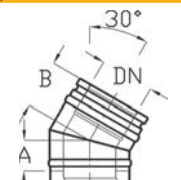

Megr. sz.	114688	104799	104800	104801
Egységár Ft/db	59720	63320	68050	69790
A	75	80	80	85
B	115	120	120	125
Egységsúly kg/db	2,33	2,64	3,12	3,50



Könyök 15 fokos

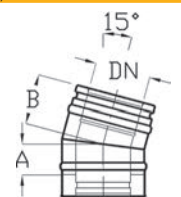

Megr. sz.	114301	104794	104795	104796
Egységár Ft/db	kérje ajánlatunkat	62010	65080	73520
A	60	60	60	65
B	100	100	100	105
Egységsúly kg/db	2,28	2,50	2,80	3,50

Belső. Ø (mm)	250	300	350	400	450	500	600	700
Külső. Ø (mm)	350	400	450	500	550	600	700	800

Könyök 90 fokos

Megr. sz.	104827	104828	105134	105135	105136	105137	105138	105139
Egységár Ft/db	117210	142150	186130	326730	350400	412660	448610	489950
A	237	264	290	396	421	446	497	552
B	281	308	330	434	459	484	535	590
Egységsúly kg/db	7,46	9,58	12,02	16,94	19,05	22,31	29,52	37,68

Könyök 90 fokos, vizsgálónyílással

Megr. sz.	113568	113796	113963	114140	115528	115579	116509	117223
Egységár Ft/db	141010	172820	268030	302330	kérje ajánlatunk	kérje ajánlatunk	kérje ajánlatunk	450580
A	237	264	290	396	421	446	497	552
B	281	308	330	434	459	484	535	590
ØD	120	120	120	150	150	150	150	150
Egységsúly kg/db	7,46	9,58	12,02	16,94	19,05	22,31	29,52	37,68

Könyök 85 fokos

Megr. sz.	104812	104813	105116	105117	105118	105119	105120	105121
Egységár Ft/db	119160	139050	kérje ajánlatunk	325120	kérje ajánlatunk	373660	440750	kérje ajánlatunk
A	232	258	275	373	398	422	471	537
B	276	302	315	411	436	460	509	575
Egységsúly kg/db	7,46	9,58	12,02	16,94	19,05	22,31	29,52	37,68

Könyök 85 fokos N1 vizsgálónyílással

Megr. sz.	104822	104823	105128	105129	105130	105131	105132	105133
Egységár Ft/db	kérje ajánlatunk	kérje ajánlatunk	kérje ajánlatunk	kérje ajánlatunk	kérje ajánlatunk	kérje ajánlatunk	kérje ajánlatunk	kérje ajánlatunk
A	232	258	275	441	452	463	485	537
B	276	302	315	479	490	501	523	575
ØD	150	200	200	250	250	250	250	250
Egységsúly kg/db	8,29	10,64	13,35	18,82	21,16	24,79	32,80	41,86

Könyök 45 fokos

Megr. sz.	104807	104808	105110	105111	105112	105113	105114	105115
Egységár Ft/db	88480	101760	182490	235660	250220	254230	302130	kérje ajánlatunk
A	115	130	140	162	172	182	202	227
B	155	170	180	206	216	226	246	271
Egységsúly kg/db	5,08	6,25	7,50	9,36	10,87	12,48	16,32	20,28

Könyök 30 fokos

Megr. sz.	104802	104803	105104	105105	105106	105107	105108	105109
Egységár Ft/db	83550	94120	176280	224960	236820	239560	kérje ajánlatunk	342330
A	90	100	105	127	132	142	157	172
B	130	140	145	171	176	186	201	216
Egységsúly kg/db	4,29	5,16	6,26	7,75	8,83	10,24	13,36	16,12

Könyök 15 fokos

Megr. sz.	104797	104798						
Egységár Ft/db	77490	87900						
A	65	70						
B	105	110						
Egységsúly kg/db	4,02	4,81						



HÁROMHÉJÚ, SZÍNES FÉMKÉMÉNY

új építéshez és felújításhoz

- PERMETER kémény AISI 444 minőségű acélból készül, mely a savakkal szemben ellenálló. (Anyagminőség 1.4521)
- A belső és a külső cső között található hőszigetelés magas hőmérséklet esetén is megtartja minőségi tulajdonságait.
- A külső héj biztosítja a kémény szilárdságát. Az alkatrészeket könnyű összeszerelni, a kémény gyorsan és egyszerűen megépíthető: padlóra, falra vagy közvetlenül a tűztérre*.
(*Permeter Smooth Air típusnál)
- Ideális megoldás utólagos kéményépítés esetén is.
- A kémény külső felületvédelmét magas minőségű, porszórásos festés biztosítja.
- A PERMETER kémény esetében lehetőség van az épülethez leg-jobban illő szín kiválasztására: szabványos fekete és szürke színek mellett a RAL skála szerint is választhat kéményszínt.

Fekete: RAL 9005

Szürke: RAL 7043

Fehér: RAL 9016



MEGERŐSÍTÉS ÉS MEGTÁMASZTÁS

Szabad kiállítás
a legfelső fabilincs fölött
 $b1 = \text{max. } 1,50 \text{ m}$

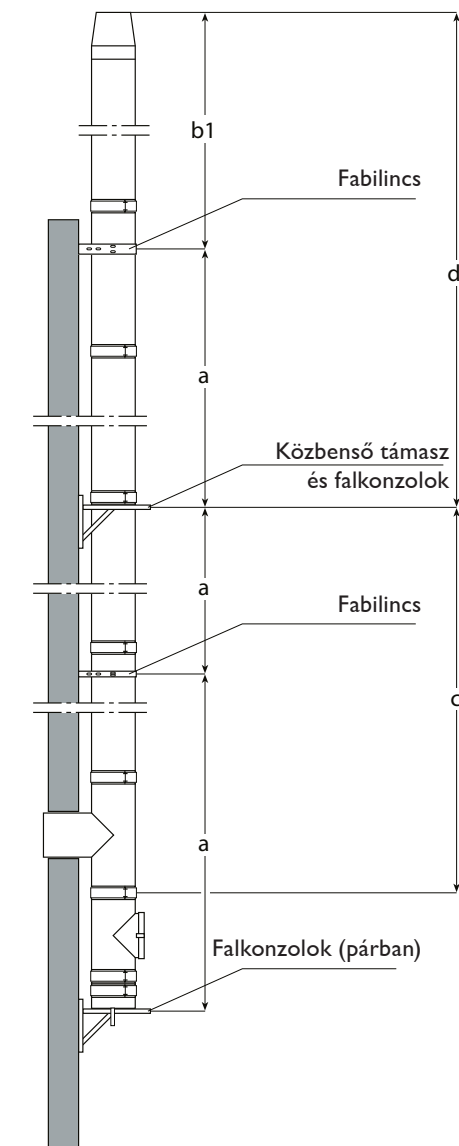

Szabad kiállítás
a legfelső fabilincs fölött
 $b2 = \text{a táblázat szerint}$

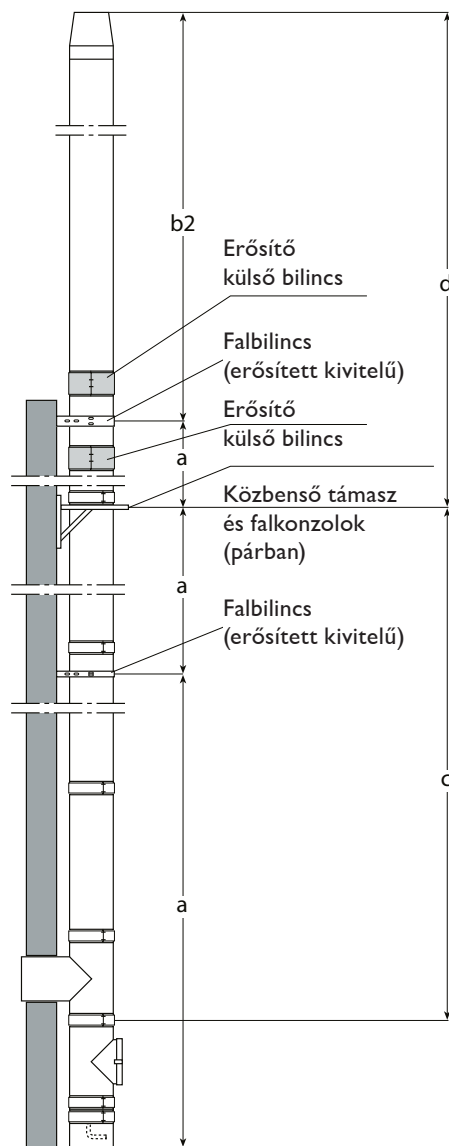

Maximális építési magasságok (m)

Belső átmérő (mm)	a) Max. hossz a fabilincsek között (m)	b1) Szabadon álló szakasz ($b1 < 1,5 \text{ m}$)	b2) Szabadon álló szakasz ($b2 < 3,0 \text{ m}$)	c) Csatlakozó elemeket is tartalmazó szakasz	d) Csak csőelemeket tartalmazó szakasz
100	4.0	max 1.5 m	max 3.0 m	max 15.0 m	max 15.0 m
130	4.0	max 1.5 m	max 3.0 m	max 15.0 m	max 15.0 m
150	4.0	max 1.5 m	max 3.0 m	max 15.0 m	max 15.0 m
180	4.0	max 1.5 m	max 3.0 m	max 15.0 m	max 15.0 m
200	4.0	max 1.5 m	max 3.0 m	max 15.0 m	max 15.0 m
250	4.0	max 1.5 m	max 3.0 m	max 15.0 m	max 15.0 m

A fabilincsek távolsága egymástól maximum 4 méter lehet.

Ha a kémény magassága az utolsó megfogás felett meghaladja a 1,5 métert, akkor a statikai kiegészítőket kell használni (erősített fabilincs és erősített külső csőbilincs). A megfogási pont alatt 1 db, fölötte csőkapcsolatonként 1-1 db erősített külső csőbilinccsel kell összekapcsolni kémény elemeket a legfelső megfogási pont fölötti 1,5 méteres szakaszon.



SCHIEDEL PERMETER

háromhéjú fémkémény rendszer választható színben

A PERMETER háromhéjú hőszigetelt fém kéményrendszert minőségi rozsdamentes acél belső csővel, kétfajta hőszigetelés vastagsággal és választható külső színekben forgalmazzuk. Alkalmas fa, pellet és gáz tüzelőanyagok füstgázának elvezetésére.

Rendszerjellemzők

- Minőségi, rozsdamentes bélésű, és porszórásos, festett, horganyzott acél külső héj
- Nedvességhatásnak és a magas hőmérsékletnek egyaránt ellenáll
- Szilárd tüzelőanyaghoz csak huzat hatása alapján működő üzemmódban ajánlható
- A füstcső teljes magasságában hőhídmentes hőszigetelés
- Kis helyigény és kis súly
- A szerelés lehetséges falra, talpra és közvetlenül a tűztérre
- Nincs szükség alapozásra: egyszerű és gyors összeszerelés
- Minőségi hegesztési varratok minden elemen
- Lehetőség a környezethez legjobban igazodó kéményszín kiválasztására: a szabványos fekete és szürke színektől a RAL skála szerinti bármilyen színvariációig
- **Az összeszerelés után azonnal használatba vehető**

A rendszer alkotóelemei:

- 1a Kondenzátum gyűjtő elvezetővel
- 2a Talpelem konzolos szereléshez elvezetővel
- 2b Lemezkonzol falszereléshez
- 3a Tisztítóajtós elem ajtóval
- 4a T-idom 90°-os
- 4b T-idom 45°-os
- 5a Egyhéjú-kéthéjú átvezető
- 5b Kéthéjú-egyhéjú átvezető
- 6a Normál cső 950 mm
- 6b Rövid cső 450 mm
- 6c Rövid cső 250 mm
- 6d Rövid cső 150 mm
- 7a Falbilincs
- 7b Állítható falbilincs
- 7e Közbenső támasz
- 8 Bilincs szarufához való rögzítéshez
- 9a 0°-os tetőátvezetés
- 9b 3-15°-os tetőátvezetés
- 9c 16-25°-os tetőátvezetés
- 9d 26-35°-os tetőátvezetés
- 9e 36-45°-os tetőátvezetés
- 10 Esővédő gallér
- 11a Kéményfej záróelem
- 12a Csőrózsa egyhéjú csőre
- 12b Csőrózsa kéthéjú csőre
- 13a 15°-os könyök
- 13b 30°-os könyök
- 14 Erősítő külső bilincs
- 15 Rögzítőfüles bilincs kikötéshez



PERMETER MÉRETSOROS ÁRLISTA

PADLÓSZERELÉSES INDÍTÁS

Kéménymagasság (m)	Belső átmérő (mm)	150	180	200
5,00	Ft/komplett kémény	568120	631170	652831
6,00	Ft/komplett kémény	615570	685640	734090
7,00	Ft/komplett kémény	671800	746810	789720
8,00	Ft/komplett kémény	738930	819490	866380
9,00	Ft/komplett kémény	786660	871960	924170
10,00	Ft/komplett kémény	834390	924430	990720

FALI KONZOLRÓL VALÓ INDÍTÁS

Kéménymagasság (m)	Belső átmérő (mm)	150	180	200
5,00	Ft/komplett kémény	625840	691210	706750
6,00	Ft/komplett kémény	675290	745680	788010
7,00	Ft/komplett kémény	731520	806850	843640
8,00	Ft/komplett kémény	798650	879530	920300
9,00	Ft/komplett kémény	846380	932000	978090
10,00	Ft/komplett kémény	894110	984470	1044640

A komplett kémény ára tartalmazza: fali vagy padlószereléses indítóelem, 1 db vizsgálónylásos elem, 1 db 90 fokos T-idom, egyenes csövek a magasság eléréséhez, szükséges falbilincsek magasságtól függő mennyiségben, 1 db egyhéjú-kéthéjú átvezető, 1 db kéményfej záróelem. A méretről árak kiszámolásakor a normál falbilincseket szerepeltettük. (max. faltáv 50 mm). Falbilincs hosszabbítók, illetve erősített falbilincsek használata esetén az árak változnak! A konzolos indítású verzióknál a Typ 475 fali konzol ára szerepel. A műszaki tartalom változása más árakat eredményez!



MŰSZAKI ADATOK PERMETER 25

Alkalmazható:	Duplafalú hőszigetelt kéményrendszer szabványos kazánhoz, kályhához, kandallóhoz, lakossági és ipari felhasználásra
Telepíthető:	épületen belülrre és kívülrre
Tüzelőanyag:	gáz, olaj, szilárd tüzelőanyag
Üzemi hőmérséklet:	≤ 600 °C (≤ 200 °C túlnyomáson)
Koromégés ellenállóság:	igen
Nyomásosztály:	depressziós (N1 ≤ 40 Pa)
	túlnyomásos (P1 ≤ 200 Pa) tömítése – gáz fűtéshez - szilikon – olaj tüzeléshez - viton
	száraz (gáz, olaj, szilárd) / nedves (gáz, olaj)
Béléscső anyaga:	1.4521 (444), vagy 1.4404 (316L)
Külső cső anyaga:	horganyzott acél, porszórással festve
Külső cső felülete:	– fekete (RAL 9005)* – szürke (RAL7043)* – fehér (RAL9016)*
	*tartós kitérés 230 °C -ig (rövidebb 300 °C-ig)
Hőszigetelés típusa:	Superwool Plus
Hőszigetelés sűrűsége:	96 kg/m ³
Hővezetési ellenállás:	0,37 m ² K/W, 200 °C-on Ø200 mm átmérőnél
Felületi érdesség:	1,0 mm az EN 13384-1 szerint
Magasság, legfelső megfogás fölött:	3,0 m (Ø100 - Ø250)
Rögzítési távolság:	4,0 m (Ø100 - Ø250)

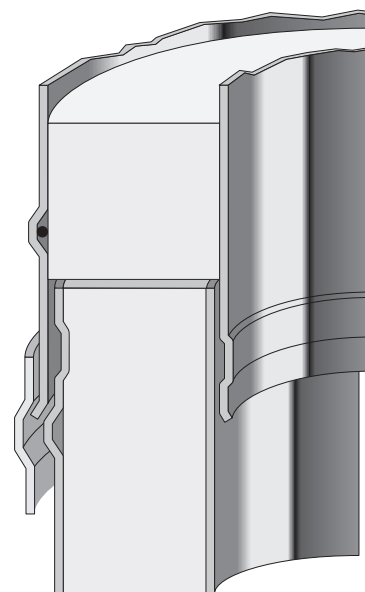

tömítő gyűrű

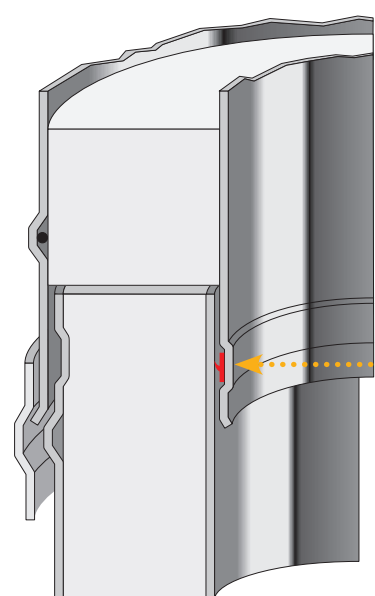

Választható átmérők:

Belső átmérő (mm):	100	130	150	180	200	250
Külső átmérő (mm):	150	180	200	230	250	300
Béléscső falvastagsága:	0,5 mm					
Külső cső falvastagsága:	0,6 mm					
Súly (kg/m)	4,8	6,2	7,0	8,2	9,0	10,9

Alkalmazható:	Duplafalú hőszigetelt kéményrendszer szabványos kazánhoz, kályhához, kandallóhoz, lakossági és ipari felhasználásra
NEM használható	túlnyomásos feladatra
Telepíthető:	épületen belülrre és kívülrre
Tüzelőanyag:	gáz, olaj, szilárd tüzelőanyag
Üzemi hőmérséklet:	≤ 600 °C (≤ 200 °C túlnyomáson)
Koromégés ellenállóság:	igen
Nyomásosztály:	depressziós (N1 ≤ 40 Pa) száraz (gáz, olaj, szilárd) / nedves (gáz, olaj)
Béléscső anyaga:	1.4521 (444), vagy 1.4404 (316L)
Külső cső anyaga:	horganyzott acél, porszórással festve
Külső cső felülete:	– fekete (RAL 9005)* – szürke (RAL7043)* – fehér (RAL9016)* *tartós kitétség 230 °C fokig (rövidebb 300 °C-ig)
Hőszigetelés típusa:	Superwool Plus
Hőszigetelés sűrűsége:	96 kg/m ³
Hővezetési ellenállás:	0,59 m ² K/W, 200 °C-on Ø 200 mm-es bélécsonél az MSZ EN 1859 szerint
Felületi érdesség:	1,0 mm az MSZ EN 13384-1 szerint
Magasság, legfelső megfogás fölött:	3,0 m (Ø 100 - Ø 250)
Rögzítési távolság:	4,0 m (Ø 100 - Ø 250)



Választható átmérők:

Belső átmérő (mm):	100	130	150	180	200	250
Külső átmérő (mm):	200	230	250	280	300	350
Béléscső falvastagsága:	0,5 mm					
Külső cső falvastagsága:	0,6 mm					
Súly (kg/m)	8,7	9,9	11,1	12,7	13,7	16,2

PERMETER 25 HŐSZIGETELT SZÍNES FÉMKÉMÉNY

Belső Ø (mm)	100	130	150	180	200	250	300	350
Külső Ø (mm)	150	180	200	230	250	300	350	400

ADAPTEREK

Egyhéjú-kéthéjú átvezető

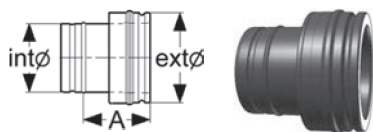

Megr.sz. fekete (RAL 9005)	110714	111035	111280	111533	111741	112263	112771	113156
Megr.sz. szürke (RAL 7043)	110711	111034	111275	111539	111737	112257	121107	121109
Megr.sz. fehér (RAL 9016)	110715	111038	111274	111536	111736	112259	121108	121110
Egységár Ft/db	25700	28320	34080	37120	39100	43960	43690	53440
A	150	150	150	150	150	150	150	150
Egység súly kg/db	0,56	0,71	0,81	0,95	1,04	1,28	1,5	1,8

Egyhéjú-kéthéjú hosszú átvezető

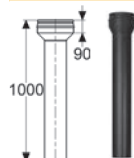

Megr.sz. fekete (RAL 9005)	114180	115332	115915	116393	116830	117472		
Megr.sz. szürke (RAL 7043)	114205	115317	115920	116391	116833	117471		
Egységár Ft/db	68240	78880	88710	99620	106240	135490		
Egység súly kg/db	2,17	2,83	3,26	3,85	4,32	5,48		

Kéthéjú-egyhéjú átvezető

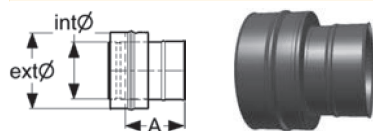

Megr.sz. fekete (RAL 9005)	110710	111047	111276	111538	111742	112261	121117
Megr.sz. szürke (RAL 7043)	110712	111036	111282	111540	111744	112258	121118
Megr.sz. fehér (RAL 9016)	110713	111042	111278	111537	111739	112260	
Egységár Ft/db	<i>kérje ajánlatunkat</i>	36000	41150	45220	48580	61510	77690
A	155	155	155	155	155	155	155
Egység súly kg/db	0,56	0,71	0,81	0,95	1,04	1,28	1,51

Adapter PM25-PM50

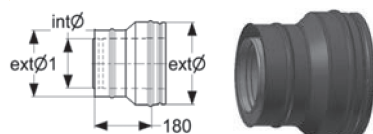

Megr.sz. fekete (RAL 9005)	114325	114333	114483	115043	115373	116170	121224	121227
Megr.sz. szürke (RAL 7043)	112922	114334	114482	115045	115376	116165	121225	121228
Megr.sz. fehér (RAL 9016)	112925	114316	114487	115057	115371	116171	121226	121229
Egységár Ft/db	46580	47210	51040	53190	54840	58210	<i>kérje ajánlatunkat</i>	<i>kérje ajánlatunkat</i>
belső Ø1 mm	100	130	150	180	200	250	300	350
külső Ø3 mm	150	180	200	230	250	300	350	400
belső Ø2 mm	100	130	150	180	200	250	300	350
külső Ø4 mm	200	230	250	280	300	350	400	450
Egység súly kg/db	1,68	2,09	2,23	2,61	2,87	3,52	3,55	4,05

Hőszigetelt csatlakozó cső

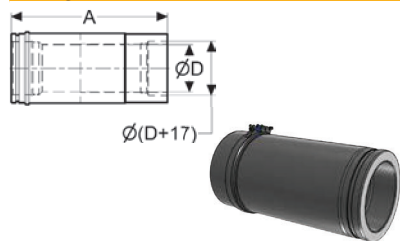

Ø mm	130/130	130/150	150/150	150/180	180/180	150/200	180/200	200/200
bekötő Ø mm	130	130	150	150	180	150	180	200
kémény Ø mm	130	150	150	180	180	200	200	200
Megr.sz. fekete (RAL 9005)	115225	115796	115780	116319	116289	116870	116687	116624
Megr.sz. szürke (RAL 7043)	115224	115798	115778	116318	116291	116871	116689	116621
Megr.sz. fehér (RAL 9016)	115222	115797	115781	116320	116284	116872	116688	116623
Egységár Ft/db	94110	108440	97070	112520	101710	122890	115110	103260
Egység súly kg/db	2,8	3,2	3,2	3,8	3,7	4,4	4,1	4,1

Adapter (rövid)

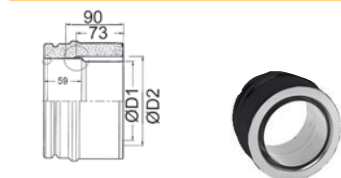

Ø mm	80/130	100/130	100/150	130/130	130/150	150/150		
Megr.sz. fekete (RAL 9005)	141474	141475	141476	141477	141478	141479		
Egységár Ft/db	56070	51550	51780	40190	39660	41150		
Ø mm	150/180	150/200	160/180	160/200	180/180	200/200		
Megr.sz. fekete (RAL 9005)	141480	141481	141482	141483	141484	141485		
Egységár Ft/db	43550	54830	43930	55060	39970	45160		

Adapter (hosszú)

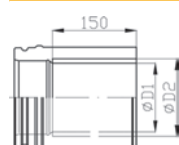

Ø mm	120/130	120/150	130/150	140/150	150/180	160/180		
Megr.sz. fekete (RAL 9005)	147584	147585	147586	147587	147588	147589		
Egységár Ft/db	48270	49640	49640	49820	53110	53150		
Ø mm	180/200	130/130	150/150	180/180	200/200			
Megr.sz. fekete (RAL 9005)	147590	147640	147641	147642	147643			
Egységár Ft/db	55320	54870	56440	60310	62710			

Belső Ø (mm)	100	130	150	180	200	250	300	350
Külső Ø (mm)	150	180	200	230	250	300	350	400

CSŐ ELEMÉK

Normál cső 1000mm + normál bilincs

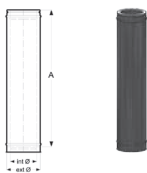

Megrsz. fekete (RAL 9005)	117092	117987	117966	118310	118480	113603	113766	113895
Megrsz. szürke (RAL 7043)	117093	117580	117970	118306	118474	113604	113770	113893
Megrsz. fehér (RAL 9016)	117094	117624	117964	118313	118482	113608	113771	
Egységár Ft/db	39110	44340	47730	52470	55630	66660	85160	99580
A	955	955	955	955	955	955	955	955
Egység súly kg/db	4,49	5,84	6,58	7,69	8,43	10,28	12,1	14

Rövid cső 500mm + normál bilincs

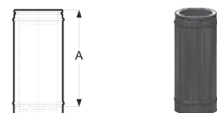

Megrsz. fekete (RAL 9005)	114694	115960	115903	116369	116723	117322	117697	118045
Megrsz. szürke (RAL 7043)	114697	115383	115910	116370	116733	117328	117694	118044
Megrsz. fehér (RAL 9016)	114698	115399	115911	116365	116727	117327	117696	118047
Egységár Ft/db	29990	30780	33520	35370	38710	47130	59520	106950
A	455	455	455	455	455	455	455	455
Egység súly kg/db	2,22	2,89	3,26	3,8	4,17	5,09	6	6,9

Rövid cső 250mm + normál bilincs

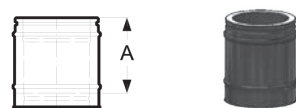

Megrsz. fekete (RAL 9005)	111982	112590	112903	113362	114269	114920	115438	116022
Megrsz. szürke (RAL 7043)	111983	112592	112906	113363	114268	114922	115441	116021
Megrsz. fehér (RAL 9016)	111981	112585	112910	113359	114262	114923	115442	116019
Egységár Ft/db	23640	23700	25020	26670	27790	33910	42610	49370
A	205	205	205	205	205	205	205	205
Egység súly kg/db	1,09	1,42	1,59	1,86	2,04	2,49	2,9	3,4

Rövid cső 200mm + normál bilincs

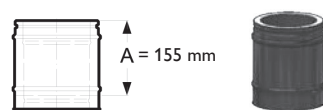

Megrsz. fekete (RAL 9005)	111472	111952	112245	112670	112962	113520		
Megrsz. szürke (RAL 7043)		111953	112242	112671	112964	113518		
Megrsz. fehér (RAL 9016)			112243	112668				
Egységár Ft/db	21330	22240	23300	24670	25630	31390		
Egység súly kg/db	0,91	1,12	1,26	1,47	1,61	1,97		

Hosszkiegylelő cső 270-375mm



Megrsz. fekete (RAL 9005)	114457	115171	115706	116196	116475	117137	121101	121104
Megrsz. szürke (RAL 7043)	114453	115172	115707	116195	116474	117136	121102	121105
Megrsz. fehér (RAL 9016)	114472	115170	115705	116194	116476	117138	121103	121106
Egységár Ft/db	41720	43560	46800	51790	52180	59580	120260	140230
Egység súly kg/db	2,09	2,72	3,06	3,57	3,92	4,77	6,42	7,42

Külső bilincs (normál)



Megrsz. fekete (RAL 9005)	109775	109814	109839	109857	109887	109964	121142	131313
Megrsz. szürke (RAL 7043)	109774	109808	109835	109865	109882	109975	121140	131314
Megrsz. fehér (RAL 9016)	109776	109812	109844	109863	109874	109969	121141	131315
Egységár Ft/db	kérje ajánlatunkat	4570	4750	5520	5680	6510	10220	kérje ajánlatunkat
Egység súly kg/db	0,12	0,15	0,17	0,19	0,20	0,24	0,27	0,36

Külső bilincs (széles)

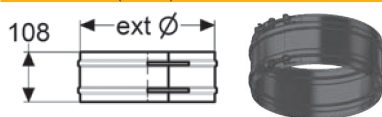

Megrsz. fekete (RAL 9005)	109965	110061	110122	110224	110286	110492	146503	131307
Megrsz. szürke (RAL 7043)	109968	110058	110120	110225	110290	110490	121135	131308
Megrsz. fehér (RAL 9016)	109967	110062	110116	110226	110284	110491	121136	131309
Egységár Ft/db	7040	7420	7560	9780	10060	10590	15860	kérje ajánlatunkat
Egység súly kg/db	0,22	0,29	0,31	0,36	0,39	0,46	0,53	0,67

Extra széles külső bilincs



Megrsz. fekete (RAL 9005)		131280	131283	131286	131289	131295		
Megrsz. szürke (RAL 7043)		131281	131284	131287	131290	131296		
Megrsz. fehér (RAL 9016)			131285	131288	131291			
Egységár Ft/db	kérje ajánlatunkat	29420	31400	32600	32370	34520		
Egység súly kg/db		1,069	1,160	1,297	1,388	1,617		

PERMETER 25 HŐSZIGETELT SZÍNES FÉMKÉMÉNY

Belső Ø (mm)	100	130	150	180	200	250	300	350
Külső Ø (mm)	150	180	200	230	250	300	350	400

CSATLAKOZÓ IDOMOK

90° csatlakozó kondenz kivezetővel + 1 db normál bilincs

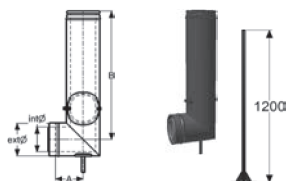

Megr.sz. fekete (RAL 9005)	117503	118281	118573	118667	113668	113785		
Megr.sz. szürke (RAL 7043)	117507	118292	118574	118669	113667	113784		
Megr.sz. fehér (RAL 9016)	119398	118298	118575	118668	113671	113783		
Egységár Ft/db	kérje ajánlatunkat 237430		244470		kérje ajánlatunkat		kérje ajánlatunkat	
A	170	170	170	170	175	200		
B	786	786	786	786	781	756		
Egységsúly kg/db	5,91	7,68	8,81	9,33	10,78	12,25		

T-idom 90 fokos + 2 db normál bilincs

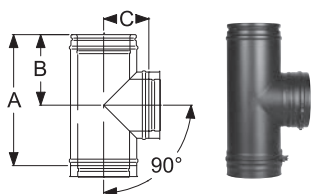

Megr.sz. fekete (RAL 9005)	113500	116094	116453	117031	117295	117945	121068	121071
Megr.sz. szürke (RAL 7043)	113496	116083	116447	117029	117288	117954	121069	121072
Megr.sz. fehér (RAL 9016)	113495	116092	116441	117027	117291	117949	121070	121073
Egységár Ft/db	60060	65150	69440	75990	79160	150880	174770	204070
A	288	455	455	455	455	455	480	530
B	126	209	209	209	209	209	218	243
C	115	130	140	155	165	190	215	240
Egységsúly kg/db	1,95	3,42	3,88	4,57	5,04	6,56		

T-idom 45 fokos + 2 db normál bilincs

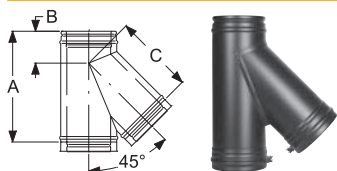

Megr.sz. fekete (RAL 9005)	114912	116655	117050	117408	118021	118529	121074	121077
Megr.sz. szürke (RAL 7043)	114913	116643	117053	117409	118018	118524	121075	121078
Megr.sz. fehér (RAL 9016)	114915	116659	117055	117407	118017	118525	121076	121079
Egységár Ft/db	kérje ajánlatunkat 133950		152350	166920	165640	195350	235750	279440
A	355	455	455	455	530	560	641	712
B	246	328	329	322	378	413	484	541
C	245	328	328	325	376	410	484	541
Egységsúly kg/db	2,47	4,11	4,63	5,37	6,80	8,61		

Tisztítóajtós elem (T450 N1 W)

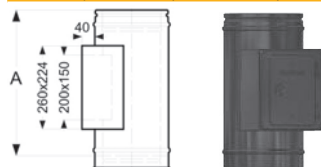

Megr.sz. fekete (RAL 9005)	116995	117129	117378	117501	117896			121065
Megr.sz. szürke (RAL 7043)	116994	117132	117376	117502	117897			121066
Megr.sz. fehér (RAL 9016)	116991	117114	117377	117500	117898	121064	121067	
Egységár Ft/db	96570	92510	98980	110810	109130	kérje ajánlatunkat		179520
A	455	455	455	455	455	455	455	455
Egységsúly kg/db	4,52	4,77	5,27	5,58	6,42	7,59	8,48	

Vizgálónyílásos elem N1 (rövid)

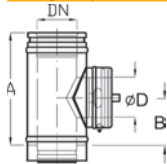

Megr.sz. fekete (RAL 9005)	114469	115275	115962	116297	117069	118038		
Megr.sz. szürke (RAL 7043)	114467	115279	115961	116296	117073	118040		
Megr.sz. fehér (RAL 9016)	114473	115272	115957	116292	117072	118041		
Egységár Ft/db	119650	104570	113620	124160	136740	167610		
Egységsúly kg/db	2,20	2,80	3,30	3,70	4,70	6,90		

Kondenzgyűjtő elvezetővel

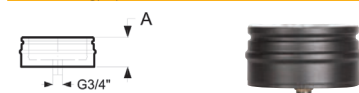

Megr.sz. fekete (RAL 9005)	112461	113047	113488	114634	115038	116015		
Megr.sz. szürke (RAL 7043)	112463	113060	113484	114625	115041	116013		
Megr.sz. fehér (RAL 9016)	112451	113046	113487	114627	115039	116011		
Egységár Ft/db	29500	29980	35840	40090	42280	47840		
A	95	95	95	95	95	95		
Egységsúly kg/db	1,36	1,70	1,94	2,33	2,61	3,36		

T-idom fedél



Megr.sz. fekete (RAL 9005)	112464	113045	113489	114636	115033	116008	121119	121122
Megr.sz. szürke (RAL 7043)	112465	113049	113483	114628	115035	116014	121120	121123
Megr.sz. fehér (RAL 9016)	112440	109754	113486	114635	115036	116012	121121	121124
Egységár Ft/db	35100	37530	40940	45560	45720	60020	73810	90910
A	95	95	95	95	95	95	95	95
Egységsúly kg/db	1,36	1,70	1,94	2,33	2,61	3,36	4,09	4,69

Belső Ø (mm)	100	130	150	180	200	250	300	350
Külső Ø (mm)	150	180	200	230	250	300	350	400

TALPELEMEK

Talpelem elvezetővel (magas) + normál bilincs

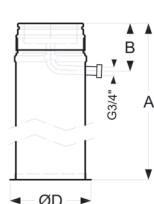

Megr.sz. fekete (RAL 9005)	116265	116925	117277	117640	117903	118390	121314	121318
Megr.sz. szürke (RAL 7043)	116264	116924	117279	117641	117904	118389	121315	121319
Megr.sz. fehér (RAL 9016)	116266	116926	117278	117639	117902	118388	121316	121320
Egységár Ft/db	121370	117880	120100	136280	137720	161060	kérje ajánlatunkat	kérje ajánlatunkat
A	1045	1045	1045	1045	1045	1045	1045	1045
B	160	160	160	160	160	160	160	160
ØD	216	246	276	296	346	365	415	465
Egységsúly kg/db	2,71	3,05	3,44	4,07	4,51	5,69	7,01	8,44

Talpelem padlószelvényhez + normál bilincs

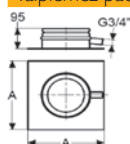

Megr.sz. fekete (RAL 9005)	141441	141442	141443	141444	141445	141447	141448	
Megr.sz. szürke (RAL 7043)	142096	142097	142098	142099	142100	142102	142103	
Megr.sz. fehér (RAL 9016)	142111	142112	142113	142114	142115	142117	142118	
Egységár Ft/db	52660	55670	56370	61970	71020	76650	kérje ajánlatunkat	
A	200	250	250	250	333	350	400	

Talpelem konzolos szereléshez + normál bilincs

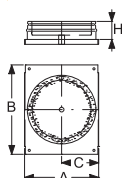

Megr.sz. fekete (RAL 9005)	114995	115831	116248	116868	117175	117855	118353	118676
Megr.sz. szürke (RAL 7043)	114997	115830	116249	116866	117177	117851	118348	118677
Megr.sz. fehér (RAL 9016)	114998	115809	116247	116863	117172	117850	118352	118672
Egységár Ft/db	40640	47250	53770	59690	62620	72290	kérje ajánlatunkat	159780
A	208	238	258	278	285	335		
B	276	306	326	356	353	403		
Egységsúly kg/db	1,68	2,19	2,53	3,03	3,37	4,22	7,79	9,40

Közbenső támasz + normál bilincs

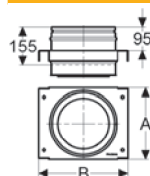

Megr.sz. fekete (RAL 9005)	114237	114871	115157	115751	116060	116682	117202	117791
Megr.sz. szürke (RAL 7043)	114239	114891	115162	115750	116058	116681	117200	121062
Megr.sz. fehér (RAL 9016)	114238	114847	115156	115761	116057	116684	117201	121063
Egységár Ft/db	55500	58880	62920	63740	65130	80400	103900	115790
A	208	238	258	278	285	335	385	435
B	276	306	326	356	353	403	453	503
Egységsúly kg/db	2,07	2,43	2,70	3,12	3,40	4,12	4,90	6,10

Talpelem kéménytoldáshoz P25-P25

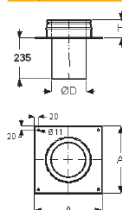

Belső Ø mm	100	130	150	180	200	230	250	
Külső Ø mm	150	180	200	230	250	280	300	
Megr.sz. fekete (RAL 9005)	115220	116024	116332	120583	117163	117462	117644	
Megr.sz. szürke (RAL 7043)	115219	116026	116334	120584	117161	117463	117643	
Megr.sz. fehér (RAL 9016)	115218	116025	116333	116892	117162	117464	117645	
Egységár Ft/db	kérje ajánlatunkat	43430	40800	51170	48440	kérje ajánlatunkat	64340	
A (mm)	270	300	320	350	370	400	420	
Egységsúly kg/db	2,80	3,40	3,80	4,40	4,80	5,50	5,90	

PERMETER 25 HŐSZIGETELT SZÍNES FÉMKÉMÉNY

Belső Ø (mm)	100	130	150	180	200	250	300	350
Külső Ø (mm)	150	180	200	230	250	300	350	400

Talpelem kéménytoldáshoz UNI-P25

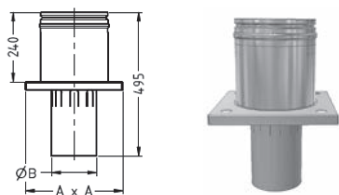

Belső Ø mm P25	150	180	180	200	250	300	350
Külső Ø mm P25	200	230	230	250	300	350	400
Belső Ø mm UNI	140	160	180	200	250	300	350
Megr.sz. fekete (RAL 9005)	141469	141470	141471	141472	141473	121306	121309
Egységár Ft/db	62530	63930	61890	73040	87440	kérje ajánlatunkat	112410
A	333	333	373	373	793		
B	135	153	173	193	240		
Egység súly kg/db	4,23	4,51	5,05	5,24	7,54	9,18	10,50

Talpelem kéménytoldáshoz ABS-P25

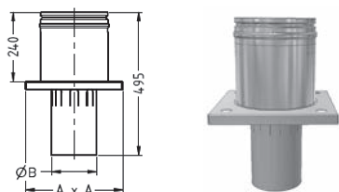

Belső Ø mm P25	130	150	180	180	200		
Külső Ø mm P25	180	200	230	230	250		
Belső Ø mm ABS	120	140	160	180	200		
Megr.sz. fekete (RAL 9005)	141458	141459	141460	141461	141462		
Egységár Ft/db	kérje ajánlatunkat	kérje ajánlatunkat	62680	63520	66580		
A	373	373	373	373	383		
B	115	135	153	173	193		
Egység súly kg/db	4,40	4,67	5,01	5,12	5,40		

Falkonzol hosszú (pár)

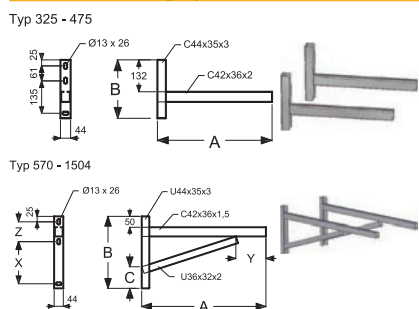

Típus	325	475	570	620	720	820
Megr.sz. fekete (RAL 9005)	130686	120976	120977	120978	131338	131341
Megr.sz. szürke (RAL 7043)	131336	120998	120999	121000	131339	131342
Megr.sz. fehér (RAL 9016)	131337	121020	121021	121022	121060	131343
Egységár Ft/db	67640	62320	83370	80640	88340	90270
Típus	325	475	570	620	720	820
A	325	475	570	620	720	820
B	242	242	330	330	330	380
C	--	--	100	100	100	70
X	--	--	193	193	193	243
Y	--	--	139	189	289	390
Z	--	--	91	91	91	91
Egység súly kg/db	1,24	1,54	2,23	2,31	2,46	2,76

TAKARÓLEMEZEK

Takaró lemez 0° - 5°

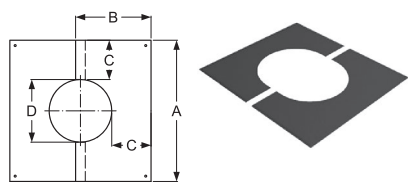

Megr.sz. fekete (RAL 9005)	111050	157989	158001	158013	158025	112406	112839
Megr.sz. szürke (RAL 7043)	111053	157990	158002	158014	158026	112405	112834
Megr.sz. fehér (RAL 9016)	111052	111308	111426	112032	111904	112404	112838
Egységár Ft/db	20960	19540	22500	20250	20690	25340	26990
A	400	430	450	480	500	550	600
B	225	240	250	265	275	300	325
C	120,50	120,50	120,50	120,50	120,50	120,50	120,50
D	159	189	209	239	259	309	359
Egység súly kg/db	0,78	1,02	1,10	1,23	1,32	1,56	1,56

Takaró lemez 5° - 20°

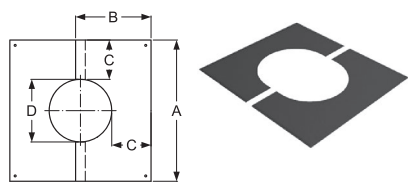

Megr.sz. fekete (RAL 9005)	111055	157999	158010	158022	158034	112395	112837
Megr.sz. szürke (RAL 7043)	111056	158000	158011	158023	158035	112401	112841
Megr.sz. fehér (RAL 9016)	111057	111306	111418	112029	111879	112398	112833
Egységár Ft/db	21030	19540	19590	20260	20740	25340	27000
A	400	430	450	480	500	550	600
B	225	240	250	265	275	300	325
C	120,50	120,50	120,50	120,50	120,50	120,50	120,50
D	159	189	209	239	259	309	359
Egység súly kg/db	0,78	1,02	1,10	1,23	1,32	1,56	1,56

Belső Ø (mm)	100	130	150	180	200	250	300	350
Külső Ø (mm)	150	180	200	230	250	300	350	400

Takaró lemez 20° - 35°

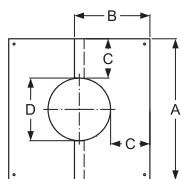

Megr.sz. fekete (RAL 9005)	111130	157992	158004	158016	158028	112567	113030	
Megr.sz. szürke (RAL 7043)	111134	157993	158005	158017	158029	112566	113029	
Megr.sz. fehér (RAL 9016)	111133	111370	111548	111779	111996	112565	113031	
Egységár Ft/db	21210	19790	19930	20610	21090	25940	27860	
A	400	430	450	480	500	550	600	
B	235	250	265	280	290	320	350	
C	120,50	120,50	120,50	120,50	120,50	120,50	120,50	
D	159	189	209	239	259	309	359	
Egység súly kg/db	0,83	1,08	1,16	1,31	1,41	1,68	1,68	

Takaró lemez 35° - 45°

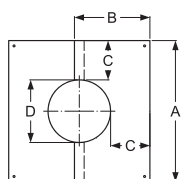

Megr.sz. fekete (RAL 9005)	111233	157995	158007	158019	158031	112778	113275	
Megr.sz. szürke (RAL 7043)	111244	157996	158008	158020	158032	112777	113277	
Megr.sz. fehér (RAL 9016)	111234	111508	111679	112113	112293	112775	113273	
Egységár Ft/db	21610	19350	20210	21040	21730	26730	28870	
A	400	430	450	480	500	550	600	
B	250	270	280	300	315	345	380	
C	120,50	120,50	120,50	120,50	120,50	120,50	120,50	
D	159	189	209	239	259	309	359	
Egység súly kg/db	0,93	1,21	1,30	1,41	1,52	1,82	1,82	

BILINCSEK

Állítható falbilincs 60-100mm

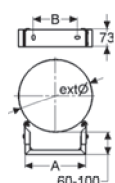

Megr.sz. fekete (RAL 9005)	111095	111187	111273	111476	111520	111723	112379	112571
Megr.sz. szürke (RAL 7043)	111099	111185	111271	111484	111518	111728	112375	112578
Megr.sz. fehér (RAL 9016)	111097	111184	111238	111491	111514	111727	112373	112574
Egységár Ft/db	39110	34960	34880	35510	35700	36640	43490	43880
A	141	162	176	200	212	248	282	317
Egység súly kg/db	0,60	0,78	0,80	0,91	0,93	1,04	1,31	1,40

Normál falbilincs 50mm

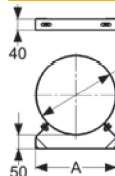

Megr.sz. fekete (RAL 9005)		110663	110738	110868	119478	111196	111587	
Megr.sz. szürke (RAL 7043)		120452	110667	110739	110869	111000	111199	111585
Megr.sz. fehér (RAL 9016)			110664	110741	110865	111006	111200	111590
Egységár Ft/db		<small>kérje ajánlatunkat</small>	18500	18190	18650	18620	18570	<small>kérje ajánlatunkat</small>
A		184	204	234	254	304	354	
Egység súly kg/db		0,53	0,58	0,64	0,70	0,79	1,31	

Erősített falbilincs (50mm)

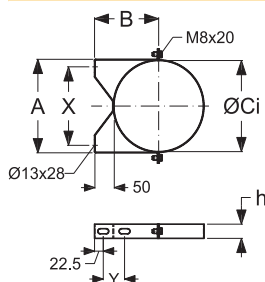

Megr.sz. fekete (RAL 9005)	120979	120980	120981	120982	120983	120985	120986	
Megr.sz. szürke (RAL 7043)	121001	121002	121003	121004	121005	121007	121008	
Megr.sz. fehér (RAL 9016)	121023	121024	121025	121026	121027	121029	121030	
Egységár Ft/db	21510	19020	19400	20210	21030	22610	37190	
A	158	188	208	238	258	308	358	
B	126	141	151	166	176	201	225	
ØCi	151,20	181,10	201,10	231,10	251,10	301,10	350,40	
X	120	150	170	200	220	270	320	
Y	55	55	55	55	55	85	125	
h	36	36	36	36	36	36	60	
Egység súly kg/db	0,48	0,53	0,58	0,64	0,70	0,79	0,85	

Bilincs szarufához való rögzítéshez - INOX

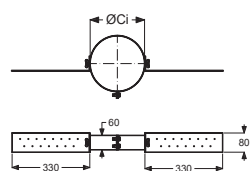

Megr. sz. INOX	100961	100962	100963	100964	100965	100967	100968	
Egységár Ft/db	34960	26820	22500	24590	23520	25290	32510	
ØCi	150	180	200	230	250	300	350	
Egység súly kg/db	1,1	1,22	1,25	1,3	1,33	1,4	1,47	

PERMETER 25 HŐSZIGETELT SZÍNES FÉMKÉMÉNY

Belső Ø (mm)	100	130	150	180	200	250	300	350
Külső Ø (mm)	150	180	200	230	250	300	350	400

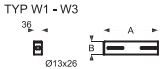
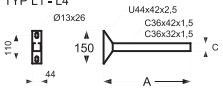
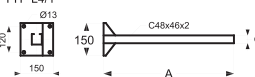
Falbilincs hosszabbító	Típus	W1	W2	W3	L1	L2	L3	L4	
 <p>TYP W1 - W3 Ø13x26</p>	Megr.sz. fekete (RAL 9005)		131344	120987	120988	120989	141439	141440	
	Megr.sz. szürke (RAL 7043)		131345	121009	121010	121011	142094	142095	
	Megr.sz. fehér (RAL 9016)		131346	121031	121032	121033	142109	142110	
 <p>TYP L1 - L4 Ø13x26 U44x42x2,5 C36x42x1,5 C36x32x1,5</p>	Egységár Ft/db		24400	29820	46630	50210	54370	56860	
	A		130	176	250	300	450	550	750
	B		36	36	60	--	--	--	--
 <p>TYP L4/1 Ø13 C48x46x2</p>	C		--	--	--	32	32	42	42
	Egységár Ft/db		0,13	0,17	0,46	0,75	0,95	1,21	1,52
	Egységár kg/db		0,13	0,17	0,46	0,75	0,95	1,21	1,52

TORKOLAT

Kéményfej záróelem + normál bilincs

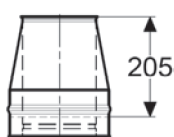

Megr.sz. fekete (RAL 9005)	111760	112363	112689	113139	113439	114703	115216	121080
Megr.sz. szürke (RAL 7043)	111761	112339	112691	113138	113435	114701	115213	121081
Megr.sz. fehér (RAL 9016)	111759	112344	112690	113135	113436	114699	115217	121082
Egységár Ft/db	33650	33130	34610	37980	37980	41680	57460	85360
Egységár kg/db	1,01	1,31	1,48	1,74	1,91	2,34	2,30	

Esővédős kéményfej záróelem védőráccsal + normál bilincs

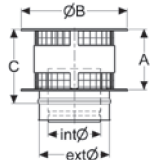

Megr.sz. fekete (RAL 9005)	114571	114592	115163	116257	116966	118028		
Megr.sz. szürke (RAL 7043)	114576	114905	115165	116255	116965	132285		
Megr.sz. fehér (RAL 9016)	114594	114903	115164	116256	116967	132286		
Egységár Ft/db	54350	56910	68220	81020	90380	118580		
A	110	200	200	250	275	330		
B	250	359	409	459	509	609		
C	160	245	245	295	320	375		
Egységár kg/db	2,01	2,44	2,71	3,64	4,52	6,82		

Esővédős kéményfej záróelem + normál bilincs

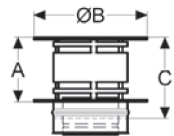

Megr.sz. fekete (RAL 9005)	113188	113199	114838	115892	116497	117699	121129	121131
Megr.sz. szürke (RAL 7043)	113196	113107	114833	115890	116494	121128		
Megr.sz. fehér (RAL 9016)		113206	114836	115896	116495	132287		
Egységár Ft/db	47860	58990	58990	77170	83260	89270	140720	151130
A	110	200	200	250	275	330		
B	250	359	409	459	509	609		
C	160	245	245	295	320	375		
Egységár kg/db	1,92	2,10	2,42	3,24	3,99	6,00		

Meidinger esővédő

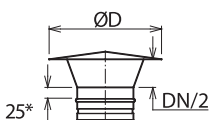

Megr.sz. fekete (RAL 9005)	148725	148727	148729	148731	148733	148735		
Megr.sz. szürke (RAL 7043)	148726	148728	148730	148732	148734	148736		
Egységár Ft/db	36050	38860	39700	42150	45150	51400		
A	100	140	140	180	180	250		
B	200	240	280	330	380	430		
Egységár kg/db	0,43	0,56	0,64	0,84	1,01	1,29		

KÖNYÖKÖK

Könyök 90 fokal N1 vizsgálónylással + normál bilincs (T450 N1)

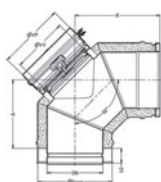

Megr.sz. fekete (RAL 9005)	112713	113291	114498	115263	115861	116843		
Megr.sz. szürke (RAL 7043)	112708	113303	114510	115251	115858	116841		
Megr.sz. fehér (RAL 9016)	112709	113302	114490	115267	115859	116845		
Egységár Ft/db		kérje ajánlatunkat	134740	129860	132720	131900	kérje ajánlatunkat	
A	133	152	161	176	188	212		
B	177	196	205	220	232	256		
ØD	100	110	110	120	120	120		
Egységár kg/db	1,82	2,41	2,75	3,31	3,58	4,61		

Belső Ø (mm)	100	130	150	180	200	250	300	350
Külső Ø (mm)	150	180	200	230	250	300	350	400

Könyök 90 fokos vizsgálónyílással + normál bilincs

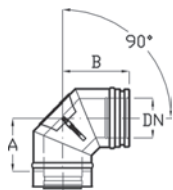

Megrsz. fekete (RAL 9005)	147682	147685	147688	147691	147694	147700		
Megrsz. szürke (RAL 7043)	147683	147686	147689	147692	147695	147701		
Megrsz. fehér (RAL 9016)	147684	147687	147690	147693	147696	147702		
Egységár Ft/db	kérje ajánlatunkat		71720	74560	78270	82380	kérje ajánlatunkat	
A	133	152	161	176	188	212		
B	177	196	205	220	232	256		
Egységsúly kg/db	1.80	2.40	2.80	30.márc	3.60	4.60		

Könyök 90 fokos + normál bilincs (T450 N1)

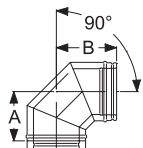

Megrsz. fekete (RAL 9005)	112711	113313	114492	115266	115857	116847	121294	121297
Megrsz. szürke (RAL 7043)	112714	113298	114503	115257	115862	116839	121295	121298
Megrsz. fehér (RAL 9016)	112712	113290	114497	115262	115849	116844	121296	121299
Egységár Ft/db	53430	55380	53480	56850	68560	87880	97310	117730
Egységsúly kg/db	1,82	2,41	2,75	03.jan	3,58	4,61		

Könyök 45 fokos + normál bilincs

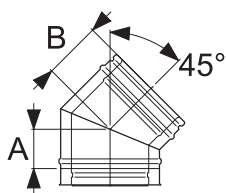

Megrsz. fekete (RAL 9005)	111939	112489	112812	113243	114395	115305	121095	121098
Megrsz. szürke (RAL 7043)	111935	112491	112805	113248	114386	115306	121096	121099
Megrsz. fehér (RAL 9016)	120582	112492	112811	113241	114392	115302	121097	121100
Egységár Ft/db	39630	39660	43820	46340	53630	57980	74670	89750
A	75	80	85	90	95	105	115	130
B	115	120	125	130	135	145	155	170
Egységsúly kg/db	1,11	1,37	1,54	1,81	2,15	2,82		

Könyök 30 fokos + normál bilincs

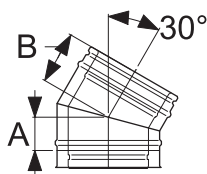

Megrsz. fekete (RAL 9005)	111393	111802	112173	113249	113547	114818	121089	121092
Megrsz. szürke (RAL 7043)	111395	111788	112171	113247	113554	114816	121090	121093
Megrsz. fehér (RAL 9016)	111391	111790	112175	113245	113549	114819	121091	121094
Egységár Ft/db	35580	36010	38540	42040	51590	55040	71670	85920
A	60	68	70	75	80	85	90	100
B	100	108	110	115	120	125	130	140
Egységsúly kg/db	0,88	1,08	1,22	1,81	1,98	2,42		

Könyök 15 fokos + normál bilincs

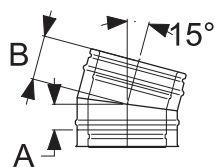

Megrsz. fekete (RAL 9005)	111392	111820	112163	112625	112850	113432	121083	121086	
Megrsz. szürke (RAL 7043)	111394	111855	112168	112624	112851	113434	121084	121087	
Megrsz. fehér (RAL 9016)	111399	111857	112165	112626	112852	113429	121085	121088	
Egységár Ft/db	kérje ajánlatunkat		38880	42330	44480	50960	53750	69010	80320
A	55	55	55	60	60	65	65	70	
B	95	95	95	100	100	105	105	110	
Egységsúly kg/db	0,88	1,08	1,22	1,43	1,57	1,91	3,51	4,81	

TETŐÁTVEZETŐK

Esővédő gallér

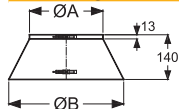

Megrsz. fekete (RAL 9005)	110025	110209	110264	110278	110460	110391	110472	
Megrsz. szürke (RAL 7043)	110931	110202	110260	110280	110457	110388	110461	
Megrsz. fehér (RAL 9016)	110930	110191	110265	110282	110473	110386	110467	
Egységár Ft/db	27850	21660	22200	23520	24310	30330	29480	
ØA	150	180	200	230	250	300	350	
ØB	290	320	340	370	390	440	490	
Egységsúly kg/db	0,27	0,35	0,38	0,39	0,45	0,51	0,85	

Tetőátvezető 0°-os

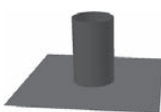
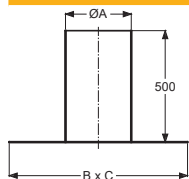

Megrsz. fekete (RAL 9005)	116787	117042	117042	117399	117399	117800	117916	131347
Megrsz. szürke (RAL 7043)	116789	117041	117041	117396	117396	117801	117917	131348
Megrsz. fehér (RAL 9016)	116788	117043	117043	117397	117397	117802	117918	131349
Egységár Ft/db	59510	59760	59760	72040	72040	82350	87480	105920
ØA	200	250	250	300	300	350	400	450
B x C	667	750	750	800	800	850	900	950
Egységsúly kg/db	3,20	4,59	4,59	5,34	5,34	6,11	6,90	7,70

**PERMETER 25
HŐSZIGETELT SZÍNES FÉMKÉMÉNY**

Belső Ø (mm)	100	130	150	180	200	250	300	350
Külső Ø (mm)	150	180	200	230	250	300	350	400

Tetőátvezető, fekete wakaflex-szel

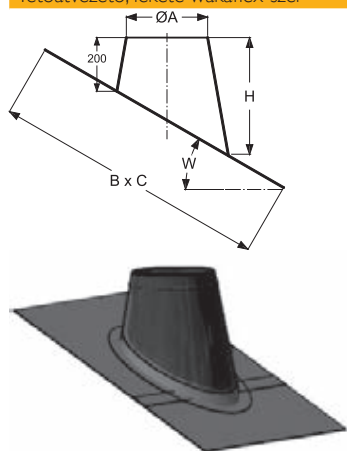

3°-15°

Megr.sz. fekete (RAL 9005)	148967	148968	148968	148969	148969	148971	148973	148974
Egységár Ft/db	83440	104720	104720	112230	112230	145280	154390	161210
ØA	200	250	250	300	300	350	400	450
H	257	266	266	275	275	284	293	302
B x C	689x685	742x735	742x735	794x787	794x787	846x838	899x890	951x942
Egység súly kg/db	1.89	2.22	2.22	2.49	2.49	2.83	3.18	3.53

16°-25°

Megr.sz. fekete (RAL 9005)	148985	148986	148986	148987	148987	148989	148991	148992
Egységár Ft/db	100100	108150	108150	113670	113670	149170	159080	166560
H	313	332	332	352	352	371	390	410
B x C	713x693	770x746	770x746	827x799	827x799	884x852	941x906	998x959
Egység súly kg/db	2.02	2.39	2.39	2.78	2.78	3.19	3.62	4.07

26°-35°

Megr.sz. fekete (RAL 9005)	149003	149004	149004	149005	149005	149007	149009	149010
Egységár Ft/db	102530	111350	111350	119510	119510	154190	164900	227170
H	381	414	414	446	446	478	510	542
B x C	754x703	818x758	818x758	882x813	882x813	946x868	1011x923	1011x923
Egység súly kg/db	2.23	2.67	2.67	3.15	3.15	3.66	4.19	4.90

36°-45°

Megr.sz. fekete (RAL 9005)	149021	149022	149022	149023	149023	149025	149027	149028
Egységár Ft/db	107190	116570	116570	151780	151780	161420	196830	243220
H	474	523	523	573	573	622	671	720
B x C	821x715	897x773	897x773	974x831	974x831	1050x888	1127x945	1204x1002
Egység súly kg/db	2.53	3.09	3.09	3.69	3.69	4.38	5.15	5.88

Tetőátvezető, vörös wakaflex-szel

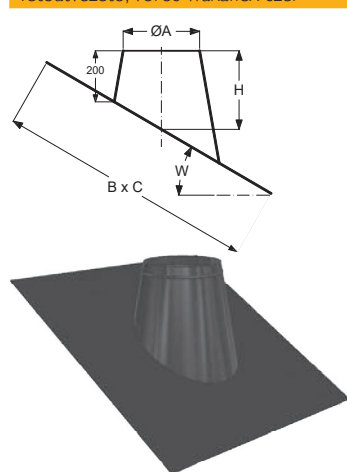

3°-15°

Megr.sz. fekete (RAL 9005)	154415	154415	154416	154416	154418
Egységár Ft/db	109430	109430	116110	116110	144330
ØA	250	250	300	300	350
H	266	266	275	275	284
B x C	742x735	742x735	794x787	794x787	846x838
Egység súly kg/db	2.22	2.22	2.49	2.49	2.83

16°-25°

Megr.sz. fekete (RAL 9005)	154433	154433	154434	154434	154436
Egységár Ft/db	111880	111880	117600	117600	149170
H	332	332	352	352	371
B x C	770x746	770x746	827x799	827x799	884x852
Egység súly kg/db	2.39	2.39	2.78	2.78	3.19

26°-35°

Megr.sz. fekete (RAL 9005)	154451	154451	154452	154452	154454
Egységár Ft/db	115190	115190	123630	123630	154190
H	414	414	446	446	478
B x C	818x758	818x758	882x813	882x813	946x868
Egység súly kg/db	2.67	2.67	3.15	3.15	3.66

36°-45°

Megr.sz. fekete (RAL 9005)	154469	154469	154470	154470	154472
Egységár Ft/db	141350	141350	153920	153920	161100
H	523	523	573	573	622
B x C	897x773	897x773	974x831	974x831	1050x888
Egység súly kg/db	3.09	2.23	3.69	3.69	4.38

Belső Ø (mm)	100	130	150	180	200	250	300	350
Külső Ø (mm)	150	180	200	230	250	300	350	400

Csőrőzsa gallér C típus (75 mm-es takarás)



Megr.sz. fekete (RAL 9005)	120990	120991	120992	120993	120994	120995	120996	120997
Megr.sz. szürke (RAL 7043)	121012	121013	121014	121015	121016	121017	121018	
Megr.sz. fehér (RAL 9016)	121034	121035	121036	121037	121038	121039	121040	
Egységár Ft/db	25940	23010	24140	24440	25240	27490	28350	33510
ØA	150	180	200	230	250	280	300	350
ØB	300	330	350	380	400	430	450	500
Egység súly kg/db	0,43	0,48	0,51	0,56	0,59	0,64	0,67	0,75

Csőrőzsa gallér kéthéjú csőre (135 mm-es takarás)



Megr. sz. FEKETE (RAL 9005)	174969	110604	110606	110607	110608			
Egységár Ft/db	19860	43000	25190	22400	28050			
A	54	54	54	54	54			
B	135	135	135	135	135			
ØD1	180	200	230	250	300			
ØD2	450	470	500	520	570			
Egység súly kg/db	0,50	0,50	0,50	0,50	0,50			

Csőrőzsa gallér, széles (220 mm-es takarás)

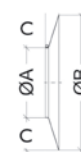

Megr. sz. FEKETE (RAL 9005)	157043	157044	157045	157046				
Egységár Ft/db	21790	22850	24530	25720				
Ø A	185	205	235	255				
Ø B	625	645	675	695				
C	220	220	220	220				
Egység súly kg/db	1,28	1,37	1,5	1,59				

Takarórőzsa M típus (199 mm-es takarás)

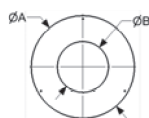

Megr.sz. fekete (RAL 9005)	110643	110825	110908	111174	111344	111553	111729	112212
Megr.sz. szürke (RAL 7043)	110640	110822	110911	111172	111350	111557	111726	
Megr.sz. fehér (RAL 9016)	110639	110824	110912	111176	111349	111565	111733	
Egységár Ft/db	15890	14790	15270	16050	17220	19770	18710	22170
Ø kémény külső	150	180	200	230	250	280	300	350
ØD1	357	387	407	437	457	487	507	557
ØD2	158	188	208	238	258	288	308	358
Egység súly kg/db	0,52	0,61	0,62	0,77	0,85	0,96	1,04	1,04

Takarókarima T-idomhoz (szigetelés eltakarásához)

szigetelés eltakarásához T-idomra helyezhető, ha a kályhacsövet közvetlenül kötik be



Megr.sz. fekete (RAL 9005)	112452	133859	112449	112448				
Megr.sz. szürke (RAL 7043)	112444	112445	112446	112442				
Megr.sz. fehér (RAL 9016)	112459	112458	112457	112456				
Egységár Ft/db	12870	11990	13290	14200				
Ø kémény külső	180	200	230	250				
ØD1	138	158	188	208				
Egység súly kg/db	0,2	0,2	0,3	0,3				

PERMETER 50 HŐSZIGETELT SZÍNES FÉMKÉMÉNY

Belső Ø (mm)	130	150	180	200	250	300	350
Külső Ø (mm)	230	250	280	300	350	400	450

Egyhéjú-kéthéjú átvezető

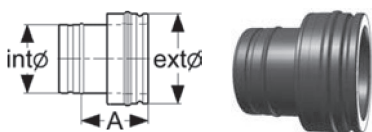

Megr.sz. fekete (RAL 9005)	112411	112679	113150	113459	114793	121218	121221
Megr.sz. szürke (RAL 7043)	112403	112680	119823	113464	114809	121219	121222
Megr.sz. fehér (RAL 9016)	112393	112687	119822	113458	119821	121220	121223
Egységár Ft/db	40610	42390	45770	47020	51810	62200	70670
A	150	150	150	150	150	150	150
Egység súly kg/db	1,32	1,48	1,75	1,93	2,40	2,73	3,06

Egyhéjú-kéthéjú hosszú átvezető

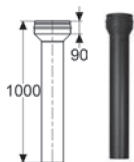

Megr.sz. fekete (RAL 9005)	116164	116616	117160	117395	117990		
Megr.sz. szürke (RAL 7043)	116167	116617	117159	117391	117989		
Egységár Ft/db	87610	89270	kérje ajánlatunkat	kérje ajánlatunkat	kérje ajánlatunkat		
Egység súly kg/db	3,52	4,04	4,82	5,33	6,63		

Kéthéjú-egyhéjú átvezető

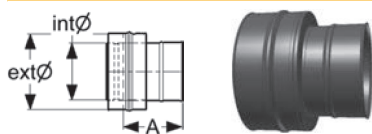

Megr.sz. fekete (RAL 9005)	112412	112684	113151	113465	114800		
Megr.sz. szürke (RAL 7043)	112400	112677	113145	113461	114785	121236	121237
Megr.sz. fehér (RAL 9016)	112396	112678	113146	113466	114805		
Egységár Ft/db	52660	55170	59380	61350	67900	kérje ajánlatunkat	kérje ajánlatunkat
A	155	155	155	155	155	155	155
Egység súly kg/db	1,32	1,48	1,75	1,93	2,40	2,73	2,80

Adapter PM25-PM50

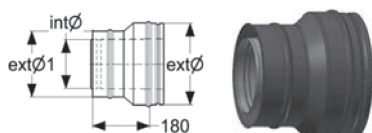

Megr.sz. fekete (RAL 9005)	114333	114483	115043	115373	116170	121224	121227
Megr.sz. szürke (RAL 7043)	114334	114482	115045	115376	116165	121225	121228
Megr.sz. fehér (RAL 9016)	114316	114487	115057	115371	116171	121226	121229
Egységár Ft/db	47210	51040	53190	54840	58210	kérje ajánlatunkat	kérje ajánlatunkat
belső Ø1 mm	130	150	180	200	250	300	350
külső Ø3 mm	180	200	230	250	300	350	400
belső Ø2 mm	130	150	180	200	250	300	350
külső Ø4 mm	230	250	280	300	350	400	450
Egység súly kg/db	2,09	2,23	2,61	2,87	3,52	3,55	4,05

Hőszigetelt csatlakozó cső

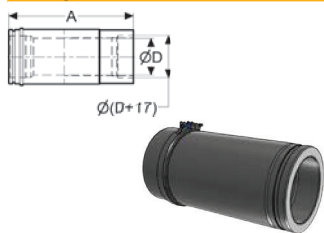

Ø mm	130/130	130/150	150/150	150/180	180/180	150/200	180/200	200/200
bekötő Ø mm	130	130	150	150	180	150	180	200
kémény Ø mm	130	150	150	180	180	200	200	200
Megr.sz. fekete (RAL 9005)	141509	141510	141511	141512	141513	141514	141515	141516
Megr.sz. szürke (RAL 7043)								
Megr.sz. fehér (RAL 9016)								
Egységár Ft/db	89230	93000	91760	98870	96570	116900	102650	99270
Egység súly kg/db	2,8	3,2	3,2	3,8	3,7	4,4	4,1	4,1

Adapter (rövid)

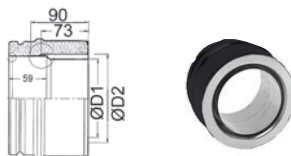

Ø mm	100/130	100/150	130/130	130/150	150/150	150/180	
Megr.sz. fekete (RAL 9005)	141486	141487	141488	141489	141490	141491	
Egységár Ft/db		kérje ajánlatunkat	53460	42100	43340	42900	44700

Ø mm	150/200	160/180	160/200	180/180	200/200
Megr.sz. fekete (RAL 9005)	141492	141493	141494	141495	141496
Egységár Ft/db	56150	44960	kérje ajánlatunkat	41890	46840

Adapter (hosszú)

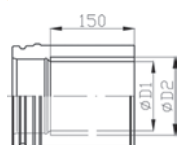

Ø mm	120/130	120/150	130/150	140/150	150/180	160/180
Megr.sz. fekete (RAL 9005)	147605	147606	147607	147608	147609	147610
Egységár Ft/db	51820	53420	53530	53660	58060	58170

Ø mm	180/200	130/130	150/150	180/180	200/200
Megr.sz. fekete (RAL 9005)	147611	147652	147653	147654	147655
Egységár Ft/db	60370	58610	60350	65320	67720

Belső Ø (mm)	130	150	180	200	250	300	350
Külső Ø (mm)	230	250	280	300	350	400	450

CSŐ ELEMÉK

Normál cső 1000mm + normál bilincs



Megr.sz. fekete (RAL 9005)	118689	113649	113764	113850	113993	120593	121176
Megr.sz. szürke (RAL 7043)	118690	113647	113763	113854	113994	121174	121177
Megr.sz. fehér (RAL 9016)	118685	113648	113762	113852	113991	121175	121178
Egységár Ft/db	57020	63060	70710	76430	89250	132740	130900
A	955	955	955	955	955	955	955
Egység súly kg/db	9,40	10,61	12,06	13,02	15,41	17,84	20,33

Rövid cső 500mm + normál bilincs

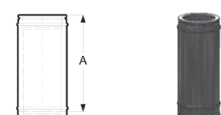

Megr.sz. fekete (RAL 9005)	117103	117388	117768	117936	118338	119466	121181
Megr.sz. szürke (RAL 7043)	117105	117389	117767	117935	118341	121179	121182
Megr.sz. fehér (RAL 9016)	117097	117386	117769	117937	118342	121180	121183
Egységár Ft/db	40830	44130	48110	53680	60750	115350	83820
A	455	455	455	455	455	455	455
Egység súly kg/db	4,73	5,33	6,06	6,54	7,74	8,96	10,05

Rövid cső 250mm + normál bilincs

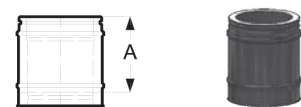

Megr.sz. fekete (RAL 9005)	114779	115127	115694	115951	116464	121184	121187
Megr.sz. szürke (RAL 7043)	114776	115126	115695	115949	116466	121185	121188
Megr.sz. fehér (RAL 9016)	114780	115125	115696	115950	116465	121186	121189
Egységár Ft/db	28600	30320	32610	37040	41250	56910	60410
A	205	205	205	205	205	205	205
Egység súly kg/db	2,39	2,69	3,06	3,30	3,90	4,30	4,88

Rövid cső 200mm + normál bilincs

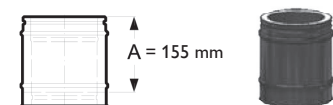

Megr.sz. fekete (RAL 9005)	113451	114419	114907	115107	115770		
Megr.sz. szürke (RAL 7043)		114417	114906	115105			
Megr.sz. fehér (RAL 9016)		114418					
Egységár Ft/db	27260	28730	30620	34800	38670		
Egység súly kg/db	1,92	2,16	2,45	2,65	3,13		

Hosszkiegynlítő cső 270-375mm



Megr.sz. fekete (RAL 9005)	116914	117284	117547	117818	118169	121212	121215
Megr.sz. szürke (RAL 7043)	116910	117282	117546	117823	118167	121213	121216
Megr.sz. fehér (RAL 9016)	116912	117280	117548	117819	118168	121214	121217
Egységár Ft/db	69850	73760	80110	80360	89400	kérje ajánlatunkat	kérje ajánlatunkat
Egység súly kg/db	4,46	5,02	5,73	6,16	7,28	8,96	10,15

Külső bilincs (normál)

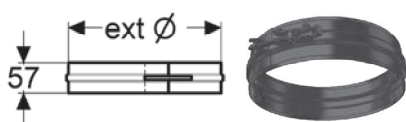

Megr.sz. fekete (RAL 9005)	109857	109887	109938	109964	121142		
Megr.sz. szürke (RAL 7043)	109865	109882		109975	121140		
Megr.sz. fehér (RAL 9016)	109863	109874	109955	109969	121141		
Egységár Ft/db	5520	5680	6510	6510	10220		
Egység súly kg/db	0,19	0,20	0,22	0,24	0,27		

Külső bilincs (széles)

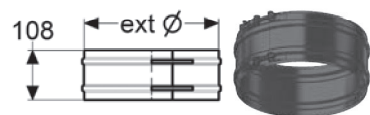

Megr.sz. fekete (RAL 9005)	110224	110286	110420	110492	146503		
Megr.sz. szürke (RAL 7043)	110225	110290	110417	110490	121135		
Megr.sz. fehér (RAL 9016)	110226	110284	110419	110491	121136		
Egységár Ft/db	9780	10060	10990	10590	15860		
Egység súly kg/db	0,36	0,39	0,42	0,46	0,53		

Extra széles külső bilincs



Megr.sz. fekete (RAL 9005)	131286	131289	131292	131295	131298		
Megr.sz. szürke (RAL 7043)	131287	131290	131293	131296			
Megr.sz. fehér (RAL 9016)	131288	131291					
Egységár Ft/db	32600	32370	33280	34520	40130		
Egység súly kg/db	1,297	1,388	1,526	1,617	1,842		

PERMETER 50 HŐSZIGETELT SZÍNES FÉMKÉMÉNY

Belső Ø (mm)	130	150	180	200	250	300	350
Külső Ø (mm)	230	250	280	300	350	400	450

CSATLAKOZÓ IDOMOK

90° csatlakozó kondenz kivezetővel + 1 db normál bilincs

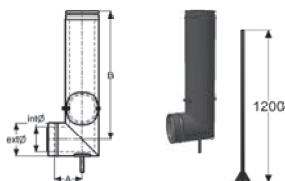

Megr.sz. fekete (RAL 9005)	113960	114048	114086	114111	115506		
Megr.sz. szürke (RAL 7043)	113959	114047	114088	114112	115505		
Megr.sz. fehér (RAL 9016)	113958	114046	114087	114110	115507		
Egységár Ft/db	kérje ajánlatunkat	kérje ajánlatunkat	kérje ajánlatunkat	kérje ajánlatunkat	kérje ajánlatunkat		
A	170	175	190	200	225		
B	786	781	766	756	731		
Egység súly kg/db	14,81	16,71	17,34	18,31	20,69		

T-idom 90 fokos + 2 db normál bilincs

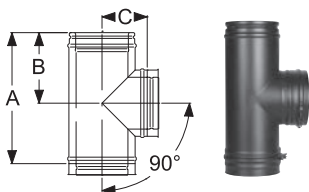

Megr.sz. fekete (RAL 9005)	117845	118125	118394	118540	113589	121162	121165
Megr.sz. szürke (RAL 7043)	117846	118124	118393	118539	113590	121163	121166
Megr.sz. fehér (RAL 9016)	117840	118122	118392	118541	113588	121164	121167
Egységár Ft/db	76680	83530	88600	94580	101930	kérje ajánlatunkat	kérje ajánlatunkat
A	455	455	455	455	480	530	
B	209	209	209	209	222	247	
C	155	165	180	190	205	240	
Egység súly kg/db	6,23	7,00	7,98	8,62	10,22	13,60	16,79

T-idom 45 fokos + 2 db normál bilincs

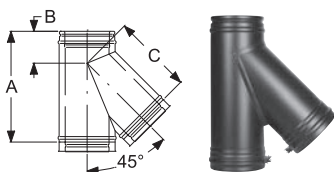

Megr.sz. fekete (RAL 9005)	118246	118535	113636	113733	114009	121168	121171
Megr.sz. szürke (RAL 7043)	118254	118531	113635	113736	114007	121169	121172
Megr.sz. fehér (RAL 9016)	118265	118534	113634	113734	114008	121170	121173
Egységár Ft/db	132230	133030	159530	164830	204380	kérje ajánlatunkat	kérje ajánlatunkat
A	455	530	530	560	623		
B	322	378	393	413	472		
C	325	376	390	410	469		
Egység súly kg/db	7,65	8,61	10,59	11,90	15,84	20,34	25,47

Tisztítóajtós elem (T450 N1 W)

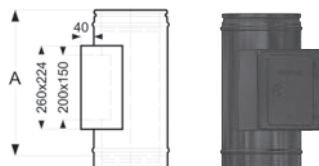

Megr.sz. fekete (RAL 9005)	118023	118190	118435	118518	118738	121158	121160
Megr.sz. szürke (RAL 7043)	118024	118188	118436	118517	118739		
Megr.sz. fehér (RAL 9016)	118027	118189	118437	118516	118737	121159	121161
Egységár Ft/db	107860	110590	111670	113790	111970	kérje ajánlatunkat	kérje ajánlatunkat
A	455	455	455	455	455	455	455
Egység súly kg/db	6,82	7,43	8,09	8,59	9,83	11,07	12,31

Vizsgálónyílásos elem N1 (rövid)

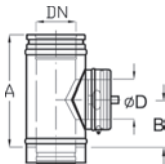

Megr.sz. fekete (RAL 9005)	116282	116805	117149	117762	118565		
Megr.sz. szürke (RAL 7043)	116280	116815	117148	117764	118564		
Megr.sz. fehér (RAL 9016)	116286	116804	117143	117765	118563		
Egységár Ft/db	kérje ajánlatunkat	118430	124640	135520	kérje ajánlatunkat		
Egység súly kg/db	3,70	4,30	4,80	6,00	8,80		

Kondenzgyűjtő elvezetővel

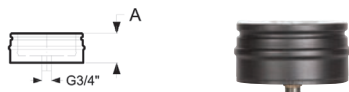

Megr.sz. fekete (RAL 9005)	112011	112420	112878	113171	114544	121230	
Megr.sz. szürke (RAL 7043)	112024	112399	112887	113168	114545	121231	
Megr.sz. fehér (RAL 9016)	112027	112397	112883	113173	114542	121232	
Egységár Ft/db	39940	45260	49730	50120	56530	kérje ajánlatunkat	
A	95	95	95	95	95	95	
Egység súly kg/db	1,17	1,32	1,58	1,77	2,27	2,82	

T-idom fedél



Megr.sz. fekete (RAL 9005)	112009	112422	112882	113169	114537	121238	121241
Megr.sz. szürke (RAL 7043)	112010	112402	112884	113170	114543	121239	121242
Megr.sz. fehér (RAL 9016)	112012	112394	112877	113172	114546	121240	121243
Egységár Ft/db	35840	39290	57350	56610	72180	kérje ajánlatunkat	kérje ajánlatunkat
A	95	95	95	95	95	95	95
Egység súly kg/db	1,17	1,32	1,58	1,77	2,27	2,82	3,43

Belső Ø (mm)	130	150	180	200	250	300	350
Külső Ø (mm)	230	250	280	300	350	400	450

TALPELEMEK

Talpelem elvezetővel (magas) + normál bilincs

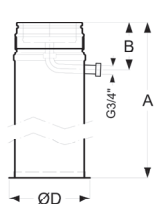

Megr.sz. fekete (RAL 9005)	118059	118178	118451	118584	113656	121317	121321
Megr.sz. szürke (RAL 7043)	118050	118179	118452	118586	113653	121322	121323
Megr.sz. fehér (RAL 9016)	118054	118180	118450	118585	113654		
Egységár Ft/db	127470	142260	151690	153660	kérje ajánlatunkat	kérje ajánlatunkat	kérje ajánlatunkat
A	1045	1045	1045	1045	1045	1045	1045
B	160	160	160	160	160	160	160
ØD	246	276	296	346	365	415	465
Egység súly kg/db	4,66	5,13	5,88	6,35	7,56	8,82	8,82

Talplemez padlószerezéshez + normál bilincs

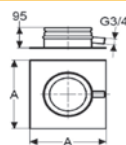

Megr.sz. fekete (RAL 9005)	141449	141450	141451	141452	141453		
Megr.sz. szürke (RAL 7043)	142104	142105	142106	142107	142108		
Megr.sz. fehér (RAL 9016)	142119	142120	142121	142122	142123		
Egységár Ft/db	59100	65830	69520	80140	85460		
A	300	320	350	370	420		

Talplemez konzolos szereléshez + normál bilincs

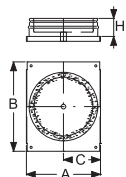

Megr.sz. fekete (RAL 9005)	114348	114605	115131	115454	116324	121324	
Megr.sz. szürke (RAL 7043)	114340	114598	115132	115451	116323	121325	
Megr.sz. fehér (RAL 9016)	114365	114600	115134	115453	116322	121326	
Egységár Ft/db	65220	60800	78930	83360	87250	kérje ajánlatunkat	
A	278	285	315	335	385	435	
B	355	353	383	403	453	503	
Egység súly kg/db	2,10	2,31	2,69	2,96	3,76	4,58	

Közbenső támasz + normál bilincs

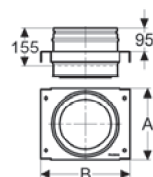

Megr.sz. fekete (RAL 9005)	116942	117216	117534	117827	118210	121152	121155
Megr.sz. szürke (RAL 7043)	116950	117217	117537	117826	118209	121153	121156
Megr.sz. fehér (RAL 9016)	116945	117213	117535	117828	118211	121154	121157
Egységár Ft/db	64490	72070	78520	80620	96820	121550	128950
A	278	285	315	335	385	435	485
B	355	353	383	403	453	503	553
Egység súly kg/db	4,50	4,96	5,68	6,18	7,55	8,96	10,42

Talpelem kéménytoldáshoz P50-P50

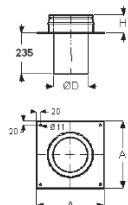

Belső Ø mm	130	150	180	200	250		
Külső Ø mm	230	250	280	300	350		
Megr.sz. fekete (RAL 9005)	115835	115899	116274	116486	117145		
Megr.sz. szürke (RAL 7043)	115803	115883	116278	116488	117154		
Megr.sz. fehér (RAL 9016)	115807	115895	116275	116485	117147		
Egységár Ft/db	48450	51810	54810	57840	63490		
A (mm)	350	370	400	420	470		
Egység súly kg/db	3,20	3,20	3,70	4,00	4,80		

Talpelem kéménytoldáshoz UNI-P50

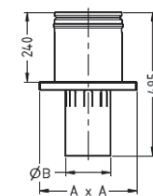

Belső Ø mm P50	150	180	180	200	250	300	
Külső Ø mm P50	250	280	280	300	350	400	
Belső Ø mm UNI	140	160	180	200	250	300	
Megr.sz. fekete (RAL 9005)	141463	141464	141465	141466	141467	141468	
Egységár Ft/db	kérje ajánlatunkat	59250	62710	65100	kérje ajánlatunkat	kérje ajánlatunkat	
A	333	333	373	373	493	563	
B	135	153	173	193	240	285	
Egység súly kg/db							

Talpelem kéménytoldáshoz ABS-P50

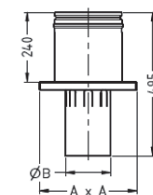

Belső Ø mm P50	150	180	180	200			
Külső Ø mm P50	250	280	280	300			
Belső Ø mm ABS	140	160	180	200			
Megr.sz. fekete (RAL 9005)	141454	141455	141456	141457			
Egységár Ft/db	kérje ajánlatunkat	kérje ajánlatunkat	57890	60650			
A	373	373	373	393			
B	135	153	173	193			
Egység súly kg/db							

PERMETER 50 HŐSZIGETELT SZÍNES FÉMKÉMÉNY

Belső Ø (mm)	130	150	180	200	250	300	350
Külső Ø (mm)	230	250	280	300	350	400	450

Falkonzol hosszú (pár)	Típus	570	620	720	820	1004	1120	1304
Typ 325 - 475 	Megr.sz. fekete (RAL 9005)	120977	120978	131338	131341	101748	101749	101750
	Megr.sz. szürke (RAL 7043)	120999	121000	131339	131342			
	Megr.sz. fehér (RAL 9016)	121021	121022	121060	131343			
Typ 570 - 1504 	Egységár Ft/db	83370	80640	88340	90270	109417	107305	132891
	Típus	570	620	720	820	1004	1120	1304
	A	570	620	720	820	1004	1120	1304
	B	330	330	330	380	380	430	450
	C	100	100	100	70	70	70	70
	X	193	193	193	243	243	293	280
	Y	139	189	289	390	389	364	428
	Z	91	91	91	91	91	91	120
	Egység súly kg/db	2,23	2,31	2,46	2,76	3,26	3,74	4,22

TAKARÓLEMEZEK

Takaró lemez 0° - 5°	Megr.sz. fekete (RAL 9005)	158013	158025	112185	112406	112839
	Megr.sz. szürke (RAL 7043)	158014	158026	112190	112405	112834
	Megr.sz. fehér (RAL 9016)	112032	111904	112189	112404	112838
	Egységár Ft/db	20250	20690	24640	25340	26990
A	480	500	530	550	600	
B	265	275	290	300	325	
C	120,50	120,50	120,50	120,50	120,50	
D	239	259	289	309	359	
Egység súly kg/db	1,18	1,10	1,23	1,32	1,56	

Takaró lemez 5° - 20°	Megr.sz. fekete (RAL 9005)	158022	158034	112191	112395	112837
	Megr.sz. szürke (RAL 7043)	158023	158035	112188	112401	112841
	Megr.sz. fehér (RAL 9016)	112029	111879	112179	112398	112833
	Egységár Ft/db	20260	20740	24700	25340	27000
A	480	500	530	550	600	
B	265	275	290	300	325	
C	120,50	120,50	120,50	120,50	120,50	
D	239	259	289	309	359	
Egység súly kg/db	1,18	1,10	1,23	1,32	1,56	

Takaró lemez 20° - 35°	Megr.sz. fekete (RAL 9005)	158016	158028	112387	112567	113030
	Megr.sz. szürke (RAL 7043)	158017	158029	112382	112566	113029
	Megr.sz. fehér (RAL 9016)	111779	111996	112384	112565	113031
	Egységár Ft/db	20610	21090	25270	25940	27860
A	480	500	530	550	600	
B	280	290	310	320	350	
C	120,50	120,50	120,50	120,50	120,50	
D	239	259	289	309	359	
Egység súly kg/db	1,08	1,16	1,31	1,41	1,68	

Takaró lemez 35° - 45°	Megr.sz. fekete (RAL 9005)	158019	158031	112583	112778	113275
	Megr.sz. szürke (RAL 7043)	158020	158032	112584	112777	113277
	Megr.sz. fehér (RAL 9016)	112113	112293	112582	112775	113273
	Egységár Ft/db	21040	21730	25970	26730	28870
A	480	500	530	550	600	
B	315	300	333	345	380	
C	120,50	120,50	120,50	120,50	120,50	
D	239	259	289	309	359	
Egység súly kg/db	1,21	1,30	1,41	1,52	1,82	

Belső Ø (mm)	130	150	180	200	250	300	350
Külső Ø (mm)	230	250	280	300	350	400	450

BILINCSEK

Állítható falbilincs 60-100mm

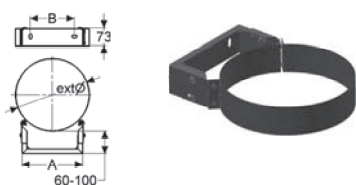

Megr.sz. fekete (RAL 9005)	111476	111520	111576	111723	112379	112571
Megr.sz. szürke (RAL 7043)	111484	111518	111573	111728	112375	112578
Megr.sz. fehér (RAL 9016)	111491	111514	111575	111727	112373	112574
Egységár Ft/db	35510	35700	36040	36640	43490	43880
A	234	254	284	304	354	317
Egységsúly kg/db	0,91	0,93	0,97	1,04	1,31	1,40

Normál falbilincs 50mm

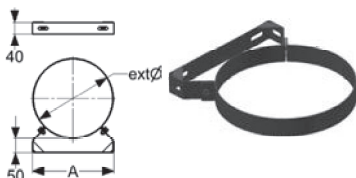

Megr.sz. fekete (RAL 9005)	110868	119478	111039	111196	111587
Megr.sz. szürke (RAL 7043)	110869	111000	111041	111199	111585
Megr.sz. fehér (RAL 9016)	110865	111006	111045	111200	111590
Egységár Ft/db	18650	18620	<small>kérje ajánlatunkat</small> 18570	<small>kérje ajánlatunkat</small> 18570	<small>kérje ajánlatunkat</small> 18570
A	234	254	284	304	354
Egységsúly kg/db	0,91	0,93	0,97	1,04	1,31

Erősített falbilincs (50mm)

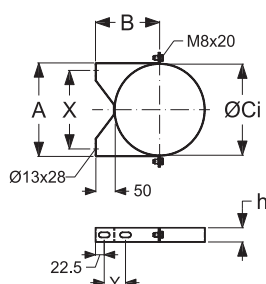

Megr.sz. fekete (RAL 9005)	120982	120983	120984	120985	120986
Megr.sz. szürke (RAL 7043)	121004	121005	121006	121007	121008
Megr.sz. fehér (RAL 9016)	121026	121027	121028	121029	121030
Egységár Ft/db	20210	21030	21790	22610	37190
A	238	258	288	308	358
B	166	176		201	225
ØCi	231,10	251,10		301,10	350,40
X	200	220		270	320
Y	55	55		85	125
h	36	36		36	60
Egységsúly kg/db	0,64	0,70		0,79	0,85

Bilincs szarufához való rögzítéshez - INOX

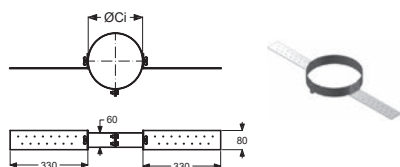

Megr. sz. INOX	100964	100965	100966	100967	100968
Egységár Ft/db	24590	23520	26320	25290	32510
ØCi	230	250	280	300	350
Egységsúly kg/db	1,3	1,33	1,37	1,4	1,47

Kikötéses bilincs

Megr.sz. fekete (RAL 9005)	110736	110668	110918	110538
Megr.sz. szürke (RAL 7043)	110731	110657	110919	
Megr.sz. fehér (RAL 9016)				
Egységár Ft/db	31140	25540	32200	32780
Egységsúly kg/db				



PERMETER 50 HŐSZIGETELT SZÍNES FÉMKÉMÉNY

Belső Ø (mm)	130	150	180	200	250	300	350
Külső Ø (mm)	230	250	280	300	350	400	450

TORKOLAT

Kéményfej záróelem + normál bilincs

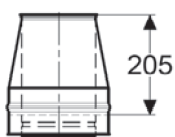

Megr.sz. fekete (RAL 9005)	113335	114312	114768	115002	115703	121190	121192
Megr.sz. szürke (RAL 7043)	113336	114313	114770	115001	115704	121191	121193
Megr.sz. fehér (RAL 9016)	113326	114314	114760	115003	115697		
Egységár Ft/db	38660	38670	40570	42720	46670	76320	kérje ajánlatunkat
Egység súly kg/db	1,85	2,08	2,38	2,57	3,06	3,55	4,04

Esővédős kéményfej záróelem védőrácscsal + normál bilincs

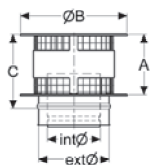

Megr.sz. fekete (RAL 9005)	114449	115243	116269	116931	117969		
Megr.sz. szürke (RAL 7043)	114440	115249	116271	116927	117959		
Megr.sz. fehér (RAL 9016)	114464	115250	116272	116928	117958		
Egységár Ft/db	92110	97630	109190	133920	82290		
A	130	175	200	240	297		
B	255	300	350	400	500		
C	180	225	250	290	347		
Egység súly kg/db	2,55	2,79	3,67	4,47	6,58		

Esővédős kéményfej záróelem + normál bilincs

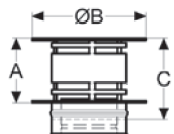

Megr.sz. fekete (RAL 9005)	114353	115200	116213	116878	117908	121244	
Megr.sz. szürke (RAL 7043)	114363	115196	116218	116877	117906	121245	
Megr.sz. fehér (RAL 9016)	114361	115195	116217	116876	117907		
Egységár Ft/db	63130	69000	94130	85510	117750	139510	
A	130	175	200	240	297	340	
B	255	300	350	400	500	600	
C	180	225	250	290	347		
Egység súly kg/db	2,50	2,74	3,60	4,38	6,45	6,21	

Meidinger esővédő

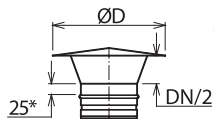

Megr.sz. fekete (RAL 9005)	148727	148729	148731	148733	148735		
Megr.sz. szürke (RAL 7043)	148728	148730	148732	148734	148736		
Egységár Ft/db	38860	39700	42150	45150	51400		
A	140	140	180	180	250		
B	240	280	330	380	430		
Egység súly kg/db	0,56	0,64	0,84	1,01	1,29		

TETŐÁTVEZETŐK

Esővédő gallér

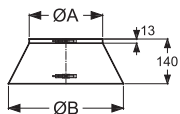

Megr.sz. fekete (RAL 9005)	110278	110460	110390	110391	110472		
Megr.sz. szürke (RAL 7043)	110280	110457	110389	110388	110461		
Megr.sz. fehér (RAL 9016)	110282	110473	110387	110386	110467		
Egységár Ft/db	23520	24310	26140	30330	29480		
ØA	230	250	280	300	350		
ØB	370	390	420	440	490		
Egység súly kg/db	0,39	0,45	0,48	0,51	0,85		

Tetőátvezető 0°-os

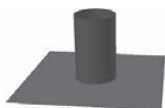
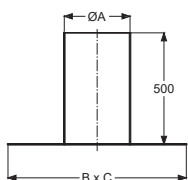

Megr.sz. fekete (RAL 9005)	117399	117399	117800	117800	117916	131347
Megr.sz. szürke (RAL 7043)	117396	117396	117801	117801	117917	131348
Megr.sz. fehér (RAL 9016)	117397	117397	117802	117802	117918	131349
Egységár Ft/db	72040	72040	82350	82350	87480	105920
ØA	300	300	350	350	400	450
B x C	800	800	850	850	900	950
Egység súly kg/db	5,34	5,34	6,11	6,11	6,90	7,70

Belső Ø (mm)	130	150	180	200	250	300	350
Külső Ø (mm)	230	250	280	300	350	400	450

Tetőátvezető, fekete wakaflex-szel

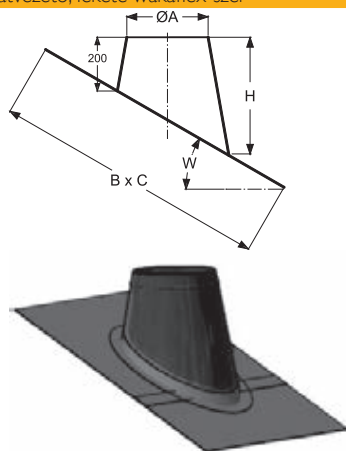

3°-15°

Megr.sz. fekete (RAL 9005)	148969	148969	148971	148971	148973	148974
Egységár Ft/db	112230	112230	145280	145280	154390	161210
ØA	300	300	350	350	400	450
H	275	275	284	284	293	302
B x C	794 x 787	794 x 787	846 x 838	846 x 838	899 x 890	951 x 942
Egység súly kg/db	2,49	2,49	2,83	2,83	3,18	3,53

16°-25°

Megr.sz. fekete (RAL 9005)	148987	148987	148989	148989	148991	148992
Egységár Ft/db	113670	113670	149170	149170	159080	166560
H	352	352	371	371	390	410
B x C	827 x 799	827 x 799	884 x 852	884 x 852	941 x 906	998 x 959
Egység súly kg/db	2,78	2,78	3,19	3,19	3,62	4,07

26°-35°

Megr.sz. fekete (RAL 9005)	149005	149005	149007	149007	149009	149010
Egységár Ft/db	119510	119510	154190	154190	164900	227170
H	446	446	478	478	510	542
B x C	882 x 813	882 x 813	946 x 868	946 x 868	1011 x 923	1011 x 923
Egység súly kg/db	3,15	3,15	3,66	3,66	4,19	4,90

36°-45°

Megr.sz. fekete (RAL 9005)	149023	149023	149025	149025	149027	149028
Egységár Ft/db	151780	151780	161420	161420	196830	243220
H	573	573	622	622	671	542
B x C	974 x 831	974 x 831	1050 x 888	1050 x 888	1127 x 945	1204 x 1002
Egység súly kg/db	3,69	3,69	4,38	4,38	5,15	4,90

Tetőátvezető, vörös wakaflex-szel

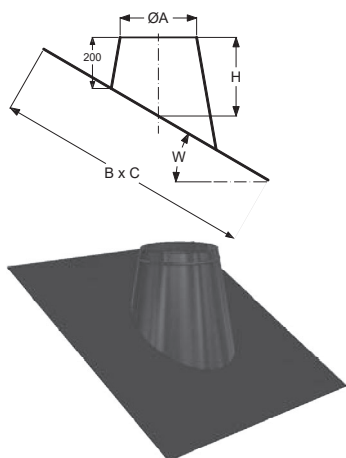

3°-15°

Megr.sz. fekete (RAL 9005)	154416	154416	154418	154418		
Egységár Ft/db	116110	116110	144330	144330		
ØA	300	300	350	350		
H	275	275	284	284		
B x C	794 x 787	794 x 787	846 x 838	846 x 838		
Egység súly kg/db	2,49	2,49	2,83	2,83		

16°-25°

Megr.sz. fekete (RAL 9005)	154434	154434	154436	154436		
Egységár Ft/db	117600	117600	149170	149170		
H	352	352	371	371		
B x C	827 x 799	827 x 799	884 x 852	884 x 852		
Egység súly kg/db	2,78	2,78	3,19	3,19		

26°-35°

Megr.sz. fekete (RAL 9005)	154452	154452	154454	154454		
Egységár Ft/db	123630	123630	154190	154190		
H	446	446	478	478		
B x C	882 x 813	882 x 813	946 x 868	946 x 868		
Egység súly kg/db	3,15	3,15	3,66	3,66		

36°-45°

Megr.sz. fekete (RAL 9005)	154470	154470	154472	154472		
Egységár Ft/db	153920	153920	161100	161100		
H	573	573	622	622		
B x C	974 x 831	974 x 831	1050 x 888	1050 x 888		
Egység súly kg/db	3,69	3,69	4,38	4,38		

**PERMETER 50
HŐSZIGETELT SZÍNES FÉMKÉMÉNY**

Belső Ø (mm)	130	150	180	200	250	300	350
Külső Ø (mm)	230	250	280	300	350	400	450

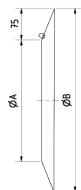
Csórózsa gallér C típus (75 mm-es takarás)

Megr.sz. fekete (RAL 9005)	120993	120994	120995	120996	120997
Megr.sz. szürke (RAL 7043)	121015	121016	121017	121018	
Megr.sz. fehér (RAL 9016)	121037	121038	121039	121040	
	24440	25240	27490	28350	33510
ØA	230	250	280	300	350
ØB	380	400	430	450	500
Egység súly kg/db	0,56	0,59	0,64	0,67	0,75

Csórózsa gallér kéthéjű csőre (135 mm-es takarás)

Megr. sz. FEKETE (RAL 9005)	110606	110607	110608
	25190	22400	28050
A	54	54	54
B	135	135	135
ØD1	230	250	300
ØD2	500	520	570
Egység súly kg/db	0,50	0,50	0,50

Csórózsa gallér, széles (220 mm-es takarás)

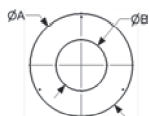

Megr. sz. FEKETE (RAL 9005)	157045	157046
	24530	25720
Ø A	235	255
Ø B	675	695
C	220	220
Egység súly kg/db	1,50	1,59

Takarórózsa M típus (199 mm-es takarás)

Megr.sz. fekete (RAL 9005)	111174	111344	111553	111729	112212
Megr.sz. szürke (RAL 7043)	111172	111350	111557	111726	
Megr.sz. fehér (RAL 9016)	111176	111349	111565	111733	
	16050	17220	19770	18710	22170
Ø kémény külső	230	250	280	300	350
ØD1	437	457	487	507	557
ØD2	238	258	288	308	358
Egység súly kg/db	0,77	0,85	0,96	1,04	1,04

Takarókarima T-idomhoz (szigetelés eltakarásához)

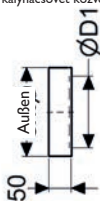
szigetelés eltakarásához T-idomra helyezhető, ha a kályhacsövet közvetlenül kötik be



Megr.sz. fekete (RAL 9005)	112449	112448
Megr.sz. szürke (RAL 7043)	112446	112442
Megr.sz. fehér (RAL 9016)	112457	112456
	13290	14200
Ø kémény külső	230	250
ØD1	188	208
Egység súly kg/db	0,3	0,3

Belső Ø (mm)	130	150	180	200	250	300	350
Külső Ø (mm)	230	250	280	300	350	400	450

KÖNYÖKÖK

Könyök 90 fokos vizsgálónylással + normál bilincs

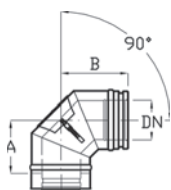

Megr.sz. fekete (RAL 9005)	117451	117795	118150	118420	113575		
Megr.sz. szürke (RAL 7043)	117425	117788	118144	118427	113572		
Megr.sz. fehér (RAL 9016)	117422	117790	118143	118421	113577		
Egységár Ft/db	105170	112740	118510	133980	145270		
A	176	188	204	212	237		
B	220	232	248	256	281		
Egység súly kg/db	5.40	6.10	7.20	8.00	10.10		

Könyök 90 fokos + normál bilincs (T450 N1)

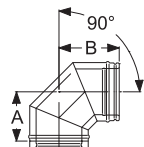

Megr.sz. fekete (RAL 9005)	117434	117797	118148	118425	113571	121300	121303
Megr.sz. szürke (RAL 7043)	117431	117792	118146	118428	113574	121301	121304
Megr.sz. fehér (RAL 9016)	117446	117793	118151	118429	113576	121302	121305
Egységár Ft/db	73710	81380	<small>kérje ajánlatunkat</small> 503	102320	113220		
Egység súly kg/db	3,28	3,90	5,03	5,56	7,46	5,84	7,33

Könyök 45 fokos + normál bilincs

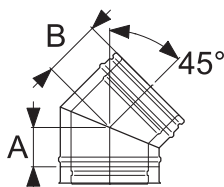

Megr.sz. fekete (RAL 9005)	115178	115723	116229	116614	117315	121206	121209
Megr.sz. szürke (RAL 7043)	115175	115718	116228	116615	117314	121207	121210
Megr.sz. fehér (RAL 9016)	115186	115716	116230	116613	117316	121208	121211
Egységár Ft/db	58540	64640	66490	74430	79760	87790	
A	90	95	105	105	115	130	140
B	130	135	145	145	155	170	180
Egység súly kg/db	2,75	3,08	3,62	4,03	5,08	6,25	7,50

Könyök 30 fokos + normál bilincs

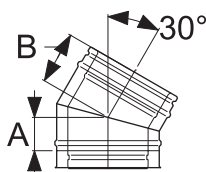

Megr.sz. fekete (RAL 9005)	114690	115076	115752	116133	116801	121200	121203
Megr.sz. szürke (RAL 7043)	114684	115087	115754	116136	116800	121201	121204
Megr.sz. fehér (RAL 9016)	114669	115099	115760	116134	116799	121202	121205
Egységár Ft/db	51550	56080	58000	69180	75590		
A	75	80	80	85	90	100	105
B	115	120	120	125	130	140	145
Egység súly kg/db	2,34	2,64	3,12	3,50	4,29	5,16	6,26

Könyök 15 fokos + spona

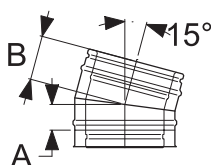

Megr.sz. fekete (RAL 9005)	114287	114614	115064	115457	116159	121194	121197
Megr.sz. szürke (RAL 7043)	114289	114616	115063	115459	116158	121195	121198
Megr.sz. fehér (RAL 9016)	114290	114615	115065	115458	116157	121196	121199
Egységár Ft/db	59510	60570	63640	67680			
A	60	60	60	65	65	70	80
B	100	100	100	105	105	110	120
Egység súly kg/db	2,06	2,32	2,63	2,97	3,51	4,81	5,65

SCHIEDEL PERMETER SMOOTH ELŐNYEI:

A Schiedel PERMETER SMOOTH a dizájn és a technika különleges kombinációja, ami a felhasználási lehetőségekben és a funkcionalitásban is tükröződik. A csőbilincs nélküli csatlakozásoknak köszönhetően vonzó megjelenést kölcsönöz a kéményrendszernek.

A Schiedel PERMETER SMOOTH szállítási programjában 4 különböző belső átmérő közül választhat – Ø 130- 200 mm – az alap matt fekete színben (illetve egyedi megrendelés alapján szürke vagy fehér színben).

A PERMETER SMOOTH béléscsőve 1.4521 minőségű nemesacélból készült. A külső köpeny porfestett acél, ami átveszi a statikus terheket. A külső és belső cső közötti részt 25 mm vastag (illetve alternatív lehetőségként 50 mm) különleges "Superwool" szigetelés tölti ki.

- Bármely tüzelőberendezéshez
- Elsősorban szilárd tüzelőanyagnál alkalmazható, túlnyomásos és száraz üzemmódban
- Igény szerint 50 mm vastag szigeteléssel is rendelhető
- Gyors szerelés
- Bilincs nélküli csatlakozások és rögzítés

GARANCIÁK A KIFOGÁSTALAN MŰKÖDÉSRE:

- Folytonos szigetelés
- Alacsony felületi hőmérséklet
- Belső cső lézeres hegesztési varratokkal

BIZTONSÁGOS SZERELÉS:

- pontosan illeszkedő alkatrészek
- könnyen elérhető szerelési magasságok
- csekély súly
- magasfokú stabilitás
- azonnal üzembe helyezhető
- nincs szükség a helyszínen szigetelési és hegesztési munkálatokra



EN 1856-1
EN 1856-2

Alapverzió
belső cső falvastagság = 0,5 mm
hőszigetelés = 25 mm
külső cső falvastagság = 0,6 mm
Extra
hőszigetelés = 50 mm
áránlat szerinti felárral



MŰSZAKI ADATOK

PERMETER SMOOTH 25

SCHIEDEL

Alkalmazható:	Duplafalú hőszigetelt kéményrendszer szabványos kazánhoz, kályhához, kandallóhoz, lakossági felhasználásra
Telepíthető:	épületen belülre és kívülre
Tüzelőanyag:	olaj, szilárd tüzelőanyag
Üzemi hőmérséklet:	≤ 450 °C
Koromégés ellenállóság:	igen
Nyomásosztály:	depressziós (N1 ≤ 40 Pa) száraz üzem
Béléscső anyaga:	1.4521 (444), vagy 1.4404 (316L)
Külső cső anyaga:	horganyzott acél, porszórással festve
Külső cső felülete:	- fekete (RAL 9005)* - szürke (RAL 7043S)* - fehér (RAL 9003S)* *tartós kitérés 230 °C -ig (rövidebb 300 °C-ig)
Hőszigetelés típusa:	Superwool Plus
Hőszigetelés sűrűsége:	96 kg/m ³
Hővezetési ellenállás:	0,37 m ² K/W, 200 °C-on Ø200 mm átmérőnél
Felületi érdesség:	1,0 mm az MSZ EN 13384-1 szerint
Magasság legfelső megfogás fölött:	2,0 m (Ø130 - Ø200)
Rögzítési távolság közbenső megfogások között (függőleges szerelés):	3,0 m (Ø130 - Ø200)



Választható átmérők:

Belső átmérő (mm):	130	150	180	200
Külső átmérő (mm):	180	200	230	250
Béléscső falvastagsága:	0,5 mm			
Külső cső falvastagsága:	0,6 mm			
Súly (kg/m)	6,2	7,0	8,2	9,0

ICS

PERMETER

PERMETER SMOOTH

PMSA

PRIMA PLUS

KERASTAR

Statikai tervezési javaslatok

PERMETER SMOOTH
Ø 130 - 200 mm:

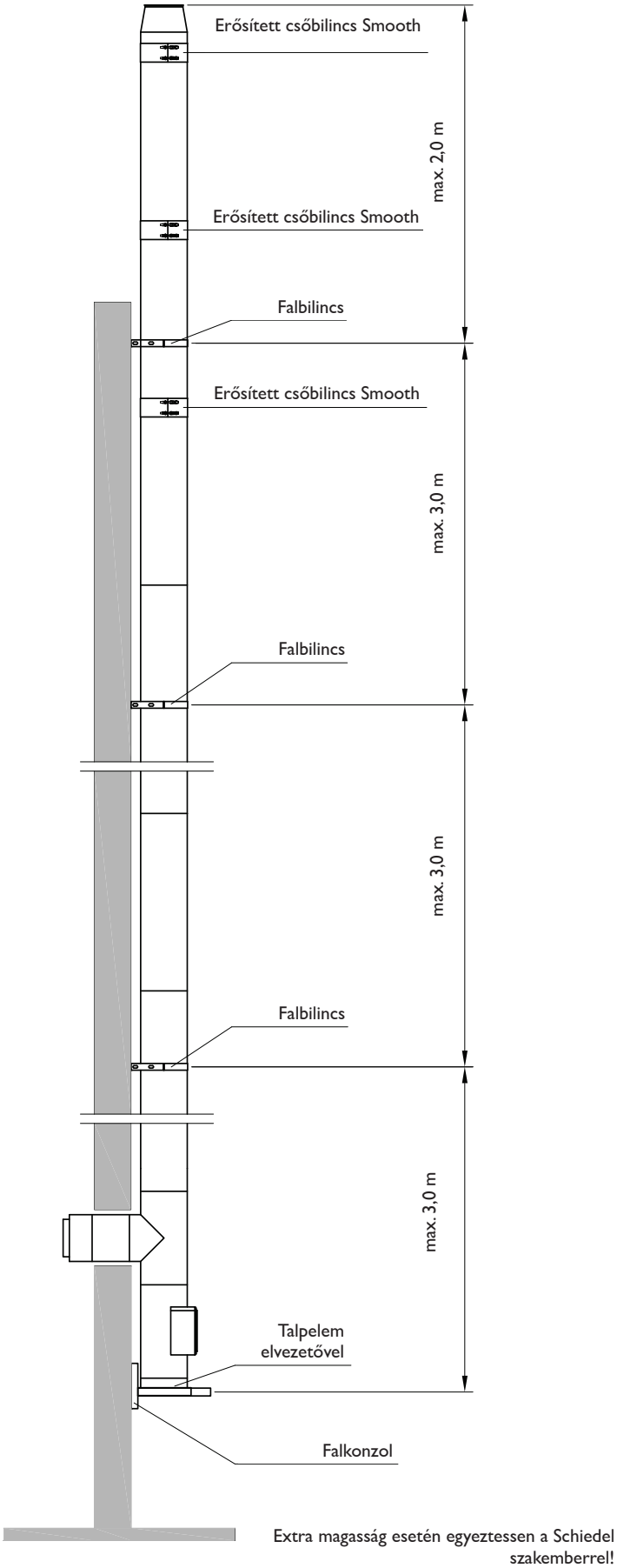

A változtatás jogát fenntartjuk!

PERMETER SMOOTH

NEMESACÉL BÉLÉSCSÖVES, HŐSZIGETELT KÉMÉNYRENDSZER REJTETT CSÓKAPCSOLATOKKAL

SCHIEDEL

ICS

PERMETER

PERMETER SMOOTH

PMSA

PRIMA PLUS

KERASTAR

Átmérő Ø mm (belső cső Ø)	130	150	180	200
---------------------------	-----	-----	-----	-----

Talpelem padlószerezéshez

- oldalsó kondezkivezetővel

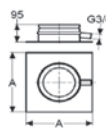

Megr. sz. FEKETE (RAL 9005)	141442	141443	141444	141445
Megr. sz. SZÜRKE (RAL 7043)	142097	142098	142099	142100
Megr. sz. FEHÉR (RAL 9003)	142112	142113	142114	142115
Egységár Ft/db	55670	56370	61970	71020
Egység súly kg/db	3,19	3,34	4,35	4,85
Hasznos hossz (mm)	90	90	90	90
A	250	250	250	333

Talpelem falonizos szereléshez

- Alsó kondezkivezetővel
- (falkonzolt külön kell rendelni)

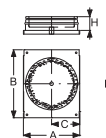

Megr. sz. FEKETE (RAL 9005)	115808	115832	115812	115814
Megr. sz. SZÜRKE (RAL 7043)	115823	115824	115804	115825
Megr. sz. FEHÉR (RAL 9003)	115811	115827	115828	115829
Egységár Ft/db	53580	57420	62980	65980
Egység súly kg/db	2,2	2,5	3,0	3,4
Hasznos hossz (mm)	95	95	95	95
A	238	258	278	285
B	305	325	355	355
C	260	280	310	310

Falkonzol párban

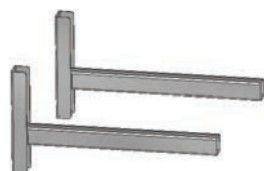

Typ „475 mm“				
Megr. sz. FEKETE (RAL 9005)	120976	120976	120976	120976
Megr. sz. SZÜRKE (RAL 7043)	120998	120998	120998	120998
Megr. sz. FEHÉR (RAL 9016)	121020	121020	121020	121020
Egységár Ft/db	62320	62320	62320	62320
Egység súly kg/pár	1,5	1,5	1,5	1,5
max. faltáv	257	237	217	207

Typ 325 - 475

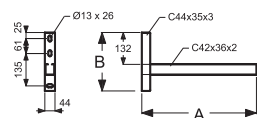

Typ „570 mm“				
Megr. sz. FEKETE (RAL 9005)	120977	120977	120977	120977
Megr. sz. SZÜRKE (RAL 7043)	120999	120999	120999	120999
Megr. sz. FEHÉR (RAL 9003)	121021	121021	121021	121021
Egységár Ft/db	83370	83370	83370	83370
Egység súly kg/pár	2,2	2,2	2,2	2,2
max. faltáv	352	332	312	302

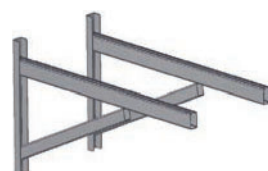

Megerősítést a helyszínen kell kialakítani (alaptól függően) - ld. 25. old.

Typ 570 - 1504

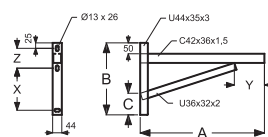

Műanyag zárócsint (ld. 4. termék) a kültéri szerelésnél ajánlott, és a falkonzolt sínébe kell beilleszteni

Typ „720 mm“				
Megr. sz. FEKETE (RAL 9005)	131338	131338	131338	131338
Megr. sz. SZÜRKE (RAL 7043)	131339	131339	131339	131339
Megr. sz. FEHÉR (RAL 9003)	121060	121060	121060	121060
Egységár Ft/db	88340	88340	88340	88340
Egység súly kg/pár	2,3	2,3	2,3	2,3
max. faltáv	502	482	462	452

Typ „820 mm“				
Megr. sz. FEKETE (RAL 9005)	131341	131341	131341	131341
Megr. sz. SZÜRKE (RAL 7043)	131342	131342	131342	131342
Megr. sz. FEHÉR (RAL 9003)	131343	131343	131343	131343
Egységár Ft/db	90270	90270	90270	90270
Egység súly kg/pár	2,4	2,4	2,4	2,4
max. faltáv	602	582	562	552

Műanyag zárócsint falkonzolokhoz és falbilincshosszabbítókhoz

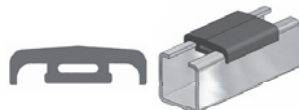

Megr. sz.	101728	101728	101728	101728
Egységár Ft/db	8490	8490	8490	8490
Hosszúság	1000	1000	1000	1000

- a fal felőli oldalon további tömítés is szükséges lehet

Közbenő támasz

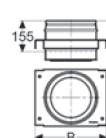

- falkonzolt rendelni kell hozzá (3. termék)
- indítóelemmel kombinálható (6. termékkel)

Megr. sz. FEKETE (RAL 9005)	114888	114866	114859	114860
Megr. sz. SZÜRKE (RAL 7043)	114861	114862	114863	114882
Megr. sz. FEHÉR (RAL 9003)	114858	114872	114869	114867
Egységár Ft/db	55040	59050	63740	65130
Egység súly kg/db	2,4	2,7	3,1	3,4
Hasznos hossz	155	155	155	155
A	238	258	278	285
B	306	326	356	353
- statikai megerősítéshez szükséges, 15 fm kéményhosszúságtól				

Átmérő Ø mm (belső cső Ø)	130	150	180	200
---------------------------	-----	-----	-----	-----

Kondenzgyűjtő alsó elvezetővel

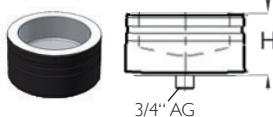

Megr. sz. FEKETE (RAL 9005)	113109	113112	113106	113090	
Megr. sz. SZÜRKE (RAL 7043)	113092	113068	113065	113064	
Megr. sz. FEHÉR (RAL 9003)	113063	113061	113066	113067	
Egységár Ft/db	kérje ajánlatunkat		41820	kérje ajánlatunkat	
Egység súly kg/db	1,7	1,9	2,3	2,6	
H	95	95	95	95	

Kandallóról induló csőelem

tisztítónyílással és golyófogóval

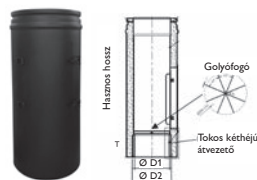

Megr. sz. FEKETE (RAL 9005)	157864	157865	157866	157867*
Megr. sz. SZÜRKE (RAL 7043)	157868	157869	157870	157871*
Megr. sz. FEHÉR (RAL 9003)	157872	157873	157874	157875
Egységár Ft/db	112220	115070	118720	121120
Egység súly kg/db	3,0	3,4	4,0	4,3
Hasznos hossz	497	497	497	497
Ø D1	123	143	173	193
Ø D2	139	159	356	209
kályhacső Ø	130	150	180	200

Tisztítónyílásos elem

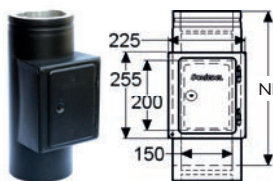

Megr. sz. FEKETE (RAL 9005)	116962	117126	117134	117135
Megr. sz. SZÜRKE (RAL 7043)	116959	117133	117131	117130
Megr. sz. FEHÉR (RAL 9003)	116960	117116	117115	117124
Egységár Ft/db	102260	103130	106720	106840
Egység súly kg/db	4,5	4,8	5,3	5,6
Hasznos hossz	455	455	455	455

T-idom, 90°

a csonk meghosszabbítható PERMETER SMOOTH csövekkel

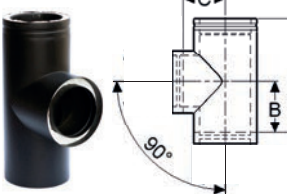

Megr. sz. FEKETE (RAL 9005)	116090	116440	117038	117301
Megr. sz. SZÜRKE (RAL 7043)	116112	116446	117037	117306
Megr. sz. FEHÉR (RAL 9003)	116096	116439	117032	117299
Egységár Ft/db	65150	68070	72760	75510
Egység súly kg/db	3,4	3,9	4,6	5,0
Hasznos hossz	455	455	455	455
B	205	205	205	205
C	130	140	155	165

T-idom, 45°*

a csonk meghosszabbítható PERMETER SMOOTH csövekkel



Megr. sz. FEKETE (RAL 9005)	116663	116669	116645	116668
Megr. sz. SZÜRKE (RAL 7043)	116667	116657	116665	116661
Megr. sz. FEHÉR (RAL 9003)	116672	116660	116658	116664
Egységár Ft/db	125940	112120	119420	124470
Egység súly kg/db	4,1	4,6	5,4	6,8
Hasznos hossz	455	455	455	530
B	328	329	322	378
C	328	328	325	376

Takarókarima t-idomhoz

szigetelés eltakarásához T-idomra helyezhető, ha a kályhacsövet közvetlenül kötik be

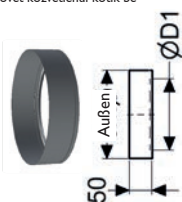

Megr. sz. FEKETE (RAL 9005)	112452	133859	112449	112448
Megr. sz. SZÜRKE (RAL 7043)	112444	112445	112446	112442
Megr. sz. FEHÉR (RAL 9003)	112459	112458	112457	112456
Egységár Ft/db	12870	11990	13290	14200
Egység súly kg/db	0,2	0,2	0,3	0,3
külső Ø	179	199	229	249
Ø D1	138	158	188	208

Átmérő Ø mm (belső cső Ø)	130	150	180	200
---------------------------	-----	-----	-----	-----

Egyhjú-kéthjú átvezető csatlakozó

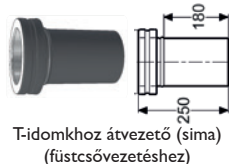

Megr. sz. FEKETE (RAL 9005)	112239	113404	112234	113412
Megr. sz. SZÜRKE (RAL 7043)	112238	113415	112227	113411
Megr. sz. FEHÉR (RAL 9003)	112223	112224	112229	112226
Egységár Ft/db	26220	31180	50950	39140
Egységsúly kg/db	0,7	0,8	0,9	1,0

Lezáró fedél

T-idomokhoz használaton kívüli csatlakozók lezárására



Megr. sz. FEKETE (RAL 9005)	113062	113082	113108	113105
Megr. sz. SZÜRKE (RAL 7043)	113095	113091	113096	113088
Megr. sz. FEHÉR (RAL 9003)	113098	113099	113100	113101
Egységár Ft/db	31350	35070	39680	42320
Egységsúly kg/db	1,7	1,9	2,3	2,6

Normál cső 955



Megr. sz. FEKETE (RAL 9005)	117602	117980	118327	118470
Megr. sz. SZÜRKE (RAL 7043)	117609	117607	118323	118476
Megr. sz. FEHÉR (RAL 9003)	117606	117605	118316	118466
Egységár Ft/db	44340	50000	54550	57340
Egységsúly kg/db	5,8	6,6	7,7	8,4
Hasznos hossz	955	955	955	955
Külső Ø	180	200	230	250

Rövid cső 455



Megr. sz. FEKETE (RAL 9005)	115398	115924	116359	116722
Megr. sz. SZÜRKE (RAL 7043)	115400	115927	116357	116725
Megr. sz. FEHÉR (RAL 9003)	115388	115935	116339	116732
Egységár Ft/db	30170	31800	35370	37360
Egységsúly kg/db	2,9	3,3	3,8	4,2
Hasznos hossz	455	455	455	455
Külső Ø	180	200	230	250

Rövid cső 205



Megr. sz. FEKETE (RAL 9005)	112610	112889	113356	114258
Megr. sz. SZÜRKE (RAL 7043)	112609	112893	113351	114260
Megr. sz. FEHÉR (RAL 9003)	112606	112899	113353	114257
Egységár Ft/db	20680	24520	23490	24470
Egységsúly kg/db	1,4	1,6	1,9	2,0
Hasznos hossz	205	205	205	205
Külső Ø	180	200	230	250

Külső bilincs, Smooth



Megr. sz. FEKETE (RAL 9005)	109997	110026	110115	110164
Megr. sz. SZÜRKE (RAL 7043)	110006	110023	110117	110167
Megr. sz. FEHÉR (RAL 9003)	109993	110027	110127	110163
Egységár Ft/db	13480	12300	12870	12870
Egységsúly kg/db	0,25	0,27	0,31	0,33
Külső Ø	180	200	230	250

- a tető fölötti kéményszakasz minden csőkapcsolatához
- maximális magasságokat ld. a tervezési útmutató szöveges részei között (8. oldal)

Falbilincs

- faltáv: 50 mm
- 4 méterenként

Megr. sz. FEKETE (RAL 9005)	120980	120981	120982	120983
Megr. sz. SZÜRKE (RAL 7043)	121002	121003	121004	121004
Megr. sz. FEHÉR (RAL 9003)	121024	121025	121026	121027
Egységár Ft/db	19020	19400	20210	21030
Egységsúly kg/db	0,70	0,75	0,80	0,90
Ø C (belső)	181,1	201,1	231,1	251,1
A	188	208	238	258
B	141	151	166	176
h	36	36	36	36

- hosszabbítható (ld. 7. termék)
- megerősítés a helyszínen (alaptól függ) - ld. 27. oldalon

Átmérő Ø mm (belső cső Ø)	130	150	180	200
---------------------------	-----	-----	-----	-----

Falbilincs hosszabbító párban

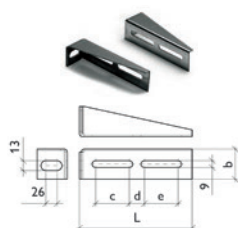

Typ	L	c	d	e	b
W3	250	65	88	65	60

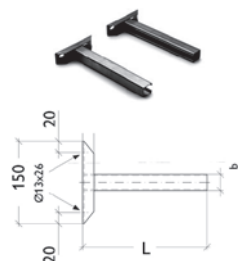

Typ	L	b
L1	300	32
L2	450	32
L3	550	42
L4	750	42

Megerősítés a helyszínen
(alaptól függően) - ld. 25
oldal ajánlásai szerint

Typ „W3”				
Megr. sz. FEKETE (RAL 9005)	120987	120987	120987	120987
Megr. sz. SZÜRKE (RAL 7043)	121009	121009	121009	121009
Megr. sz. FEHÉR (RAL 9003)	121031	121031	121031	121031
Egységár Ft/db	29820	29820	29820	29820
Egységsúly kg/db	0,5	0,5	0,5	0,5
max. faltáv	160	150	135	125

Typ „L1”				
Megr. sz. FEKETE (RAL 9005)	120988	119695	119695	119695
Megr. sz. SZÜRKE (RAL 7043)	121010	121010	121010	121010
Megr. sz. FEHÉR (RAL 9003)	121032	121032	121032	121032
Egységár Ft/db	46630	46630	46630	46630
Egységsúly kg/db	0,8	0,8	0,8	0,8
max. faltáv	250	250	250	250

Typ „L2”				
Megr. sz. FEKETE (RAL 9005)	120989	120989	120989	120989
Megr. sz. SZÜRKE (RAL 7043)	121011	121011	121011	121011
Megr. sz. FEHÉR (RAL 9003)	121033	121033	121033	121033
Egységár Ft/db	50210	50210	50210	50210
Egységsúly kg/db	1,0	1,0	1,0	1,0
max. faltáv	440	440	440	440

Typ „L3”				
Megr. sz. FEKETE (RAL 9005)	141439	141439	141439	141439
Megr. sz. SZÜRKE (RAL 7043)	142094	142094	142094	142094
Megr. sz. FEHÉR (RAL 9003)	142109	142109	142109	142109
Egységár Ft/db	54370	54370	54370	54370
Egységsúly kg/db	1,2	1,2	1,2	1,2
max. faltáv	500	500	500	500

Typ „L4”				
Megr. sz. FEKETE (RAL 9005)	141440	141440	141440	141440
Megr. sz. SZÜRKE (RAL 7043)	142095	142095	142095	142095
Megr. sz. FEHÉR (RAL 9003)	142110	142110	142110	142110
Egységár Ft/db	56860	56860	56860	56860
Egységsúly kg/db	1,0	1,5	1,5	1,5
max. faltáv	700	700	700	700

Bilincs szarufához való rögzítéshez

-- a PERMETER SMOOTH külső átmérőjéhez igazítva



Megrendelési sz. INOX				
100962	100962	100963	100964	100965
Egységár Ft/db	26820	22500	24590	23520
Egységsúly kg/db	1,22	1,25	1,30	1,33
Ø Ci	180	200	230	250

Tetőátvezető 0°

- esőgallért rendelni kell hozzá

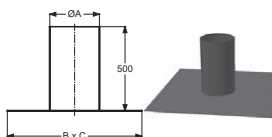

Megr. sz. FEKETE (RAL 9005)	117042	117042	117399	117399
Megr. sz. SZÜRKE (RAL 7043)	117041	117041	117396	117396
Megr. sz. FEHÉR (RAL 9003)	117043	117043	117397	117397
Egységár Ft/db	59760	59760	72040	72040
Egységsúly kg/db	4,6	4,6	5,3	5,3
Ø A	250	250	300	300
B x C	750	750	800	800

Tetőátvezető 3° - 15°

- esőgallért rendelni kell külön

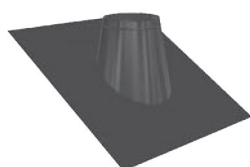

Megr. sz. FEKETE (RAL 9005), fekete wakaflex	148968	148968	148969	148969
Megr. sz. FEKETE (RAL 9005), vörös wakaflex	154415	154415	154416	154416
Megr. sz. FEKETE (RAL 9005), szürke wakaflex	154511	154511	154512	154512
Egységár Ft/db, fekete wakaflexes	104720	104720	112230	112230
Egységár Ft/db, vörös wakaflexes	109430	109430	116110	116110
Egységár Ft/db, szürke wakaflexes	155100	155100	165640	165640
Egységsúly kg/db	2,22	2,22	2,49	2,49
Ø A	250	250	300	300
H	266	266	275	275
B x C	742x735	742x735	794x787	794x787

Átmérő Ø mm (belső cső Ø)	130	150	180	200
---------------------------	-----	-----	-----	-----

Tetőátvezető 16° - 25°

-esőgallért külön kell rendelni

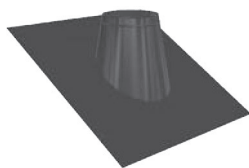

Megr. sz. FEKETE (RAL 9005), fekete wakaflex	148986	148986	148987	148987
Megr. sz. FEKETE (RAL 9005), vörös wakaflex *	154433	154433	154434	154434
Megr. sz. FEKETE (RAL 9005), szürke wakaflex *	154529	154529	154530	154530
Egységár Ft/db, fekete wakaflexes	108150	108150	113670	113670
Egységsúly kg/db	2,39	2,39	2,78	2,78
Ø A	250	250	300	300
H	332	332	352	352
B x C	770x746	770x746	827x799	827x799

Tetőátvezető 26° - 35°

-esőgallért külön kell rendelni

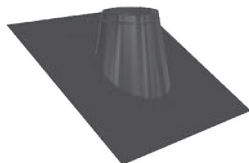

Megr. sz. FEKETE (RAL 9005), fekete wakaflex	149004	149004	149005	149005
Megr. sz. FEKETE (RAL 9005), vörös wakaflex *	154451	154451	154452	154452
Megr. sz. FEKETE (RAL 9005), szürke wakaflex *	154547	154547	154548	154548
Egységár Ft/db, fekete wakaflexes	111350	111350	119510	119510
Egységsúly kg/db	2,67	2,67	3,15	3,15
Ø A	250	250	300	300
H	414	414	446	446
B x C	818x758	818x758	882x813	882x813

Tetőátvezető 36° - 45°

-esőgallért külön kell rendelni

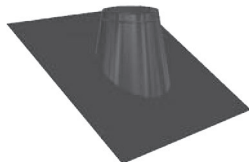

Megr. sz. FEKETE (RAL 9005), fekete wakaflex	149022	149022	149023	149023
Megr. sz. FEKETE (RAL 9005), vörös wakaflex *	154469	154469	154470	154470
Megr. sz. FEKETE (RAL 9005), szürke wakaflex *	154565	154565	154566	154566
Egységár Ft/db, fekete wakaflexes	116570	116570	151780	151780
Egységsúly kg/db	3,09	2,23	3,69	3,69
Ø A	250	250	300	300
H	523	523	573	573
B x C	897x773	897x773	974x831	974x831

Esőgallér

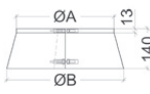

- a tetőátvezető fölött, a PERMETER SMOOTH csőre kell helyezni
- peremtakaráshoz

Megr. sz. FEKETE (RAL 9005)	110209	110264	110278	110460
Megr. sz. SZÜRKE (RAL 7043)	110202	110260	110280	110457
Megr. sz. FEHÉR (RAL 9003)	170223	170226	170229	170232
Egységár Ft/db	21660	22200	23520	24310
Egységsúly kg/db	0,4	0,4	0,4	0,5
Ø A	180	200	230	250
Ø B	320	340	370	390

Kéményfej záróelem

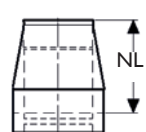

Megr. sz. FEKETE (RAL 9005)	112366	112352	112348	112364
Megr. sz. SZÜRKE (RAL 7043)	112362	112356	112341	112360
Megr. sz. FEHÉR (RAL 9003)	112346	112358	112357	112354
Egységár Ft/db	36170	39880	41930	44080
Egységsúly kg/db	1,3	1,5	1,7	1,9
Hasznos hossz	205	205	205	205

FIGYELEM: A 16. termékkel együtt kell beszerezni (a közvetlenül alatta lévő cső stabilitásáért)

Esővédős kéményfej záróelem - nyitható

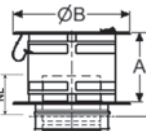

Megr. sz. FEKETE (RAL 9005)	142390	142391	142392	142393
Megr. sz. SZÜRKE (RAL 7043)	142394	142395	142396	142397
Megr. sz. FEHÉR (RAL 9003)	142398	142399	142400	142401
Egységár Ft/db	67470	75350	79730	85380
Egységsúly kg/db	1,8	2,4	3,2	4,0
Hasznos hossz	100	110	120	140
A	130	175	200	240
Ø B	250	300	350	400
C	180	225	250	290

Esővédős kéményfej záróelem védőráccsal



Megr. sz. FEKETE (RAL 9005)	114592	115163	116257	116966
Megr. sz. SZÜRKE (RAL 7043)	114905	115165	116255	116965
Megr. sz. FEHÉR (RAL 9003)	114903	115164	116256	116967
Egységár Ft/db	56910	68220	81020	90380
Egységsúly kg/db	2,3	2,7	3,6	4,5
A	130	175	200	240
Ø B	255	300	350	400

Átmérő Ø mm (belső cső Ø)	130	150	180	200
---------------------------	-----	-----	-----	-----

Csőrózsa kéthéjú csőre (keskeny)



Megr. sz. FEKETE (RAL 9005)	120991	120992	120993	120994
Megr. sz. SZÜRKE (RAL 7043)	121013	121014	121015	121016
Megr. sz. FEHÉR (RAL 9003)	121035	121036	121037	121038
Egységár Ft/db	23010	24140	24440	25240
Egység súly kg/db	0,4	0,4	0,5	0,5

Csőrózsa kéthéjú csőre, széles (csak fekete színben)

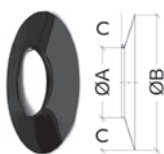

Megr. sz. FEKETE (RAL 9005)	157043	157044	157045	157046
Egységár Ft/db	21790	22850	24530	25720
Egység súly kg/db	1,28	1,37	1,50	1,59
Ø A	185	205	235	255
Ø B	625	645	675	695
C	220	220	220	220

Takarólemez (átszellőztetett) 0° - 30°

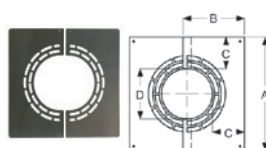

Megr. sz. FEKETE (RAL 9005)	157651	157654	157657	157660
Megr. sz. SZÜRKE (RAL 7043)	157652	157655	157658	157661
Megr. sz. FEHÉR (RAL 9003)	157653	157656	157659	157662
Egységár Ft/db	18380	20600	21020	21730
Egység súly kg/db	1,02	1,03	1,20	1,20
A	380	400	430	450
B	204	216	233	245
C	97,50	97,50	97,50	97,50
Ø D	185	205	235	255

Takarólemez (átszellőztetett) 31° - 45°

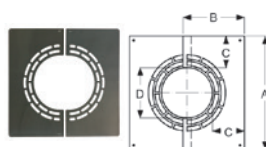

Megr. sz. FEKETE (RAL 9005)	157666	157669	157672	157675
Megr. sz. SZÜRKE (RAL 7043)	157667	157670	157673	157676
Megr. sz. FEHÉR (RAL 9003)	157668	157671	157674	157677
Egységár Ft/db	22560	23760	27200	kérje ajánlatukat
Egység súly kg/db	1,02	1,10	1,40	1,38
A	380	400	430	450
B	228	243	264	278
C	97,50	97,50	97,50	97,50
Ø D	185	205	235	255

Takarólemez, kétrészes 0° - 5°

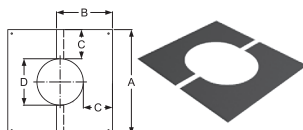

Megr. sz. FEKETE (RAL 9005)	157989	158001	158013	158025
Megr. sz. SZÜRKE (RAL 7043)	157990	158002	158014	158026
Megr. sz. FEHÉR (RAL 9003)	157991	158003	158015	158027
Egységár Ft/db	19540	22500	20250	20690
Egység súly kg/db	1,0	1,1	1,2	1,3
A	430	450	480	500
B	240	250	265	275
C	120,5	120,5	120,5	120,5
Ø D	189	209	239	259

Takarólemez, kétrészes 5° - 20°

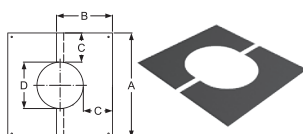

Megr. sz. FEKETE (RAL 9005)	157998	158010	158022	158034
Megr. sz. SZÜRKE (RAL 7043)	157999	158011	158023	158035
Megr. sz. FEHÉR (RAL 9003)	158000	158012	158024	158036
Egységár Ft/db	19150	19590	20260	20740
Egység súly kg/db	1,0	1,1	1,2	1,3
A	430	450	480	500
B	240	250	265	275
C	120,5	120,5	120,5	120,5
Ø D	189	209	239	259

Takarólemez, kétrészes 20° - 35°

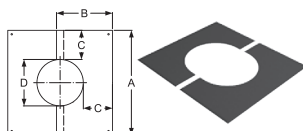

Megr. sz. FEKETE (RAL 9005)	157992	158004	158016	158028
Megr. sz. SZÜRKE (RAL 7043)	157993	158005	158017	158029
Megr. sz. FEHÉR (RAL 9003)	157994	158006	158018	158030
Egységár Ft/db	19790	19930	20610	21090
Egység súly kg/db	1,1	1,2	1,3	1,4
A	430	450	480	500
B	250	265	280	290
C	120,5	120,5	120,5	120,5
Ø D	189	209	239	259

Takarólemez, kétrészes 35° - 45°

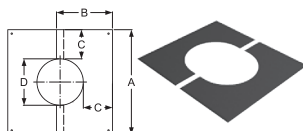

Megr. sz. FEKETE (RAL 9005)	157995	158007	158019	158031
Megr. sz. SZÜRKE (RAL 7043)	157996	158008	158020	158032
Megr. sz. FEHÉR (RAL 9003)	157997	158009	158021	158033
Egységár Ft/db	19350	20210	21040	21730
Egység súly kg/db	1,2	1,3	1,4	1,5
A	430	450	480	500
B	270	280	300	315
C	120,5	120,5	120,5	120,5
Ø D	189	209	239	259

Átmérő Ø mm (belső cső Ø)	130	150	180	200
---------------------------	-----	-----	-----	-----

Takarógyűrű

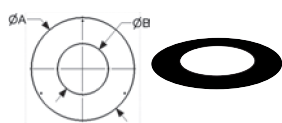

Megr. sz. FEKETE (RAL 9005)	110825	110908	111174	111344
Megr. sz. SZÜRKE (RAL 7043)	110822	110911	111172	111345
Megr. sz. FEHÉR (RAL 9003)	110824	110912	111176	111349
Egységár Ft/db	14790	15270	16050	17220
Egységsúly kg/db	0,8	0,9	1,0	1,0
Ø A	387	407	437	457
Ø B	188	208	238	258

Rögzítőfüles bilincs

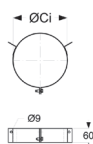

Megr. sz. FEKETE (RAL 9005)	110598	110678	110736	110668
Megr. sz. SZÜRKE (RAL 7043)	110596	110679	110731	110657
Megr. sz. FEHÉR (RAL 9003)	110591	110676	110737	110658
Egységár Ft/db	30580	30770	31140	25540
Egységsúly kg/db	0,5	0,5	0,6	0,6
Ø A	150	150	150	150
B x C	180	200	230	250

Könyök 15°*

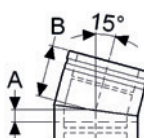

Megr. sz. FEKETE (RAL 9005)	111817	111814	111828	111832
Megr. sz. SZÜRKE (RAL 7043)	111812	111844	111821	111806
Megr. sz. FEHÉR (RAL 9003)	111804	111841	111829	111827
Egységár Ft/db	34670	38010	43600	kérje ajánlatunkat
Egységsúly kg/db	1,1	1,2	1,4	1,6
A	27	27	27	27
B	122	122	122	122

Könyök 30°

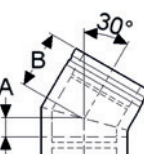

Megr. sz. FEKETE (RAL 9005)	111800	112151	113263	113553
Megr. sz. SZÜRKE (RAL 7043)	111786	112157	113259	113546
Megr. sz. FEHÉR (RAL 9003)	111792	112162	113253	113552
Egységár Ft/db	35880	38010	41210	51590
Egységsúly kg/db	1,1	1,2	1,8	2,0
A	42	42	52	52
B	132	132	147	147

Könyök 45°*

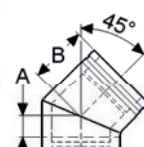

Megr. sz. FEKETE (RAL 9005)	112498	112813	113244	114399
Megr. sz. SZÜRKE (RAL 7043)	112497	112808	113250	114397
Megr. sz. FEHÉR (RAL 9003)	112490	112809	113240	114398
Egységár Ft/db	38570	39600	45430	52570
Egységsúly kg/db	1,4	1,5	1,8	2,2
A	52	52	67	67
B	147	147	157	157

Könyök, vizsgálónyílással 90°

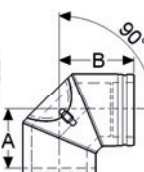

Megr. sz. FEKETE (RAL 9005)	113293	114500	115254	115851
Megr. sz. SZÜRKE (RAL 7043)	113294	114501	115256	115852
Megr. sz. FEHÉR (RAL 9003)	113301	114506	115252	115855
Egységár Ft/db	83900	85820	88790	90730
Egységsúly kg/db	1,9	2,2	2,8	3,2
A	152	161	176	188
B	196	205	220	232

Csatlakozási magasságok

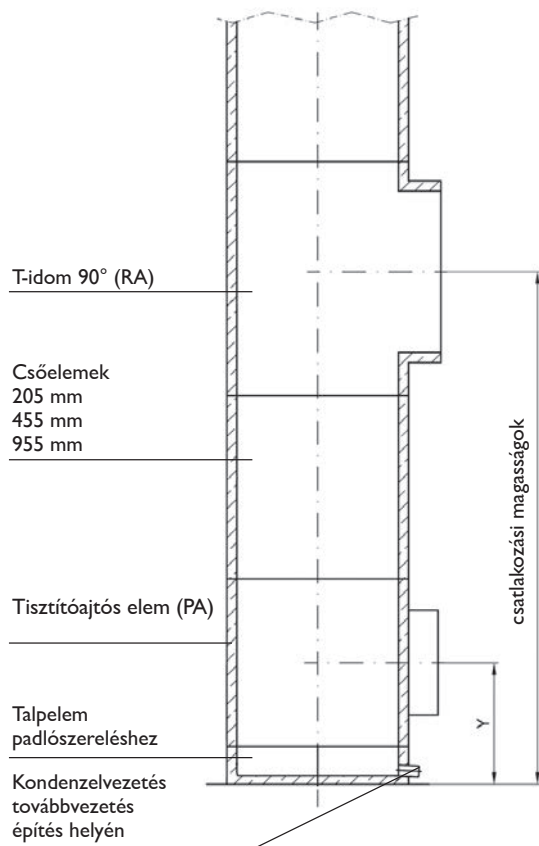

Padlószereléses lehetőségek

Csatlakozási magasságok padlóról való indítás esetén

névleges-Ø	130	150	180	200
cső nélkül (PA és RA között)	750	750	750	750
205 mm-es rövid csővel	955	955	955	955
455 mm-es rövid csővel	1205	1205	1205	1205
955 mm-es normál csővel	1705	1705	1705	1705
y	295	295	295	295

Lehetőségek konzolos indítás esetén

Csatlakozási magasságok konzolos indítás esetén

névleges-Ø	130	150	180	200
cső nélkül (PA és RA között)	755	755	755	755
205 mm-es rövid csővel	960	960	960	960
455 mm-es rövid csővel	1210	1210	1210	1210
955 mm-es normál csővel	1710	1710	1710	1710
y	300	300	300	300

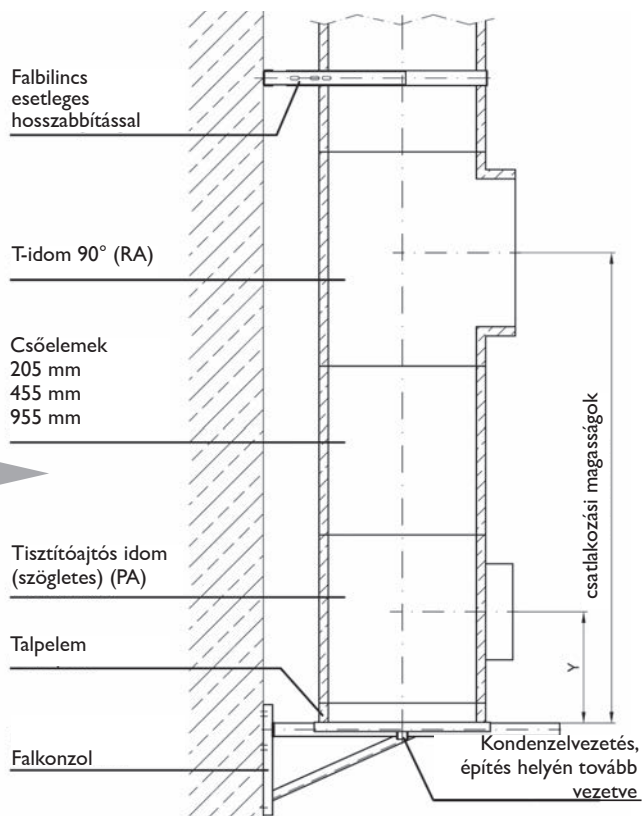

Szerelési méretek

Falbilincsek és falbilincs hosszabbítók

JAVASLAT:

a szerelést csak megfelelő alap kialakítása után végezzük:

- stabil alap (falazat, betonalap,...)
- szigetelt (hő- és vízzáró)

Szerelési méretek az L1 - L4 típusokhoz

Ø	130	150	180	200
A	189,1	209,1	239,1	259,1
B	144,1	164,1	194,1	214,1
C	331,1	351,1	381,1	401,1
D	22,5	22,5	22,5	22,5

Langloch = ovális furat

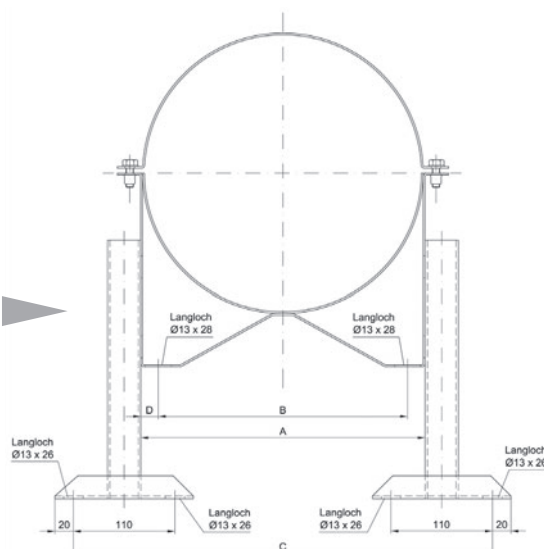

Szerelési méretek

Falkonzolok és talpelemek

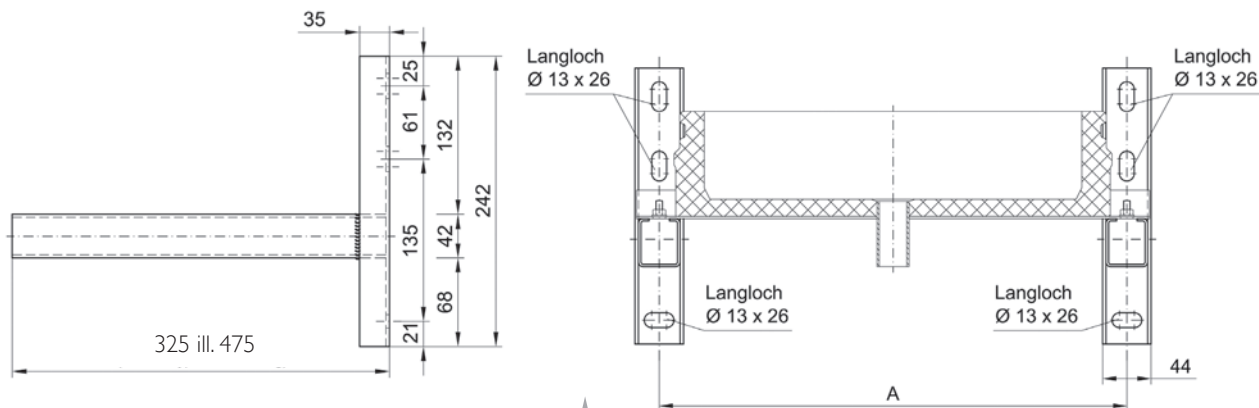

Falkonzolos szerelési méretek Typ 475 esetén

Ø	130	150	180	200
A	260	280	310	313

Langloch = ovális furat

Falkonzolos szerelési méretek Typ 570-től Typ 820-ig

Ø	130	150	180	200
A	260	280	310	313

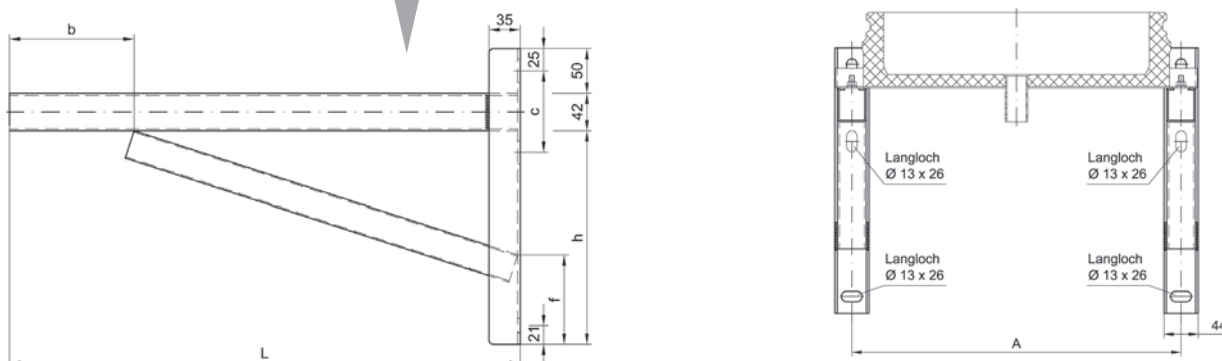

Typ = L	h	b	c	f
570	238	139	91	100
720	238	289	91	100
820	288	390	91	70

SCHIEDEL

PMSA

SCHIEDEL PERMETER SMOOTH AIR

Égési levegőt is biztosító szigetelt kéményrendszer



MŰSZAKI ADATOK

PERMETER SMOOTH AIR

SCHIEDEL

Alkalmazható:	Kiegyenlített füstgáz rendszer és égéslevegő biztosítása zárt égésterű fűtőberendezések számára
Telepíthető:	épületen belüli és épületen kívüli felhasználásra
Tüzelőanyag:	szilárd tüzelőanyaghoz
Üzemi hőmérséklet:	PMSA 25 ≤ 450 °C PMSA 50 ≤ 450 °C
Koromégés ellenállóság:	igen
Nyomás osztály:	Depressziós / gravitációs üzem [N1 ≤ 40 Pa], száraz
Béléscső anyaga:	1.4521 (444),
Külső cső anyaga:	– horganyzott acél, porszórt festéssel – 1.4301 (304)
Külső cső felülete, színezése:	– fekete (RAL 9005)* – szürke (RAL 7043S)* – fehér (RAL 9003S)*
Hőszigetelés típusa:	PMSA 25 ásványgyapot héj, vastagsága: 25 mm alumínium laminálással PMSA 50 ásványgyapot héj, vastagsága: 25 mm alumínium laminálással További ásványgyapot csőhéj laminálás nélkül a külső köpeny belső felén
Hőszigetelés sűrűsége:	128 kg/m ³
Hővezetési ellenállás:	PMSA 25 = 0,37 m ² K/W PMSA 50 = 0,54 m ² K/W tesztelve: 200 °C-on Ø200 mm átmérőnél
Felületi érdesség:	1,0 mm a MSZ EN 13384-1 szerint
Magasság legfelső megfogás fölött	2,0 m (Ø150 - Ø200) erősített csőbilinccsel – a legfelső támasz alatt is
Rögzítési távolság közbenső megfogások között:	3,0 m (Ø120 - Ø200)

PMSA 25



PMSA 50



PERMETER SMOOTH AIR 25

Belső átmérő (mm):	150	200
Külső átmérő (mm):	250	300
Béléscső falvastagsága:	0,6 mm	
Külső cső falvastagsága:	0,6 mm	
Súly (kg/m)	7,7	9,6

PERMETER SMOOTH AIR 50

Belső átmérő (mm):	150	200
Külső átmérő (mm):	300	350
Béléscső falvastagsága:	0,6 mm	
Külső cső falvastagsága:	0,6 mm	
Súly (kg/m)	11,1	13,5

Tanúsítványok és jelölések:

PERMETER SMOOTH AIR – kémény rendszer:	0036 – CPR – 91236 034 Gyártva: Teplice (CZ)
PMSA 25 CE Tanúsítvány MSz EN 1856-1 alapján:	T450 – N1 – D – V3 – L50050 – G75 NM T450 – N1 – D – V2 – L99050 – G75 NM
PMSA 50 CE Tanúsítvány MSz EN 1856-1 alapján:	T450 – N1 – D – V3 – L50050 – G50 NM T450 – N1 – D – V2 – L99050 – G50 NM

1. Ábra: Kívül teljesen átszellőztetett szerelés

Távolság éghető anyagoktól:

PMSA 25 T450: Ø 120 – Ø 200 = G75
PMSA 50 T600: Ø 120 – Ø 200 = G50

2. Ábra: Nem éghető anyagok közé szerelve (távolság a külső csőköpeny falától)

Távolság éghető anyagoktól:
Nem tesztelt!

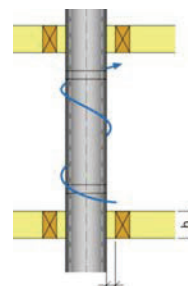

1. Ábra

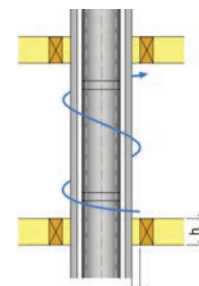

2. Ábra

Adapter kandalló és kémény közé, koncentrikus (Sirius)

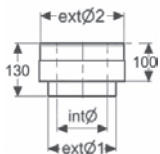

Megrendelési szám	157839
belső Ø (mm)	150
külső Ø1 (mm)	200
külső Ø2 (mm)	250
Egységár Ft/db	60630

Adapter PMSA 25-ről 50-re

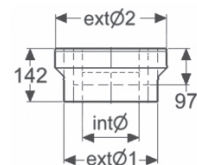

Megrendelési szám	112299
belső Ø (mm)	150
külső Ø1 (mm)	200
külső Ø2 (mm)	250
Egységár Ft/db	67710

PMSA 25 normál cső 1000 mm

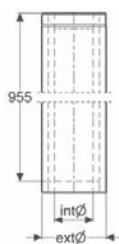

Megrendelési szám	118456
belső Ø (mm)	150
külső Ø1 (mm)	250
L (mm)	955
Egységár Ft/db	83120

PMSA 50 normál cső 1000 mm

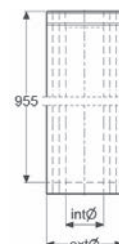

Megrendelési szám	113787
belső Ø (mm)	150
külső Ø1 (mm)	300
L (mm)	955
Egységár Ft/db	124740

PMSA 25 rövid cső 500 mm

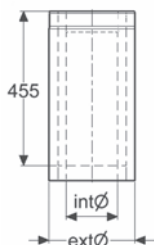

Megrendelési szám	116710
belső Ø (mm)	150
külső Ø1 (mm)	250
L (mm)	455
Egységár Ft/db	57030

PMSA 50 rövid cső 500 mm

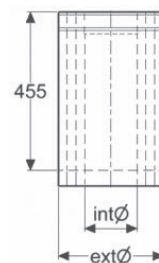

Megrendelési szám	117808
belső Ø (mm)	150
külső Ø1 (mm)	300
L (mm)	455
Egységár Ft/db	84600

PMSA 25 rövid cső 250 mm

7

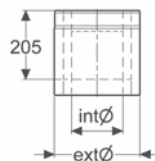

Megrendelési szám 114366

belső Ø (mm)	150
külső Ø (mm)	250
L (mm)	205
Egységár Ft/db	42140

PMSA 50 rövid cső 250 mm

8

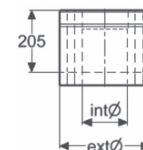

Megrendelési szám 115721

belső Ø (mm)	150
külső Ø (mm)	300
L (mm)	205
Egységár Ft/db	62360

Csőelem betekintő nyílással

9

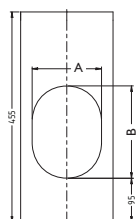

Megrendelési szám 172735

belső Ø (mm)	150
külső Ø (mm)	250
L (mm)	455
A (mm)	150
B (mm)	200
Egységár Ft/db	105880

Mennyezeti Ceiling box

10

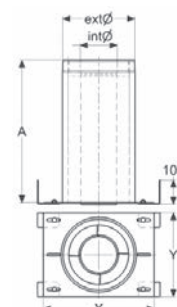

Megrendelési szám 151942

X x Y (mm)	460 x 350
belső Ø (mm)	150
külső Ø (mm)	300
A (mm)	550
Egységár Ft/db	195650

Hosszkiegénylítő cső Ceiling boxhoz 1000 mm

11

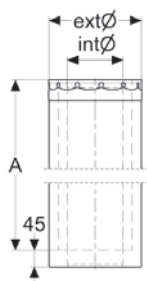

Megrendelési szám 151938

belső Ø (mm)	150
külső Ø (mm)	250
A (mm)	950
Egységár Ft/db	124210

Hosszkiegénylítő cső Ceiling boxhoz 500 mm

12

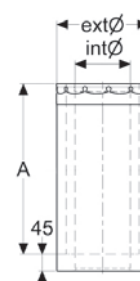

Megrendelési szám 152177

belső Ø (mm)	150
külső Ø (mm)	250
A (mm)	500
Egységár Ft/db	97260

PERMETER SMOOTH AIR

ÉGÉSI LEVEGŐT BIZTOSÍTÓ, HŐSZIGETELT KÉMÉNYRENDSZER

PMSA 25 könyök 15°

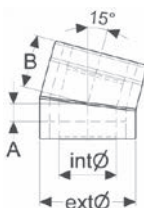

Megrendelési szám	148426
belső Ø (mm)	150
külső Ø (mm)	250
A (mm)	45
B (mm)	137
Egységár Ft/db	66320

PMSA 50 könyök 15°

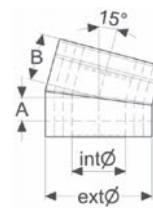

Megrendelési szám	157178
belső Ø (mm)	150
külső Ø (mm)	300
A (mm)	65
B (mm)	135
Egységár Ft/db	128780

PMSA 25 könyök 30°

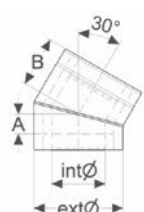

Megrendelési szám	148442
belső Ø (mm)	150
külső Ø (mm)	250
A (mm)	57
B (mm)	142
Egységár Ft/db	66390

PMSA 50 könyök 30°

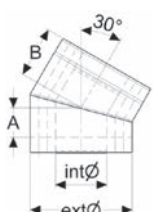

Megrendelési szám	157194
belső Ø (mm)	150
külső Ø (mm)	300
A (mm)	85
B (mm)	153
Egységár Ft/db	134990

PMSA 25 könyök 45°

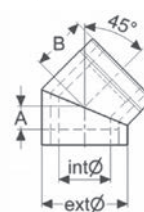

Megrendelési szám	114480
belső Ø (mm)	150
külső Ø (mm)	250
A (mm)	67
B (mm)	157
Egységár Ft/db	79040

PMSA 50 könyök 45°

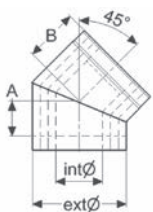

Megrendelési szám	116344
belső Ø (mm)	150
külső Ø (mm)	300
A (mm)	110
B (mm)	172
Egységár Ft/db	139290

Esővédős kéményfej záróelem PMSA 25

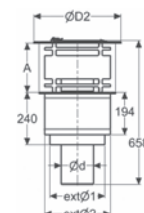
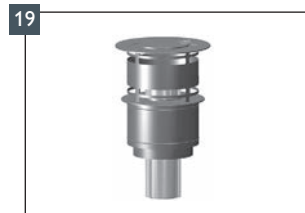

Megrendelési szám	116577
belső Ø (mm)	150
külső Ø1 (mm)	250
külső Ø2 (mm)	300
A (mm)	230
ØD2 (mm)	400
Egységár Ft/db	159650

Esővédős kéményfej záróelem PMSA 50

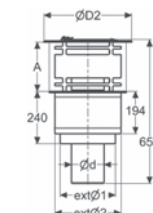

Megrendelési szám	117332
belső Ø (mm)	150
külső Ø1 (mm)	300
külső Ø2 (mm)	350
A (mm)	230
ØD2 (mm)	400
Egységár Ft/db	163410

PMSA 25 vizsgálónyílásos elem

21

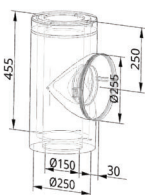

Megrendelési szám 120767

belső Ø (mm)	150
külső Ø (mm)	250
L (mm)	500
Egységár Ft/db	160200

Takaró lemezek, beltéri

23

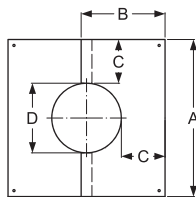
B=300 mm
C=120,50 mm

Megrendelési szám 158037 158046

kémény belső Ø (mm)	150	150
D (mm)	309	309
tető dőlésszöge	0-5 fok	5-20 fok
A (mm)	550	550
Egységár Ft/db	22060	20700

Mennyezeti csőrózsa, beltéri

24

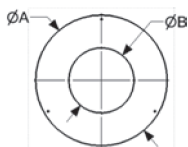
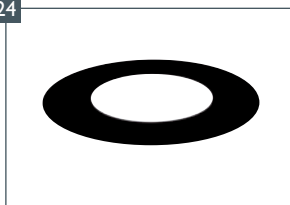

Megrendelési szám 111344 111729

kémény belső Ø (mm)	150	150
külső Ø (mm)	250	300
A (mm)	258	308
B (mm)	457	550
Egységár Ft/db	17220	18710

Erősítő csőbilincs beltéri ill. kültéri

26

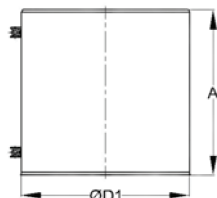
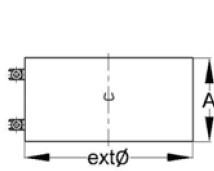

Megrendelési szám 110281 113505

belső Ø (mm)	150	150
külső Ø (mm)	300	300
A (mm)	100	250
Egységár Ft/db	13520	27840

PMSA 50 vizsgálónyílásos elem

22

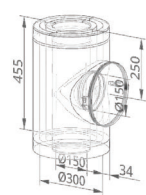

Megrendelési szám 120768

belső Ø (mm)	150
külső Ø (mm)	300
L (mm)	500
Egységár Ft/db	200990

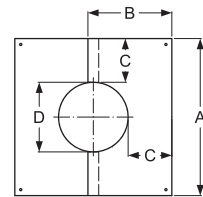
B=300 mm
C=120,50 mm

Megrendelési szám 158040 158043

belső Ø (mm)	150	150
D (mm)	309	309
tető dőlésszöge	20-35 fok	35-45 fok
A (mm)	550	550
Egységár Ft/db	21190	21760

Falbilincs (állítható)

25

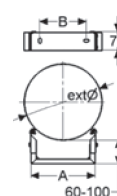

Megrendelési szám 111520 111723

belső Ø (mm)	150	150
külső Ø (mm)	250	300
A (mm)	212	304
B (mm)	60-100	75-300
Egységár Ft/db	35700	36640

Bilincs szarufához való rögzítéshez (inox)

27

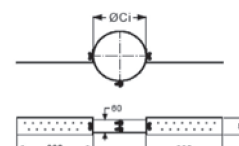

Megrendelési szám 100967

belső Ø (mm)	150	
külső Ø (mm)	300	
A (mm)	330	
B (mm)	80	
C (mm)	60	
Egységár Ft/db	25290	

PERMETER SMOOTH AIR

ÉGÉSI LEVEGŐT BIZTOSÍTÓ, HŐSZIGETELT KÉMÉNYRENDSZER

Esőgallér

28

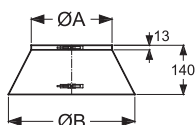

Megrendelési szám	110460	110391
belső Ø (mm)	150	150
külső Ø (mm)	250	300
A (mm)	250	300
B (mm)	390	440
Egységár Ft/db	24310	30330

Tetőátvezető 0 fokos

30

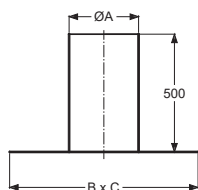
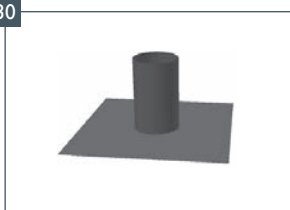

Megrendelési szám	117800		
kémény belső Ø (mm)	150	150	150
A Ø (mm)	350	350	350
H (mm)	500		
BxC (mm)	850x850		
Egységár Ft/db	82350		

Tetőátvezető 16-25 fokos

32

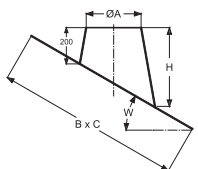
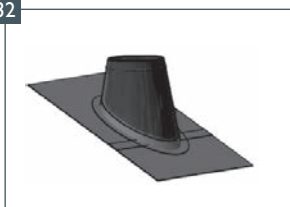

Megrendelési szám	148989	154436	154532
kémény belső Ø (mm)	150	150	150
wakaflex színe	fekete	vörös	szürke
H (mm)	371		
BxC (mm)	884x852		
Egységár Ft/db	149170	149170	229100

Tetőátvezető 36-45 fokos

34

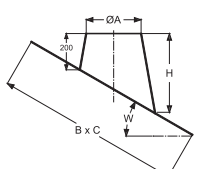
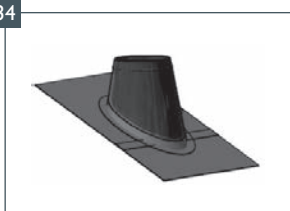

Megrendelési szám	149025	154472	154568
kémény belső Ø (mm)	150	150	150
wakaflex színe	fekete	vörös	szürke
H (mm)	622		
BxC (mm)	1050x888		
Egységár Ft/db	161420	161100	241330

Rögzítőfüles bilincs kikötéshez

29

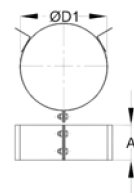
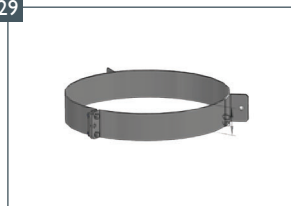

Megrendelési szám	110668	110918
belső Ø (mm)	150	150
külső Ø (mm)	250	300
A (mm)	60	60
Egységár Ft/db	25540	32200

Tetőátvezető 3-15 fokos

31

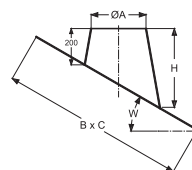
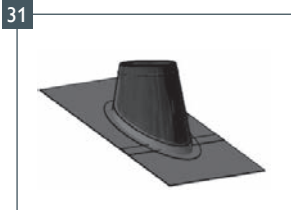

Megrendelési szám	148971	154418	154514
kémény belső Ø (mm)	150	150	150
wakaflex színe	fekete	vörös	szürke
H (mm)	284		
BxC (mm)	846x838		
Egységár Ft/db	145280	144330	225230

Tetőátvezető 26-35 fokos

33

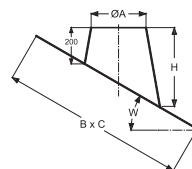
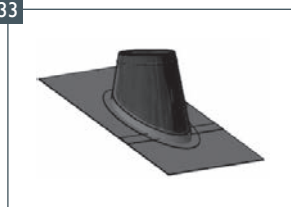

Megrendelési szám	149007	154454	154550
kémény belső Ø (mm)	150	150	150
wakaflex színe	fekete	vörös	szürke
H (mm)	478		
BxC (mm)	946x868		
Egységár Ft/db	154190	154190	234130

Támasztó bilincs (inox)

35

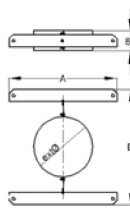

Megrendelési szám	114938		
belső Ø (mm)	150		
A (mm)	300		
B (mm)	330		
Egységár Ft/db	39440		



A környezetbarát fatüzelés megvalósítható

Bemutakozik az ePURO részecskeszűrő termékcsalád

Az éghajlatvédelem mindannyiunkat érint. A megújuló nyersanyagok, például a minőségi fatüzelőanyag használata hatékony fűtési rendszerekkel kombinálva hozzájárul az éghajlatvédelmi követelményeknek való megfeleléshez. A fa költség-hatékony és fenntartható alternatívája a földgáznak, ám az emisszió miatt vita tárgya. Fontos tudni, hogy a hatékony égés-technikával rendelkező, modern kandallók és cserépkályhák a megfelelő üzemeltetés esetén nem járulnak hozzá a túlzott szállópor-szennyezéshez!

Az ePURO részecskeszűrő hatékonyan csökkenti a füstgáz részecskéket

A finom por aránya akár 90%-kal is csökkenthető az ePURO-val!

Az ePURO elektrosztatikus elven működő részecskeszűrő berendezés praktikus és hatékony megoldás a meglévő kéménybe történő utólagos beépítéshez is. A részecskeszűrő alkalmas kandallókhöz és cserépkályhákhoz, de akár 50 kW-os fa/pellet központi fűtési rendszerekhez is. Nem csökkenti a szabad a kémény-keresztmetszetet, és szilárd tüzelőanyagokkal való folyamatos használat kihívásainak is megfelel. Rugalmas felhasználásának köszönhetően az ePURO alkalmas a falazott kéményekhez, akár van benne béléscső, akár nincs, sőt a kékhejú, nemesacél kéményrendszerek esetében is alkalmazható. Az ePURO segítségével az elavult fatüzelésű kályhák kibocsátása mérsékelhető, az új kandallók működése pedig nagyban optimalizálható.

ePURO TOP és ePURO DOOR - azonos működési elv, az épülethez kompatibilis, választható telepítés mód

Az ePURO TOP típust a kémény torkolatánál szerelik fel. Az ePURO TOP egy fedlap és egy T-idom segítségével szerelhető a kéményfejre. Az ePURO DOOR típust a felső tisztítóajtóba szerelik be. A beszerelés a szett tartozékokként rendelhető ePURO DOOR rozsdamentes acél tisztítóajtóval történik, amely a felső tisztítóajtót helyettesíti a tetőtérben. Ez az elem megfelel a kéményajtókkal szemben támasztott összes követelménynek a tömítettség és a tűzállóság tekintetében.

Mindkét berendezés rendszere akkor aktiválódik, amikor a csatlakoztatott kandalló üzemben van.

Kémény, kandalló: SCHIEDEL !

A Schiedel ePURO termékcsaládról többet megtudhat szaktanácsadónktól vagy honlapunkon.

A Schiedel Európa vezető kéményrendszer gyártójaként közel 80 éves tapasztalattal, tartós és igényes komplett rendszerekkel, intelligens szerelési megoldásokkal és ügyfélre szabott szolgáltatásokkal áll rendelkezésre.



www.schiedel.hu

EGYHÉJÚ, SAVÁLLÓ FÉMKÉMÉNY RENDSZER Prima Plus



A Schiedel PRIMA PLUS a meglévő kémények felújítására szolgáló, nemesacélból készült rendszer. Kifejezetten ajánljuk a huzat hatása alapján működő és túlnyomásos olaj- és gázüzemű tüzelőberendezésekhez. A PRIMA PLUS kéményrendszerre a szilárd tüzelőanyagú fűtőberendezések is csatlakoztathatók huzat hatása alapján működő üzemmódban.

A Schiedel PRIMA PLUS 1.4404 minőségű rozsdálló nemesacélból készült, ezért szerkezeti védelmet nyújt a füstgázokban jelenlévő agresszív savakkal szemben.

A PRIMA PLUS felszerelése a tokos csatlakozásoknak köszönhetően meglepően egyszerű.

Túlnyomásos üzem esetén (max. 200 Pa túlnyomás és max. 200 °C füstgáz hőmérséklet) speciális tömítést biztosítunk a PRIMA PLUS tokos elemekhez.

MŰSZAKI ADATOK

Alkalmazható:	Egyhéjű rendszer kondenzációs készülékekhez, kémény felújításokhoz nem éghető kürtőbe vagy kazánok kandallók füstcsöveihez lakossági vagy ipari célra
Telepíthető:	épületen belülrre és kívülrre
Tüzelőanyag:	gáz, olaj, szilárd tüzelőanyag
Üzemi hőmérséklet:	≤ 600 °C (≤ 200 °C túlnyomáson)
Koromégés ellenállóság:	igen
Nyomásosztály:	depressziós (N1 ≤ 40 Pa)
	túlnyomásos (P1 ≤ 200 Pa) tömítése – gáz fűtéshez - szilikon – olaj tüzeléshez - viton
	száraz (gáz, olaj, szilárd) / nedves (gáz, olaj)
Cső anyaga:	1.4404 (316L)
Hővezetési ellenállás:	0,0 m ² K/W
Felületi érdesség:	1,0 mm – az MSZ EN 13384-1 szerint



Választható átmérők:

Belső átmérő (mm):	80	100	113	120	130	140	150	160	180	200	230	250	300	350	400	450	500	600	700	800	900	1000	
Csőfal vastagság:	0,6 mm (opcionális 1,0 mm mint Prima 1)														1,0 mm								
Súly (kg/m) 0,6 mm	1,2	1,3	1,7	1,8	2,0	2,1	2,3	2,5	2,8	3,0	3,5	3,8	4,6	5,3	-	-	-	-	-	-	-	-	-
Súly (kg/m) 1,0 mm	-	-	-	-	-	3,6	3,8	4,1	4,6	5,1	5,8	6,3	7,6	8,8	10,1	11,3	12,6	15,1	17,6	20,1	22,6	25,1	

TÖKÉLETESEN ILLESZKEDŐ RENDSZERELEMEK

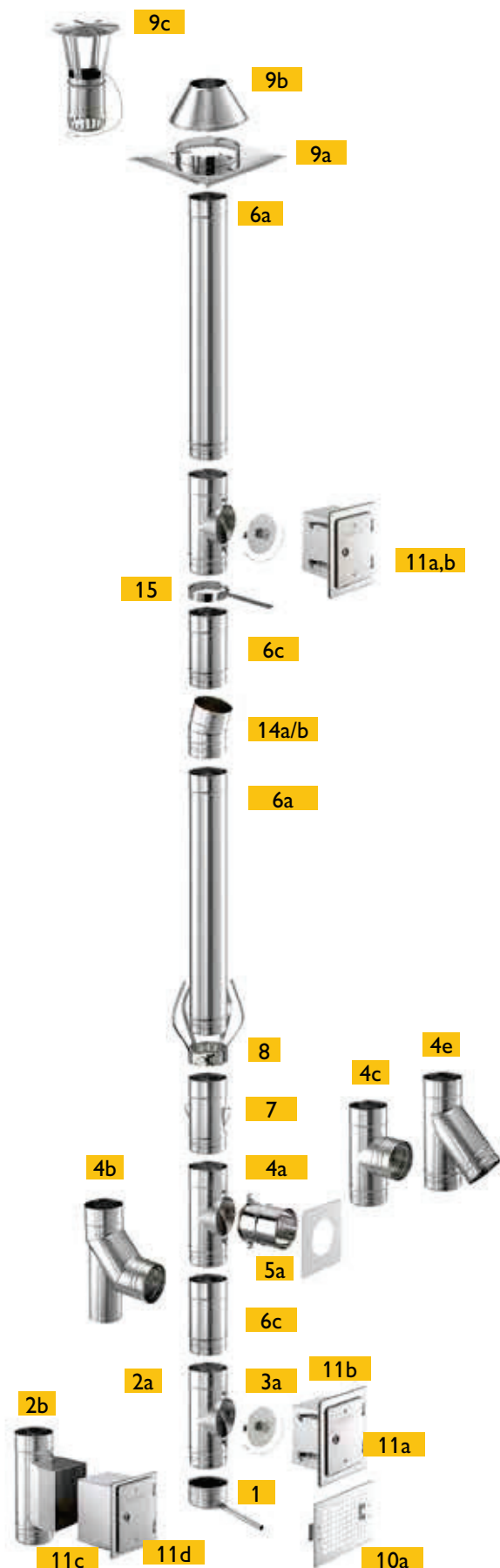

- 1 Kondenzátum gyűjtő elvezetővel
- 2a Vizsgálónyílásos elem (nedves üzemhez)
- 2b Tisztítóajtós elem (száraz üzemhez)
- 3a Lezáró dugó, nedves üzem N1
- 4a T-idom füstcső csatlakozóhoz
- 4b Talpas könyök 85°-os
- 4c Füstcső-csatlakozó komplett 90°-os
- 4e Füstcső-csatlakozó komplett 45°-os
- 5a Füstcső-csatlakozó, T-idomhoz
- 6a Normál cső 1000
- 6c Rövid cső 500
- 6d Rövid cső 250 (kép nélkül)
- 7 Leengedő füles cső 250
- 8 Távtartó
- 9a Kürtőfedlap
- 9b Torkolati kúp
- 9c Esővédő sapka
- 9e Esővédő gallér (kép nélkül)
- 10a Levegő bevezető rács
- 11a Tisztítóajtó kürtőlezáráshoz, nemesacél
- 11b Tisztítóajtó keret 150
- 11c Tisztítóajtó keret 250
- 11d Tisztítóajtó hosszkiegénylítő kerettel, kürtőlezáráshoz
- 14a Könyök, 15°-os
- 14b Könyök, 30°-os (kép nélkül)
- 14d/h Könyök, 45°-90° (kép nélkül)
- 15 Csőrögzítő bilincs T-idomhoz

Belső Ø	80	100	113	120	130
---------	----	-----	-----	-----	-----



Lábazati elem

alsó kivezetéses kondenz elemhez



Megr. sz.	109824	109917	109933	109990	110022
Egységár Ft/db	17140	17600	17930	18120	18330
Egységsúly kg/db	0,16	0,21	0,23	0,25	0,27



Kondenzgyűjtő alsó elvezetővel

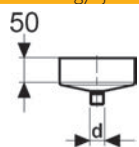

Megr. sz.	109786	109781	109833	109788	109784
Egységár Ft/db	8720	9240	29060	10540	11100
Egységsúly kg/db	0,10	0,14	0,17	0,18	0,20



Kondenzgyűjtő oldalsó elvezetővel

Ø250mm-ig merev,
Ø300mm-től flexibilis
csatlakozóval

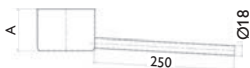

Megr. sz.	106580	106581	106582	106583	106584
Egységár Ft/db	22180	15610	16750	18120	16920
A	70	70	70	70	70
B	240	240	240	240	240
d	18	18	18	18	18
Egységsúly kg/db	0,30	0,33	0,37	0,41	0,45

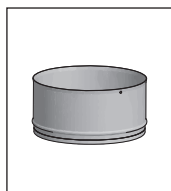

Kondenzgyűjtő elvezető nélkül



Megr. sz.					
Egységár Ft/db					



Talpelem közbenső támasszal

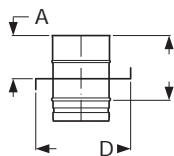

Megr. sz.	106073	106074	106075	106076	106077
Egységár Ft/db	28310	28880	29160	30500	29710
A	100	100	100	100	100
B	150	150	150	150	150
C	220	220	220	220	220
D	250	250	250	250	250
Egységsúly kg/db	1,30	1,36	1,40	1,34	1,45

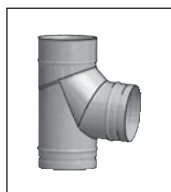

Talpas könyök 85 fokos

túlnyomásos vagy depressziós

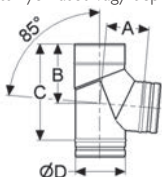

Megr. sz.	106410	106411	106412	106413	106414
Egységár Ft/db	22580	28340	30130	31930	31340
A	97	106	111	114	120
B	149	158	164	166	173
H	224	243	256	262	275
ØD	80	100	113	120	130
Egységsúly kg/db	0,52	0,69	0,81	0,87	0,97



T-idom komplett, 90 fokos

túlnyomásos vagy depressziós

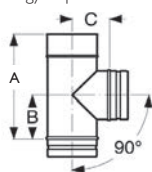

Megr. sz.	106496	106497	106498	106499	106500
Egységár Ft/db	21060	22190	23030	26830	23780
A	283	283	283	283	283
B	118	118	118	118	118
C	74	84	91	94	99
Egységsúly kg/db	0,50	0,62	0,70	0,73	0,79



T-idom komplett, 85 fokos

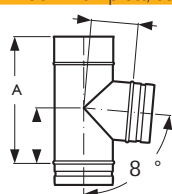

Megr. sz.	110549	110837	110952	111084	111203
Egységár Ft/db	24730	27650	31130	31960	25740
A	283	283	283	283	283
B	121	122	122	122	123
C	74	84	91	96	99
Egységsúly kg/db	0,50	0,62	0,70	0,73	0,79

	150	160	180	200	230	250	300	350
--	-----	-----	-----	-----	-----	-----	-----	-----

Lábazati elem

Megr. sz.	110124	110157	110267	110405	110610	110709	110889	111154
Egységár Ft/db	18830	19090	21890	22360	23130	23640	25290	30310
Egységsúly kg/db	0,31	0,33	0,38	0,42	0,50	0,56	0,66	0,76

Kondenzgyűjtő alsó elvezetővel

Megr. sz.	109780	109783	109779	109791	109792	109787	109790	109789
Egységár Ft/db	14430	18440	17800	19860	22290	24310	29050	40870
Egységsúly kg/db	0,24	0,27	0,32	0,38	0,49	0,55	0,72	0,89

Kondenzgyűjtő oldalsó elvezetővel

Megr. sz.	106586	106587	106588	106589	106590	152466	106592	106593
Egységár Ft/db	18080	21080	22080	26510	44710	35040	47940	50880
A	70	70	70	70	70	70	73	73
B	240	240	240	240	240	240	360	360
d	18	18	18	18	18	18	27	27
Egységsúly kg/db	0,51	0,54	0,62	0,71	0,79	0,86	0,85	0,89

Kondenzgyűjtő elvezető nélkül

Megr. sz.	153138	153139	153140	153141				
Egységár Ft/db	16610	16990	17890	18810				

Talpelem közbenső támasszal

Megr. sz.	106079	106080	106081	106082	106083	106084	106085	106086
Egységár Ft/db	31790	33170	34060	36160	38630	40540	48780	67000
A	100	100	100	100	100	100	100	100
B	150	150	150	150	150	150	150	150
C	240	240	270	290	320	340	390	445
D	270	270	300	320	350	370	420	475
Egységsúly kg/db	1,68	1,86	2,05	2,31	2,73	3,02	3,82	4,76

Talpas könyök 85 fokos

Megr. sz.	106416	106417	106418	106419	106420	106421	106422	106423
Egységár Ft/db	32260	37150	40010	45620	48730	51030	65540	125300
A	128	135	143	155	170	179	202	225
B	180	187	196	208	222	231	255	278
H	293	305	325	347	379	398	449	499
ØD	150	160	180	200	230	250	300	350
Egységsúly kg/db	1,17	1,29	1,51	1,77	2,16	2,44	3,22	4,07

T-idom komplett, 90 fokos

Megr. sz.	106502	106503	106504	106505	106506	106507	106508	106509
Egységár Ft/db	26510	29090	32920	35510	43960	43790	65510	80010
A	325	350	450	450	450	450	450	450
B	139	150	200	200	200	200	200	200
C	109	114	124	134	144	157	182	207
Egységsúly kg/db	1,01	1,13	1,53	1,70	1,92	2,09	2,48	2,84

T-idom komplett, 85 fokos

Megr. sz.	111671	111963	112792	113058	113457	114329	114917	115359
Egységár Ft/db	29440	36030	36110	38950	53530	49670	68970	84410
A	325	350	450	450	450	450	450	450
B	145	158	209	210	211	212	214	216
C	109	114	124	134	156	166	196	226
Egységsúly kg/db	1,01	1,13	1,53	1,70	1,92	2,09	2,48	2,84

Belső Ø	80	100	113	120	130
---------	----	-----	-----	-----	-----



T-idom komplett, 45 fokos

túlnyomásos (P1),
nedves (W) üzemelésre

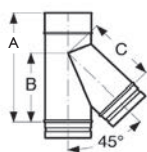

Megr. sz.	106478	106479	106480	106481	106482
Egységár Ft/db	42820	26210	45510	49610	54700
A	283	283	283	283	325
B	160	170	180	180	205
C	133	153	168	178	188
Egységsúly kg/db	0,57	0,73	0,84	0,98	1,06

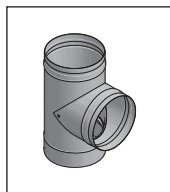

Füstcső csatlakozó T-idom, 90 fokos, kondenz terelő peremmel

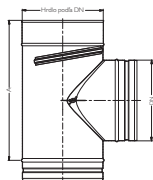

Megr. sz.					152159
Egységár Ft/db					35330
A					283
olaj, gáz tüzelőanyagokhoz (T200)					



Füstcső csatlakozó LAS Ø60 mm T-idom, 90 fokos, kondenz terelő peremmel

túlnyomásos (P1),
nedves (W) üzemelésre

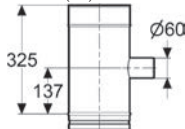

Megr. sz.	110605	110734		110928	111069
Egységár Ft/db	26740	27720		28800	29290
Egységsúly kg/db	0,52	0,66		0,77	0,83
olaj, gáz tüzelőanyagokhoz (T200)					



Füstcső csatlakozó LAS Ø80 mm T-idom, 90 fokos, kondenz terelő peremmel



Megr. sz.		110747	110844	110926	111085
Egységár Ft/db		26160	26770	27190	27760
Egységsúly kg/db		0,66	0,73	0,77	0,83
olaj, gáz tüzelőanyagokhoz (T200)					



Füstcső csatlakozó T-idom, 90 fokos, szemközti rejtett tisztítóajtóval

- szilárd tüzeléshez (T600)
- depressziós (N1), száraz (D)
üzem

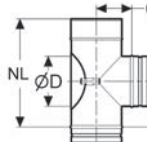

Megr. sz.	110697	110915			106510
Egységár Ft/db	43910	43050			45220
A	283	283			283
B	118	118			118
C	74	84			99
ØD	60	80			100
Egységsúly kg/db	0,52	0,67			0,91



Tisztítóajtós T-idom, kondenz terelő peremmel

-túlnyomásos (P1),
-nedves (W) üzemelésre

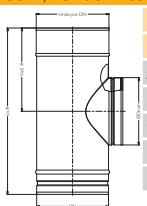

Megr. sz.	106538	106539	106540	106541	106542
Egységár Ft/db	19340	20450	21080	21390	22010
A	283	283	283	283	283
B	118	118	118	118	118
ØD	80	100	113	120	130
Egységsúly kg/db	0,45	0,56	0,62	0,66	0,71



Füstcső csatlakozó T-idom, 90 fokos, kondenz terelő peremmel

depressziós (N1) üzemeléshez

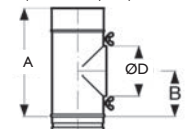

Megr. sz.					
Egységár Ft/db					
A					
B					
ØD					
Egységsúly kg/db					



Füstcső csatlakozó T-idom, 90 fokos, kondenz terelő peremmel

depressziós (N1) üzemeléshez

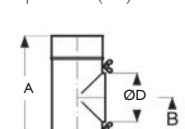

Megr. sz.	106030	106526	106527	106528	106529
Egységár Ft/db	19050	19990	20420	20680	21100
A	283	283	283	283	283
B	118	118	118	118	118
ØD	80	100	113	120	130
Egységsúly kg/db	0,36	0,46	0,53	0,56	0,61

	150	160	180	200	230	250	300	350
--	-----	-----	-----	-----	-----	-----	-----	-----

T-idom komplett, 45 fokos

Megr. sz.	106484	106485	106486	106487	106488	106489	106490	106491
Egységár Ft/db	58110	61260	65770	83150	88350	86110	102140	164600
A	325	350	450	450	450	540	617	617
B	215	235	295	305	320	375	440	465
C	213	228	258	281	313	358	418	448
Egységsúly kg/db	1,26	1,42	1,92	2,17	2,54	3,23	4,37	5,08

Füstcső csatlakozó T-idom, 90 fokos, kondenz terelő peremmel

Megr. sz.	152161	152162	152163	152164				
Egységár Ft/db	42200	41400	44490	46180				
A	325	350	450	450				

olaj, gáz tüzelőanyagokhoz (T200)

Füstcső csatlakozó LAS Ø60 mm T-idom, 90 fokos, kondenz terelő peremmel

Megr. sz.	111322	111489	111591	111860	112122	112433	112901	113289
Egységár Ft/db	30550	kérje ajánlatunk	32930	33800	kérje ajánlatunk	37190	kérje ajánlatunk	kérje ajánlatunk
Egységsúly kg/db	0,94	1,00	1,11	1,23	1,40	1,52	1,80	2,09

olaj, gáz tüzelőanyagokhoz (T200)

Füstcső csatlakozó LAS Ø80 mm T-idom, 90 fokos, kondenz terelő peremmel

Megr. sz.	111328	111492	111584	111858	112126	112432	112900	113288
Egységár Ft/db	29090	30600	31920	32900	kérje ajánlatunk	35760	kérje ajánlatunk	kérje ajánlatunk
Egységsúly kg/db	0,94	1,01	1,12	1,24	1,41	1,53	1,81	2,11

olaj, gáz tüzelőanyagokhoz (T200)

Füstcső csatlakozó T-idom, 90 fokos, szemközti rejtett tisztítóajtóval

Megr. sz.	106511		106512	106513		114412	114977	
Egységár Ft/db	47860		54720	48240		58570	62990	
A	325		450	450		450	450	
B	139		200	200		200	200	
C	109		124	134		157	182	
ØD	130		150	150		150	150	
Egységsúly kg/db	1,18		1,82	2,05		2,65	3,31	

Tisztítóajtós T-idom, kondenz terelő peremmel

Megr. sz.	106544	106545	106546	106547	106548	106549	106550	106551
Egységár Ft/db	24470	26420	30120	31930	37440	44010	49610	49710
A	325	325	325	325	325	450	450	450
B	139	139	139	139	139	200	200	200
ØD	150	150	150	200	200	250	300	300
Egységsúly kg/db	0,91	0,97	1,08	1,19	1,35	1,94	2,29	2,64

Füstcső csatlakozó T-idom, 90 fokos, kondenz terelő peremmel

Megr. sz.		106032	106033	106034	106035	106036	106037	106038
Egységár Ft/db		32520	35670	37190	45930	47570	52450	56260
A		350	450	450	450	450	450	450
B		150	200	200	200	200	200	200
ØD		150	150	150	180	180	180	180
Egységsúly kg/db		0,91	1,33	1,48	1,78	1,91	2,27	2,63

Füstcső csatlakozó T-idom, 90 fokos, kondenz terelő peremmel

Megr. sz.	106531	106532	106533	106534	106535	106536	106537	
Egységár Ft/db	23030	24690	35450	36710	43760	52340	57790	
A	325	350	450	450	450	450	450	
B	139	150	200	200	200	200	200	
ØD	150	160	180	200	230	250	300	
Egységsúly kg/db	0,80	0,91	1,32	1,46	1,88	2,03	2,49	

PRIMA PLUS
EGYHÉJÚ NEMESACÉL KÉMÉNYFELÚJÍTÓ RENDSZER

Belső Ø	80	100	113	120	130
---------	----	-----	-----	-----	-----

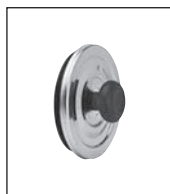

Vizsgálónyílás lezáró dugó P1

túlnyomásos (P1), nedves (W) üzemelésre vizsgálónyílásos elemhez (2a), füstcső csatlakozóhoz (4a, 4b)

Megr. sz.	105934	105935	105936	105937	105938
Egységár Ft/db	9640	11420	12610	12930	13650
ØD	80	100	113	120	130
Egységsúly kg/db	0,19	0,26	0,30	0,32	0,39
olaj, gáz tüzelőanyagokhoz (T200)					



Vizsgálónyílás lezáró dugó N1

depressziós (N1), nedves (W) üzemeléshez vizsgálónyílásos elemhez (2a), füstcső csatlakozóhoz (4a, 4b)

Megr. sz.	106578	106579	105927	105928	105929
Egységár Ft/db	16500	17050	18030	18840	20020
DN	80	100	113	120	130
Egységsúly kg/db	0,17	0,22	0,26	0,28	0,32
szilárd tüzeléshez (T600)					

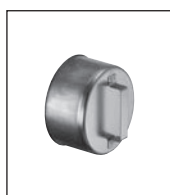

T-idom fedél

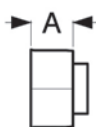

Megr. sz.	106594	106595	106596	106597	106598
Egységár Ft/db	13060	13700	16530	14770	15540
A	50	50	50	50	50
Egységsúly kg/db	0,10	0,14	0,17	0,18	0,20
használaton kívüli füstcső (4a, 4b, 4f, 4g) lezárásához					



Tisztítóajtós elem, belső ajtóval

depressziós (N1), száraz (D) üzemeléshez

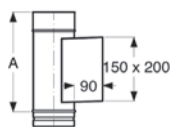

Megr. sz.	106515	106516
Egységár Ft/db	49540	49680
A	325	325
Egységsúly kg/db	3,08	3,12



Tisztítóajtós elem, lapos ajtóval

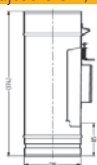

Megr. sz.	148343
Egységár Ft/db	30450
L	325



Tisztítóajtó hosszkiegénylítő kerettel (keret mélysége: 240 mm)

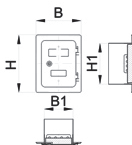

Megr. sz.	113215	113215	113215
Egységár Ft/db	31910	31910	31910
B	226	226	226
H	256	256	256
B1	150	150	150
H1	200	200	200
Egységsúly kg/db	1,80	1,80	1,80



Tisztítóajtó

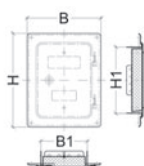

Megr. sz.	100252	100252	100252	100252	100252
Egységár Ft/db	25740	25740	25740	25740	25740
B	225	225	225	225	225
H	285	285	285	285	285
B1	140	140	140	140	140
H1	200	200	200	200	200
Egységsúly kg/db	1,40	1,40	1,40	1,40	1,40



Füstcsőcsonk

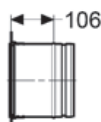

Megr. sz.	106557	106558	106559
Egységár Ft/db	13950	14560	14250
Egységsúly kg/db	0,33	0,35	0,37

150	160	180	200	230	250	300	350
-----	-----	-----	-----	-----	-----	-----	-----

Vizsgálónyílás lezáró dugó P1

Megr. sz.	105939	105939	106103	105940	105940	105941	105942	105942
Egységár Ft/db	14900	14900	20330	22470	22470	33400	51300	51300
ØD	150	150	180	200	200	250	300	300
Egység súly kg/db	0,47	0,47	0,47	0,75	0,75	1,07	1,66	1,66

olaj, gáz tüzelőanyagokhoz (T200)

Vizsgálónyílás lezáró dugó N1

Megr. sz.	105930	110564	106060	105931	105931	105932	105933	105933
Egységár Ft/db	22360	25530	25240	28450	28450	36350	54220	54220
DN	150	160	180	200	200	250	300	300
Egység súly kg/db	0,41	0,41	0,41	0,64	0,64	0,93	1,43	1,43

szilárd tüzeléshez (T600)

T-idom fedél

Megr. sz.	106600	106601	106602	106603	106604	106605	106606	106607
Egységár Ft/db	18650	20110	21510	23400	26110	28020	31960	44250
A	50	50	50	50	50	50	50	50
Egység súly kg/db	0,24	0,27	0,32	0,38	0,49	0,55	0,72	0,89

használaton kívüli füstcső (4a, 4b, 4f, 4g) lezárásához

Tisztítóajtós elem, belső ajtóval

Megr. sz.	106518	106519	106520	106521	106522	106523	106524	106525
Egységár Ft/db	51060	45720	48170	50070	56570	57670	60950	72880
A	325	325	325	325	325	325	325	325
Egység súly kg/db	3,41	3,58	3,81	4,05	4,44	4,68	5,37	6,05

Tisztítóajtós elem, lapos ajtóval

Megr. sz.	148345	148346	148347	148348
Egységár Ft/db	31930	32460	33640	34980
L	325	325	325	325

Tisztítóajtó hosszkiegénylítő kerettel (keret mélysége: 240 mm)

Megr. sz.	113215	113215	113215	113215	113215	113215	113215
Egységár Ft/db	31910	31910	31910	31910	31910	31910	31910
B	226	226	226	226	226	226	226
H	256	256	256	256	256	256	256
B1	150	150	150	150	150	150	150
H1	200	200	200	200	200	200	200
Egység súly kg/db	1,80	1,80	1,80	1,80	1,80	1,80	1,80

Tisztítóajtó

Megr. sz.	103575	103575	103575	103575	103575	103575	103575	103575
Egységár Ft/db	40830	40830	40830	40830	40830	40830	40830	40830
B	272	272	272	272	272	272	272	272
H	382	382	382	382	382	382	382	382
B1	190	190	190	190	190	190	190	190
H1	300	300	300	300	300	300	300	300
Egység súly kg/db	2,28	2,28	2,28	2,28	2,28	2,28	2,28	2,28

Füstcsőcsonk

Megr. sz.	106561	106562	106563	106564	106565	106566	106567
Egységár Ft/db	14690	15910	17770	21460	19400	25220	28090
Egység súly kg/db	0,42	0,45	0,54	0,59	0,67	0,72	0,85

Belső Ø	80	100	113	120	130
---------	----	-----	-----	-----	-----



Adapter

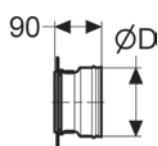

Megr. sz.		103479	103659	103480	103660
Egységár Ft/db		26280	16170	16350	17030
ØD		130	130	130	130
Egységsúly kg/db		0,21	0,21	0,22	0,23



Adapter huzatszabályozóhoz

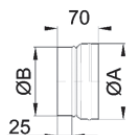

Megr. sz.					101722
Egységár Ft/db					7220
ØA					130
ØB					130
Egységsúly kg/db					0,10



Huzatszabályozó robbanási csapóajtóval

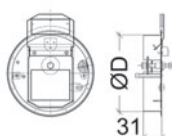

Megr. sz.					101697
Egységár Ft/db					81680
ØD					129,30
Egységsúly kg/db					0,70



Normál cső 1000mm



Megr. sz.		106221	106222	106223	106224	106225
Egységár Ft/db		14710	15060	16860	17990	18280
A		950	950	950	950	950
Egységsúly kg/db		1,22	1,52	1,72	1,82	1,98
nemesacél 444						
Megr. sz.						133245
Egységár Ft/db						17040



Rövid cső 500mm



Megr. sz.		106207	106208	106209	106210	106211
Egységár Ft/db		8380	8800	9620	10090	12070
A		450	450	450	450	450
Egységsúly kg/db		0,61	0,76	0,86	0,91	0,99



Rövid cső 250mm



Megr. sz.		106193	106194	106195	106196	106197
Egységár Ft/db		4840	5570	6020	6250	6610
A		200	200	200	200	200
Egységsúly kg/db		0,30	0,38	0,43	0,46	0,49



Leengedő füles cső

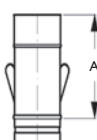

Megr. sz.		106179	106180	106181	106182	106183
Egységár Ft/db		16720	17390	17800	18090	18410
A		200	200	200	200	200
Egységsúly kg/db		0,33	0,41	0,46	0,48	0,52



Hosszkiegénylítő cső

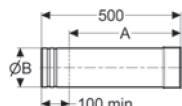

Megr. sz.		106285	106286	106287	106288	106289
Egységár Ft/db		14770	16690	17080	17690	18310
A min		80	80	80	80	80
A max		400	400	400	400	400
B		78	98	111	118	128
Egységsúly kg/db		0,66	0,83	0,93	0,98	1,06

150	160	180	200	230	250	300	350
-----	-----	-----	-----	-----	-----	-----	-----

Adapter

Megr. sz.	103661	103482	103662	103663	103483	103664	
Egységár Ft/db	26990	27990	36350	33720	37530	41300	
ØD	130	130	130	180	180	180	
Egységsúly kg/db	0,26	0,32	0,38	0,37	0,48	0,53	

Adapter huzatszabályozóhoz

Megr. sz.	109752	101724	101725	101726		101727	
Egységár Ft/db	11100	19190	21770	9600		76360	
ØA	130	130	130	180		180	
ØB	150	160	180	200		250	
Egységsúly kg/db	0,12	0,14	0,13	0,15		0,25	

Huzatszabályozó robbanási csapóajtóval

Megr. sz.		101698		103015	
Egységár Ft/db		127970		113070	
ØD		179,30			
Egységsúly kg/db		1,05			

Normál cső 1000mm

Megr. sz.	106227	106228	106229	106230	106231	106232	106233	106234
Egységár Ft/db	20980	23290	25850	28770	33190	36550	42930	48210
A	950	950	950	950	950	950	950	950
Egységsúly kg/db	2,28	2,43	2,73	3,04	3,49	3,79	4,55	5,30

nemesacél 444

Megr. sz.	133247	133248	133249	133250	
Egységár Ft/db	19200	20400	22420	24780	

Rövid cső 500mm

Megr. sz.	106213	106214	106215	106216	106217	106218	106219	106220
Egységár Ft/db	13620	12750	13900	15370	17390	19080	22010	25080
A	450	450	450	450	450	450	450	450
Egységsúly kg/db	1,14	1,22	1,37	1,52	1,74	1,90	2,27	2,65

Rövid cső 250mm

Megr. sz.	106199	106200	106201	106202	106203	106204	106205	106206
Egységár Ft/db	7310	7750	8740	9300	11240	11750	13290	14240
A	200	200	200	200	200	200	200	200
Egységsúly kg/db	0,57	0,61	0,68	0,76	0,87	0,95	1,14	1,32

Leengedő füles cső

Megr. sz.	106185	106186	106187	106188	106189	106190	106191	106192
Egységár Ft/db	19050	19450	23250	24070	25740	26960	28750	30480
A	200	200	200	200	200	200	200	200
Egységsúly kg/db	0,60	0,63	0,71	0,79	0,90	0,97	1,16	1,35

Hosszkiegénylítő cső

Megr. sz.	106291	106292	106293	106294	106295	106296	106297	106298
Egységár Ft/db	19730	20590	21960	23570	25860	27670	31260	38580
A min	80	80	80	80	80	80	80	80
A max	400	400	400	400	400	400	400	400
B	148	158	178	198	228	248	298	348
Egységsúly kg/db	1,23	1,31	1,47	1,63	1,87	2,03	2,44	2,84

Belső Ø	80	100	113	120	130
---------	----	-----	-----	-----	-----



Egyenes cső rejtett tisztítóajtóval

száras, depressziós üzemre

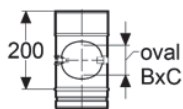

Megr. sz.	110170	110385	110480	110530	106552
Egységár Ft/db	25330	26380	26810	27060	24610
A	200	200	200	200	200
B	95	95	95	95	95
C	110	140	160	170	180
Egységsúly kg/db	0,33	0,40	0,45	0,48	0,52



Csőelem kondenz elvezetővel

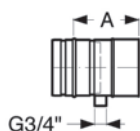

Megr. sz.	106299	106300	106301	106302	106303
Egységár Ft/db	33370	33940	34420	34630	34950
A	150	150	150	150	150
Egységsúly kg/db	0,30	0,36	0,40	0,43	0,46



Csőelem 3 mérőcsonkkal

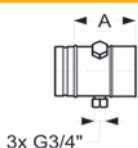

Megr. sz.	106313	106314	106315	106316	106317
Egységár Ft/db	37290	37780	kérje ajánlatunk	38280	34090
A	150	150	150	150	150
Egységsúly kg/db	0,38	0,44	0,49	0,51	0,54



Kürtő fedlap

Torkolati kúphoz, esőgallérral rögzítő szettel együtt (Ø 350-ig)



Megr. sz.	103686	103686	103686	103686	103687
Egységár Ft/db	29500	29500	29500	29500	31010
A	350	350	350	350	400
ØC	180	180	180	180	225
Egységsúly kg/db	0,59	0,59	0,59	0,59	0,61



Esővédő gallér

csak kürtőfedlappal alkalmazható!

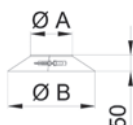

Megr. sz.	106132	106133	106134	106135	106136
Egységár Ft/db	10080	10390	10540	10680	10860
ØA	80	100	113	120	130
ØB	220	240	253	260	270
Egységsúly kg/db	0,30	0,35	0,37	0,40	0,43



Torkolati kúp

csak kürtőfedlappal alkalmazható!



Megr. sz.	105977	105978	105979	105980	105981
Egységár Ft/db	18710	18850	18940	17450	18710
ØA	240	240	240	240	283
Ødi	84	104	117	124	134
Egységsúly kg/db	0,54	0,54	0,58	0,63	0,70



Esővédő sapka, univerzális

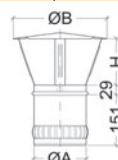

Megr. sz.	133783	133784	133785	133786	133787
Egységár Ft/db	27440	24470	24670	29030	26910
ØA	75	95	108	115	125
ØB	160	200	200	200	240
H	100	100	100	100	140
Egységsúly kg/db	0,37	0,49	0,51	0,54	0,66

torkolati kúphoz, rögzítő zsinórral



Meidinger esővédő

kúpos és hőtágulási karmantyús kialakításokhoz



Megr. sz.	109904	110034	110168	110245	110397
Egységár Ft/db	31470	32450	38780	34450	33980
A	40	50	57	60	65
B	160	200	226	240	260
Egységsúly kg/db	0,34	0,43	0,49	0,52	0,56

150	160	180	200	230	250	300	350
-----	-----	-----	-----	-----	-----	-----	-----

Egyenes cső rejtett tisztítóajtóval

Megr. sz.	106553	110856	106554	106555	111416	111579	111997	112438
Egységár Ft/db	25440	29510	27410	27840	32910	33390	kérje ajánlatunk	37150
A	200	200	200	200	200	200	200	200
B	95	95	95	95	95	95	95	95
C	200	200	200	200	200	200	200	200
Egységsúly kg/db	0,59	0,63	0,70	0,78	0,89	0,97	1,16	1,35

Csőelem kondenz elvezetővel

Megr. sz.	106305	106306	106307	106308	106309	106310	106311	106312
Egységár Ft/db	36100	36300	37230	38660	40140	40740	42880	51860
A	150	150	150	150	150	150	150	150
Egységsúly kg/db	0,53	0,57	0,63	0,70	0,80	0,87	1,00	1,20

Csőelem 3 mérőcsonkkal

Megr. sz.	106319	106320	106321	106322	106323	106324	106325	106326
Egységár Ft/db	39220	41650	44920	45410	46480	41080	42260	43200
A	150	150	150	150	150	150	150	150
Egységsúly kg/db	0,61	0,65	0,71	0,78	0,88	0,95	1,12	1,29

Kürtő fedlap

Megr. sz.	103687	103687	103688	103688	103689	103689	103689	
Egységár Ft/db	31010	31010	33870	33870	41680	41680	41680	
A	400	400	450	450	500	500	500	
ØC	225	225	280	280	365	365	365	
Egységsúly kg/db	0,61	0,61	1,18	1,18	1,06	1,06	1,06	

Esővédő gallér

Megr. sz.	106138	106139	106140	106141	106142	106143	106144	106145
Egységár Ft/db	11320	11710	11930	12360	12630	13450	15160	17580
ØA	150	160	180	200	230	250	300	350
ØB	290	300	320	340	370	390	440	490
Egységsúly kg/db	0,51	0,56	0,62	0,69	0,73	0,88	1,17	1,32

Torkolati kúp

Megr. sz.	105983	105984	105985	105986	105987	105988	105989	
Egységár Ft/db	21610	21990	22690	23920	28300	30180	41190	
ØA	283	283	337	337	422	422	422	
Ødi	154	163	184	204	234	254	304	
Egységsúly kg/db	0,70	0,70	0,78	0,88	0,95	1,04	1,38	

Esővédő sapka, univerzális

Megr. sz.	133789	133790	133791	133792	133793	133794	133795	
Egységár Ft/db	28680	28840	32770	35640	37370	38320	48440	
ØA	145	155	175	195	224	244	294	
ØB	280	280	330	380	410	430	430	
H	140	140	180	180	250	250	250	
Egységsúly kg/db	0,72	0,84	1,05	1,27	1,50	1,61	1,96	

torkolati kúphoz, rögzítő zsinórral

Meidinger esővédő

Megr. sz.	110655	110728	110949	111338	111753	112194	112999	
Egységár Ft/db	35650	36510	37310	39410	41770	43880	49750	
A	75	80	90	100	115	125	150	
B	300	320	360	400	460	500	600	
Egységsúly kg/db	0,64	0,65	0,84	1,01	1,20	1,29	1,36	

PRIMA PLUS
EGYHÉJÚ NEMESACÉL KÉMÉNYFELÚJÍTÓ RENDSZER

Belső Ø	80	100	113	120	130
---------	----	-----	-----	-----	-----



Esővédő, klipszelhető



Megr. sz.	148349				
Egységár Ft/db	21380				
H	65				
Hc	80				
Dk	260				



Esővédős kéményfej záróelem

alkalmazható kúpos kimenethez és hőtágulási karmantyúhoz

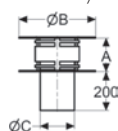

Megr. sz.	111524	111945	119683	112254	112661
Egységár Ft/db	32330	33730	34300	34520	36100
A	94	94	112	120	130
B	204	234	234	234	254
C	78	98	111	118	128
Egységsúly kg/db	1,01	1,07	1,46	1,48	1,69



Esővédős kéményfej záróelem védőráccsal

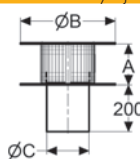

Megr. sz.	111770	112650	119693	113042
Egységár Ft/db	48180	kérje ajánlatunk	kérje ajánlatunk	50760
A	94	112	120	130
B	234	234	234	254
C	98	111	118	128
Egységsúly kg/db	1,09	1,49	1,51	1,72



Normál falbilincs

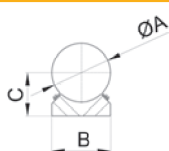

Megr. sz.	120478	110040	110080	110114	110433
Egységár Ft/db	7550	7610	kérje ajánlatunk	8870	9780
ØA	80	100	113	120	130
B	102	116	125	132	140
C	90	100	107	110	115
Egységsúly kg/db	0,50	0,56	0,61	0,64	0,67



Normál csőbilincs

Megr. sz.	105943	105944	105945	105946	105947
Egységár Ft/db	3090	3190	3210	3220	3270
Egységsúly kg/db	0,04	0,04	0,04	0,04	0,05



Távtartó

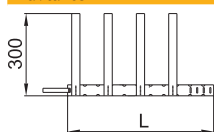

Megr. sz.	101715	101715	101715	101716	101716
Egységár Ft/db	7730	7730	7730	7800	7800
L	376	376	376	455	455
Egységsúly kg/db	0,15	0,15	0,15	0,15	0,15

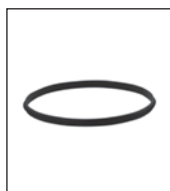

Tömítő gyűrű, szilikon

túlnyomáshoz

Megr. sz.	101814	101815	103669	103669	101816
Egységár Ft/db	770	1320	1610	1610	1750
Egységsúly kg/db	0,03	0,03	0,03	0,03	0,03

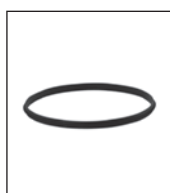

Tömítő gyűrű, viton

túlnyomáshoz

Megr. sz.	101821	101822	101823	101823	101824
Egységár Ft/db	1740	2530	3680	3680	3210
Egységsúly kg/db	0,03	0,03	0,03	0,03	0,04

150	160	180	200	230	250	300	350
-----	-----	-----	-----	-----	-----	-----	-----

Esővédő, klipszelhető

Megr. sz.	148351	148352	148353	148354				
Egységár Ft/db	2230	2290	2420	2590				
H	75	80	90	100				
Hc	90	95	105	115				
Dk	300	320	360	400				

Esővédős kéményfej záróelem

Megr. sz.	114305	114783	115227	115974	116802	117355	118036	113614
Egységár Ft/db	39560	41250	40630	48170	55040	67090	80350	92270
A	175	185	200	200	250	261	286	330
B	304	334	359	409	459	509	609	609
C	148	158	178	198	228	248	298	348
Egységsúly kg/db	2,36	2,78	3,12	3,75	6,55	6,18	8,59	10,39

Esővédős kéményfej záróelem védőráccsal

Megr. sz.	114711	119691	119690	116317	119689	119688	119687	119686
Egységár Ft/db	54860	kérje ajánlatunk	59760	63470	70200	76220	87910	97750
A	175	185	200	200	250	261	286	330
B	304	334	359	409	459	509	609	609
C	148	158	178	198	228	248	298	348
Egységsúly kg/db	2,40	2,84	3,19	3,82	6,68	6,31	8,77	10,60

Normál falbilincs

Megr. sz.	110528	110630	110669	110740	110861	111005	111197	111663
Egységár Ft/db	9970	11500	10470	11010	12290	12940	13490	14370
ØA	150	160	180	200	230	250	300	350
B	154	164	184	204	234	254	304	354
C	125	125	140	150	165	175	200	225
Egységsúly kg/db	0,74	0,74	0,80	0,96	1,08	1,17	1,38	1,58

Normál csőbilincs

Megr. sz.	105949	105950	105951	105952	105953	105954	105955	105956
Egységár Ft/db	3340	3310	3410	3410	3680	3910	4130	4970
Egységsúly kg/db	0,05	0,06	0,06	0,07	0,07	0,08	0,09	0,10

Távtartó

Megr. sz.	101717	109862	101718	101718	101719	101719	101720	105957
Egységár Ft/db	8370	8350	8480	8480	9260	9260	11880	11930
L	533	533	659	659	847	847	1004	N/A
Egységsúly kg/db	0,19	0,19	0,19	0,19	0,29	0,29	0,29	0,54

Tömítő gyűrű, szilikon

Megr. sz.	101817	101817	101818	101819	101819	101820	101277	101278
Egységár Ft/db	1490	1490	1460	1610	1610	3370	3690	4640
Egységsúly kg/db	0,03	0,03	0,03	0,03	0,03	0,04	0,04	0,04

Tömítő gyűrű, viton

Megr. sz.	101825	101825	101826	101827	101827	101828	101829	101284
Egységár Ft/db	3550	3550	4470	4990	4990	7960	12620	13520
Egységsúly kg/db	0,04	0,04	0,04	0,04	0,04	0,04	0,05	0,06

PRIMA PLUS
EGYHÉJÚ NEMESACÉL KÉMÉNYFELÚJÍTÓ RENDSZER

Belső Ø	80	100	113	120	130
---------	----	-----	-----	-----	-----



Állítható Könyök 0-45°

száraz, depressziós
üzemeléshez

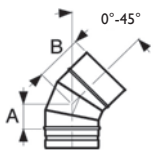

Megr. sz.	106355	106356	106357	106358	106359
Egységár Ft/db	23640	15110	15640	25570	16580
A	90	90	90	90	90
B	125	125	125	125	125
Egységsúly kg/db	0,33	0,42	0,47	0,50	0,54



Állítható Könyök 0-90°

száraz, depressziós
üzemeléshez

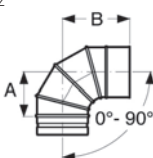

Megr. sz.	106424	106425	106426	106427	106428
Egységár Ft/db	31850	17770	18690	35670	19980
A	158	164	180	146	143
B	173	189	215	181	180
Egységsúly kg/db	0,45	0,58	0,73	0,64	0,69



Állítható Könyök 0-90° vizsgálónyílással

száraz, depressziós
üzemeléshez

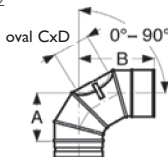

Megr. sz.	106451	106452	106453	106454	106455
Egységár Ft/db	43960	34500	35650	49250	36910
A	119	130	140	143	148
B	176	189	198	202	209
C	65	75	85	90	95
D	110	140	160	170	180
Egységsúly kg/db	0,43	0,55	0,63	0,67	0,74



Könyök 15°

depressziós és túlnyomásos üzem

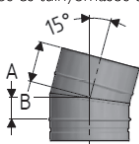

Megr. sz.	106327	106328	106329	106330	106331
Egységár Ft/db	11530	11950	12210	12380	12660
A	34	35	36	36	37
B	84	85	86	86	87
Egységsúly kg/db	0,21	0,26	0,30	0,32	0,35

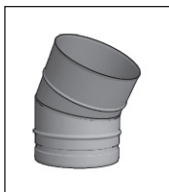

Könyök 30°

depressziós és túlnyomásos üzem

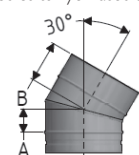

Megr. sz.	106341	106342	106343	106344	106345
Egységár Ft/db	9920	10370	10770	10930	11260
A	39	42	44	45	46
B	89	92	94	95	96
Egységsúly kg/db	0,22	0,28	0,33	0,35	0,38

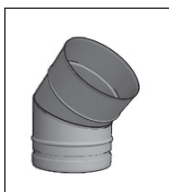

Könyök 45°

depressziós és túlnyomásos üzem

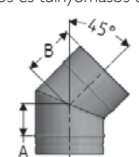

Megr. sz.	106368	106369	106370	106371	106372
Egységár Ft/db	11050	11790	11490	11750	12100
A	45	49	52	54	56
B	95	99	102	104	106
Egységsúly kg/db	0,24	0,31	0,36	0,38	0,42



Könyök 85°

depressziós és túlnyomásos üzem

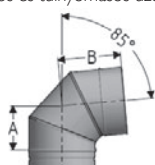

Megr. sz.	106396	106397	106398	106399	106400
Egységár Ft/db	15270	16170	16720	17220	17610
A	83	92	98	102	106
B	133	142	148	152	156
Egységsúly kg/db	0,31	0,41	0,48	0,52	0,57

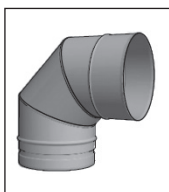

Könyök 90°

depressziós és túlnyomásos üzem

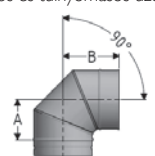

Megr. sz.	106437	106438	106439	106440	106441
Egységár Ft/db	14370	13440	14390	16430	14910
A	87	97	104	107	112
B	137	147	154	157	162
Egységsúly kg/db	0,31	0,41	0,49	0,53	0,58

150 160 180 200 230 250 300 350

Állítható Könyök 0-45°

Megr. sz.	106361	106362	106363	106364	106365	106366	106367
Egységár Ft/db	17580	17870	18560	36020	42440	43680	45900
A	95	95	95	95	116	116	116
B	135	135	135	135	160	160	160
Egységsúly kg/db	0,66	0,70	0,79	0,88	1,16	1,26	1,52

Állítható Könyök 0-90°

Megr. sz.	106430	106431	106432	106433	106434	106435	106436
Egységár Ft/db	21390	21960	23530	46200	53010	54700	58000
A	142	155	158	176	191	200	232
B	184	195	199	216	231	240	275
Egységsúly kg/db	0,80	0,90	1,04	1,23	1,50	1,68	2,27

Állítható Könyök 0-90° vizsgálónylással

Megr. sz.	106457	106458	106459	106460	106461	106462	106463
Egységár Ft/db	38820	39490	41020	60140	66730	68420	71670
A	161	162	174	173	178	190	216
B	222	220	233	225	224	237	262
C	110	110	110	110	110	110	110
D	200	200	200	200	200	200	200
Egységsúly kg/db	0,88	0,94	1,11	1,22	1,42	1,62	2,13

Könyök 15°

Megr. sz.	106333	106334	106335	106336	106337	106338	106339	106340
Egységár Ft/db	14370	14620	15110	17010	20850	21620	24550	30320
A	39	39	41	42	44	45	48	52
B	89	89	91	92	94	95	98	102
Egységsúly kg/db	0,41	0,44	0,50	0,57	0,66	0,73	0,91	1,09

Könyök 30°

Megr. sz.	106347	106348	106349	106350	106351	106352	106353	106354
Egységár Ft/db	11730	12300	14150	16300	21710	22570	26360	32220
A	49	50	53	55	60	62	69	75
B	99	100	103	105	110	112	119	125
Egységsúly kg/db	0,46	0,49	0,57	0,65	0,77	0,86	1,09	1,34

Könyök 45°

Megr. sz.	106374	106375	106376	106377	106378	106379	106380	106381
Egységár Ft/db	12720	12990	14240	15180	21630	22390	25320	33000
A	60	62	66	70	76	80	91	101
B	110	112	116	120	126	130	141	151
Egységsúly kg/db	0,51	0,55	0,64	0,74	0,89	1,00	1,29	1,60

Könyök 85°

Megr. sz.	106402	106403	106404	106405	106406	106407	106408	106409
Egységár Ft/db	21710	22190	23680	27090	32810	34230	40950	50700
A	115	120	129	138	152	161	184	207
B	165	170	179	188	202	211	234	257
Egységsúly kg/db	0,70	0,76	0,90	1,04	1,28	1,45	1,91	2,43

Könyök 90°

Megr. sz.	106443	106444	106445	106446	106447	106448	106449	106450
Egységár Ft/db	16610	18200	18390	27200	33320	34670	39910	48720
A	122	127	137	147	162	172	197	222
B	172	177	187	197	212	222	247	272
Egységsúly kg/db	0,71	0,78	0,92	1,07	1,32	1,50	1,98	2,52

PRIMA PLUS
EGYHÉJÚ NEMESACÉL KÉMÉNYFELÚJÍTÓ RENDSZER

Belső Ø	80	100	113	120	130
---------	----	-----	-----	-----	-----



Könyök, 90°-os, vizsgálónylással

túlnyomásos (P1),
nedves (W) üzemelésre

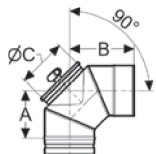

Megr. sz.	106166	106167	106168	106169	106170
Egységár Ft/db	29120	32200	34310	36300	36670
A	107	119	128	132	140
B	158	170	179	183	191
C	80	100	113	120	130
Egységsúly kg/db	0,56	0,72	0,88	0,97	1,05
olaj, gáz tüzelőanyagokhoz (T200)					



Könyök, 85°-os, vizsgálónylással

túlnyomásos (P1),
nedves (W) üzemelésre

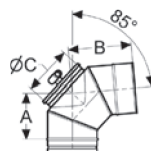

Megr. sz.	106158	106159	106160	111526	106161
Egységár Ft/db	30090	33300	35280	34960	36310
A	104	116	125	129	137
B	155	167	176	179	187
C	80	100	113	120	130
Egységsúly kg/db	0,56	0,72	0,88	0,97	1,05
olaj, gáz tüzelőanyagokhoz (T200)					



Kazánbekötő elem

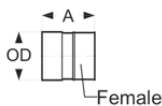

Megr. sz.	106092	106093	106094	110036	106095
Egységár Ft/db	5890	8200	8490	8930	6950
A	150	150	150	150	150
ØD	86	106	116	126	136
Egységsúly kg/db	0,19	0,23	0,26	0,28	0,30

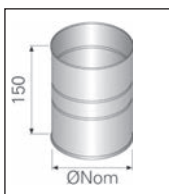

Csőadapter mindkét végén tokkal

szerelési irány megfordításához

Megr. sz.	106249	106250	106251	106252	106253
Egységár Ft/db	5770	6950	7260	7410	7590
Ø Nom	80	100	113	120	130
Egységsúly kg/db	0,25	0,31	0,35	0,37	0,40



Csőadapter füstcső bekötéséhez

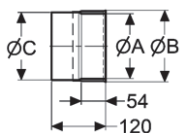

Megr. sz.	109963	106044	106045		106046
Egységár Ft/db	13830	14410	14810		kérje ajánlatunk
ØA	76	96	106		126
ØB	87	107	117		137
ØC	82	102	115		132
Egységsúly kg/db	0,24	0,30	0,34		0,39



Kazán bekötő madzsetta gáz- és olajtüzeléshez

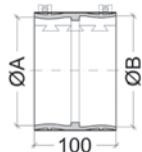

Megr. sz.		101699	103599	103600	101700
Egységár Ft/db		37260	51940	41120	44400
ØA max		103	113	123	133
ØB max		105	115	125	135
Egységsúly kg/db		0,60	0,64	0,68	0,70



Kazán bekötő madzsetta szilárd tüzeléshez

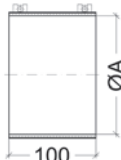

Megr. sz.	101706	101707	103603	103604	101708
Egységár Ft/db	29600	29980	30740	31380	33300
ØA	83	113	123	133	143
Egységsúly kg/db	0,52	0,60	0,64	0,68	0,70

150	160	180	200	230	250	300	350
-----	-----	-----	-----	-----	-----	-----	-----

Könyök, 90°-os, vizsgálónylással

Megr. sz.	106172	106173	106174	106175	105999	106176	106000	106177
Egységár Ft/db	39310	41420	41380	43390	47020	48770	59420	73710
A	151	152	151	163	178	187	214	238
B	202	203	202	214	229	238	265	289
C	150	150	150	150	150	150	200	200
Egységsúly kg/db	1,27	1,36	1,44	1,65	1,86	2,33	2,80	3,35
olaj, gáz tüzelőanyagokhoz (T200)								

Könyök, 85°-os, vizsgálónylással

Megr. sz.	106162	112686	106163	106164	105996	106165	105997	105998
Egységár Ft/db	42440	41300	42760	44920	55050	56180	70360	81120
A	147	149	148	159	174	183	209	233
B	197	199	198	210	224	233	260	283
C	150	150	150	150	150	150	200	200
Egységsúly kg/db	1,27	1,36	1,44	1,65	1,86	2,33	2,80	3,35
olaj, gáz tüzelőanyagokhoz (T200)								

Kazánbekötő elem

Megr. sz.	106096	110246	106097	106098	106099	106100	106101	106102
Egységár Ft/db	7360	7470	7990	8350	11390	11720	12630	15520
A	150	150	150	150	150	150	150	150
ØD	156	166	186	206	236	256	306	356
Egységsúly kg/db	0,35	0,37	0,42	0,46	0,53	0,58	0,69	0,81

Csőadapter mindkét végén tokkal

Megr. sz.	106255	106256	106257	106258	106259	106260	106261	106262
Egységár Ft/db	8090	8330	9020	9480	10660	11080	12140	12890
Ø Nom	150	160	180	200	230	250	300	350
Egységsúly kg/db	0,46	0,46	0,55	0,62	0,71	0,77	0,93	1,09

Csőadapter füstcső bekötéséhez

Megr. sz.	106047	s106048	106049	106050	106051	106052	
Egységár Ft/db	17060	18070	19090	20330	18920	23610	
ØA	146	176	196	226	246	296	
ØB	157	187	207	237	257	307	
ØC	152	182	202	232	252	302	
Egységsúly kg/db	0,46	0,49	0,55	0,61	0,70	0,76	

Kazán bekötő madzsetta gáz- és olajtüzeléshez

Megr. sz.	101701	103602	101702	101703	101704	101705	
Egységár Ft/db	55550	51700	54530	67740	68530	78210	
ØA max	153	163	183	203	253	305	
ØB max	155	165	185	205	255	307	
Egységsúly kg/db	0,80	0,85	0,90	1,00	1,20	1,40	

Kazán bekötő madzsetta szilárd tüzeléshez

Megr. sz.	101709	103606	101710	101711	101712	101713	
Egységár Ft/db	34700	34640	45840	48610	48600	49790	
ØA	163	173	193	213	263	315	
Egységsúly kg/db	0,80	0,85	0,90	1,00	1,20	1,40	



Bővítők

Elemhosszúság 150 mm

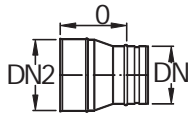

kémény felé a tokos oldal

DN1	80	80	80	80	100
DN2 mm	100	113	120	130	113
Megr. sz.	101779	101780	101781	101782	101783
Egységár Ft/db	23330	23410	25020	24680	9640
Egység súly kg/db	0,32	0,32	0,33	0,35	0,30
DN1	120	120	120	130	130
DN2 mm	130	140	150	140	150
Megr. sz.	101792	101793	101794	101795	101796
Egységár Ft/db	9270	9300	25470	9870	9950
Egység súly kg/db	0,36	0,39	0,39	0,39	0,40
DN1	160	160	180	180	180
DN2 mm	180	200	200	230	250
Megr. sz.	101802	101803	101804	101805	101806
Egységár Ft/db	10580	28970	11470	31180	31620
Egység súly kg/db	0,53	0,54	0,55	0,68	0,73



Szűkítők

kémény felé a tokos oldal

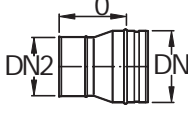

DN1	113	120	120	130	130
DN2 mm	100	100	113	100	113
Megr. sz.	101752	101753	101754	101755	101756
Egységár Ft/db	9300	23410	9260	24040	9910
Egység súly kg/db	0,30	0,33	0,35	0,41	0,34
DN1	180	180	180	180	200
DN2 mm	130	140	150	160	150
Megr. sz.	101764	101765	101766	101767	101768
Egységár Ft/db	27710	31600	27990	11200	29710
Egység súly kg/db	0,51	0,56	0,59	0,53	0,59

Egyedi elem - szűkítő

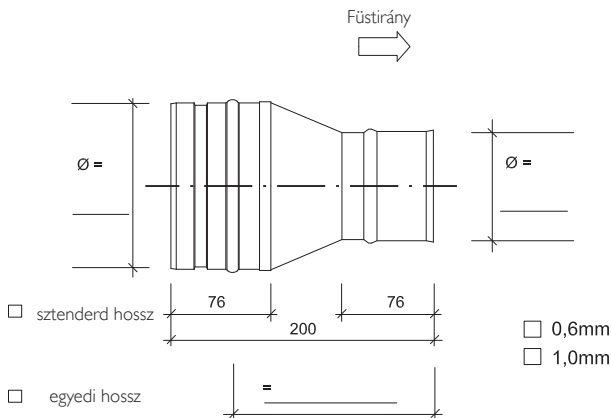

Prima Plus:	nyaktag	<input type="checkbox"/> Ø = _____	Prima Plus:	nyaktag	<input type="checkbox"/> Ø = _____
	jel	<input type="checkbox"/> Ø = _____		jel	<input type="checkbox"/> Ø = _____
sima (alakítás nélküli)	<input type="checkbox"/> Ø _i = _____	sima (alakítás nélküli)	<input type="checkbox"/> Ø _i = _____	<input type="checkbox"/> Ø _e = _____	<input type="checkbox"/> Ø _e = _____

* Ø_i = belső átmérő * Ø_e = külső átmérő

Egyedi elem - bővítő

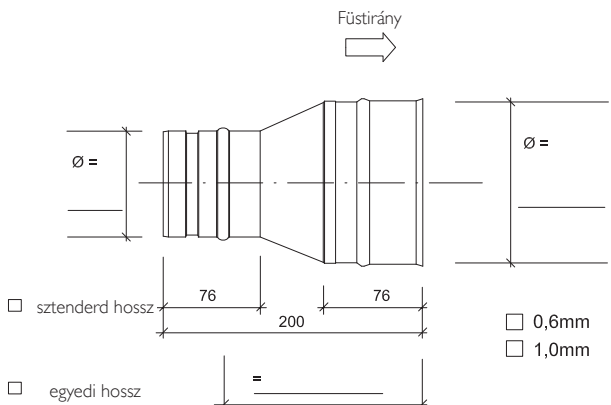

Prima Plus:	nyaktag	<input type="checkbox"/> Ø = _____	Prima Plus:	nyaktag	<input type="checkbox"/> Ø = _____
	jel	<input type="checkbox"/> Ø = _____		jel	<input type="checkbox"/> Ø = _____
sima (alakítás nélküli)	<input type="checkbox"/> Ø _i = _____	sima (alakítás nélküli)	<input type="checkbox"/> Ø _i = _____	<input type="checkbox"/> Ø _e = _____	<input type="checkbox"/> Ø _e = _____

* Ø_i = belső átmérő * Ø_e = külső átmérő

100	100	100	100	113	113	113	113
120	130	140	150	120	130	140	150
101784	101785	101786	101787	101788	101789	101790	101791
25080	25120	29790	26120	9160	9160	29500	25300
0,40	0,41	0,41	0,42	0,33	0,34	0,38	0,40
130	130	140	140	140	150	150	150
160	180	150	160	180	160	180	200
101797	101798	110756	110611	110755	101799	101800	101801
25300	26250	10340	10500	25780	11100	27780	27800
0,50	0,51	0,48	0,50	0,52	0,50	0,59	0,58
200	200	230	250	300			
230	250	250	300	350			
101807	101808	101810	101811	101812			
11300	31010	12100	33140	35070			
0,61	0,75	0,70	0,91	1,12			

130		150	150	150	160	160	160
120		120	130	140	130	140	150
101757		101758	101759	101760	101761	101762	101763
9960		31440	10270	10000	30110	10370	10530
0,36		0,39	0,40	0,44	0,46	0,48	0,50
200	200	230	230	250	250	250	300
160	180	180	200	180	200	230	250
101769	101770	101773	101774	101775	101776	101777	101778
31960	11480	32510	11280	30360	31840	12930	34360
0,57	0,55	0,59	0,61	0,70	0,75	0,70	0,91

Egyedi elem - eltolt

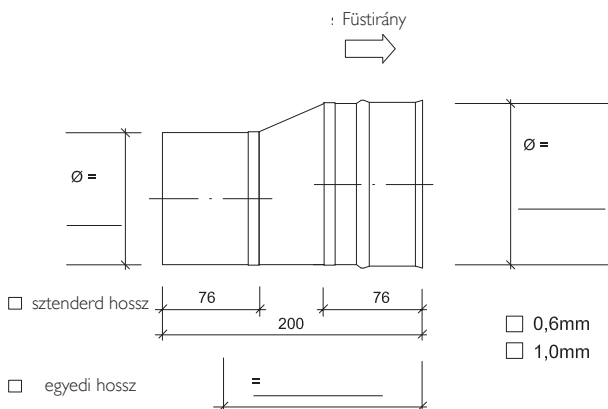

Prima Plus:	nyaktag	<input type="checkbox"/> Ø = _____	Prima Plus:	nyaktag	<input type="checkbox"/> Ø = _____
	jel	<input type="checkbox"/> Ø = _____		jel	<input type="checkbox"/> Ø = _____
sima (alakítás nélküli)	<input type="checkbox"/> Ø ₁ = _____	<input type="checkbox"/> Ø ₂ = _____	sima (alakítás nélküli)	<input type="checkbox"/> Ø ₁ = _____	<input type="checkbox"/> Ø ₂ = _____

*Ø₁ = belső átmérő *Ø₂ = külső átmérő

SCHIEDEL KERASTAR

A samottbélésű fémkémény rendszer



Ez a kémény ötvözi a nemesacél és kerámia kémények kedvelt előnyeit. Belül tartós és masszív kerámia, kívül elegáns és időtálló nemesacél.

Alkalmas új építéshez és felújításhoz is. Csekély tömegű és nem szükséges körbefalazni, ideális a családi házak fűtésének korszerűsítésekor. A kerámia bélés lehetővé teszi, hogy a KERASTAR bármilyen szilárd tüzelőanyag égéstermékét biztonsággal elvezesse.

A külső héj 1.4301-es nemesacélból készül.

A KERASTAR kéményrendszer lelke a W3G minősített bordás kerámiaacső. Ez a kéményrendszer egyszerre felel meg a

- nedves üzem (W) követelményeinek,
- bármilyen tüzelőanyagot használhatunk (3) és
- ellenáll a koromégés (kéménytűz) hatásainak (G).

A hőszigetelés ásványgyapotból készül. 60 mm vastagságú.

MÉRETVÁLASZTÉK

Ø	140	160	180	200	250
Külső Ø	276	298	318	342	395
Egység súly kg/db	14,5	17,5	19,5	23,5	29,0



SCHIEDEL KERASTAR

rendszermegoldás számtalan variációra

- A Schiedel KERASTAR minden meglévő és jövőbeni technológiai követelménynek eleget tesz: kívül nemesacél belül kerámia.
- A kerámia füstcső, a 60 mm vastagságú szigetelés és a könnyű nemesacél köpeny tökéletes összhangja egyesíti a biztonságos és modern kéményrendszer előnyeit.
- A külső héj 1.4301-es nemesacélból készül. A korrózióálló nemesacél köpeny maximális biztonságot és stabilitást biztosít.
- A KERASTAR kéményrendszert új építéshez és felújításhoz egyaránt ajánljuk.
- Kistömegű és nem szükséges körbefalazni, ideális a családi házak fűtésének korszerűsítésekor.
- A kerámia bélés lehetővé teszi, hogy a KERASTAR bármilyen, akár szilárd tüzelőanyag égéstermékét is biztonsággal elvezesse.
- A KERASTAR építésekor elég 5 cm biztonsági távolságot hagyni az éghető épületszerkezetektől és –elemektől.
- A KERASTAR markáns és esztétikus épületelem.

A rendszer alkotóelemei:



- | | |
|-----|---|
| 1a | Talpelem padlószereléshez, kondenzgyűjtő elvezetővel |
| 2a | Talpelem konzolos szereléshez, kondenzátum gyűjtő elvezetővel |
| 2b | Falkonzol |
| 2c | Lemezkonzol |
| 3 | Vizsgálónyílásos elem fedéllel |
| 4a | T-idom 90°-os |
| 4b | KRS zárógyűrű |
| 4c | T-idom 45°-os |
| 5a | Normál cső 665 mm-es |
| 5b | Rövid cső 330 mm-es |
| 5c | Rövid cső 165 mm-es |
| 6a | Falbilincs 50 mm-es |
| 6b | KRS Falbilincs hosszabbítóhoz |
| 6c | Falbilincs hosszabbító |
| 7 | Rögzítő tartó |
| 8a | KRS Kéményfej záróelem |
| 8b | KRS Kéményfej záróelem esővédővel |
| 8c | Esővédő sapka |
| 9a | Tetőátvezető 0°-os |
| 9b | Tetőátvezető 3-15°-os |
| 9c | Tetőátvezető 16-25°-os |
| 9d | Tetőátvezető 26-35°-os |
| 9e | Tetőátvezető 36-45°-os |
| 10 | Esővédő gallér |
| 11 | Tubusos hézagkitt |
| 12a | Csőrózsa |
| 12b | Csőrózsa egyhéjú csövekhez |
| 12c | Takaró csőrózsa tetőáttöréshez |
| 13 | KRS Rögzítőfüles bilincs |

Alkalmazható:	Kéthéjű, bordás kerámia csöves hőszigetelt kéményrendszer; utólagos beépítéshez, családi házak fűtés korszerűsítéséhez. Alkalmos olaj, gáz ill. különösen fa- és széntüzeléshez.
Telepíthető:	épületen belülre és kívülre
Tüzelőanyag:	gáz, olaj, szilárd tüzelőanyag
Üzemi hőmérséklet:	≤ 600 °C (≤ 200 °C gáz- vagy olajtüzelésnél)
Koromégés ellenállóság:	igen
Nyomásosztály:	depressziós (N1 ≤ 40 Pa)
	száraz (gáz, olaj, szilárd) / nedves (gáz, olaj)
Béléscső anyaga:	Izosztatikus, ipari kerámia
Külső cső anyaga:	nemesacél, 1.4301
Külső cső felülete:	fényes
Hőszigetelés típusa:	ásványgyapot
Hőszigetelés sűrűsége:	120 kg/m ³
Hővezetési ellenállás:	0,85 m ² K/W, 200 °C-on Ø200 mm átmérőnél
Felületi érdesség:	1,5 mm az EN 13384-1 szerint
Magasság, legfelső megfogás fölött:	≤ 2,5 m (Ø40 - Ø400)
Rögzítési távolság:	3,0 m (Ø140 - Ø400)



Választható átmérők:

Belső átmérő (mm):	140	160	180	200	250	300	400
Külső átmérő (mm):	276	298	318	342	395	451	551
Béléscső falvastagsága (mm):	6,5	7,0	7,0	8,5	10,0	11,0	12,0
Hőszigetelő vastagsága:	60 mm						
Külső cső vastagsága:	0,4 mm					0,6 mm	
Súly (kg/m)	20	22	24	28	30	41	55

Ø 140 - 400 mm:

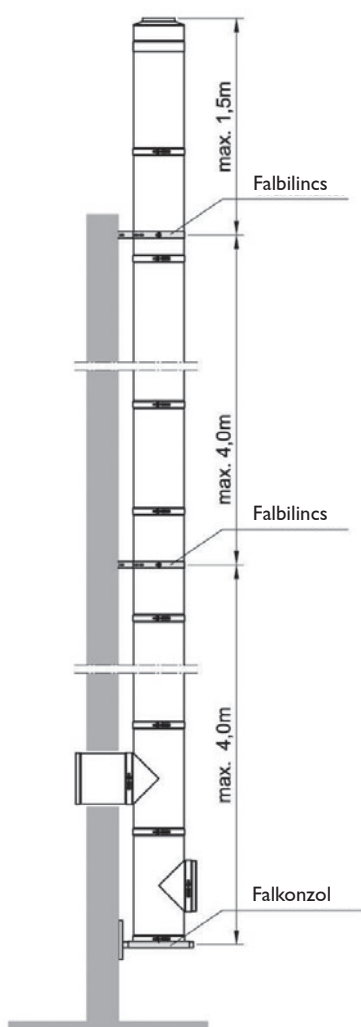

1

Nincs szükség megerősítésre, ha a szabadon álló szakasz hossza az utolsó megtámasztási pont fölött: max. 1,5 m (átmérő: 140-400 mm)

Ø 140 – 250 mm:

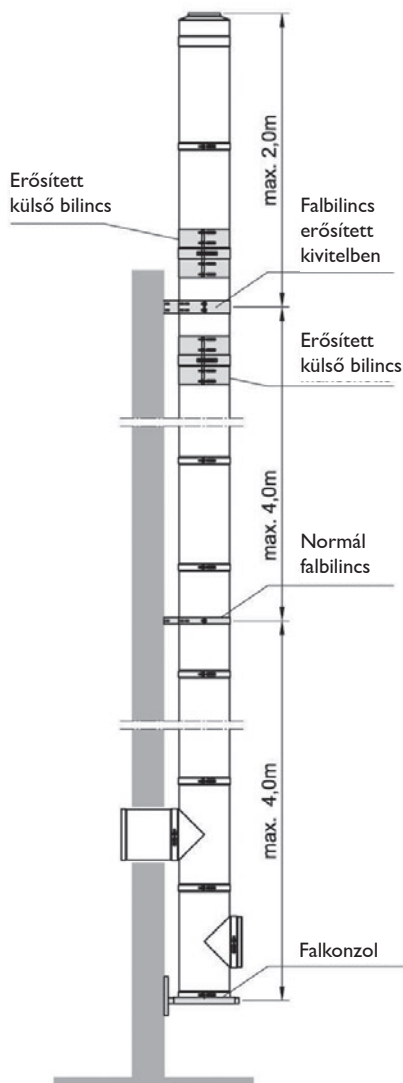

2

Ha a szabadon álló szakasz hossza az utolsó megtámasztási pont fölött: max. 2,0 m, akkor 1db erősített falbilincset és 2db erősített külső bilincset kell beépíteni (átmérő: 140-250 mm)

Ø 140 – 250 mm:

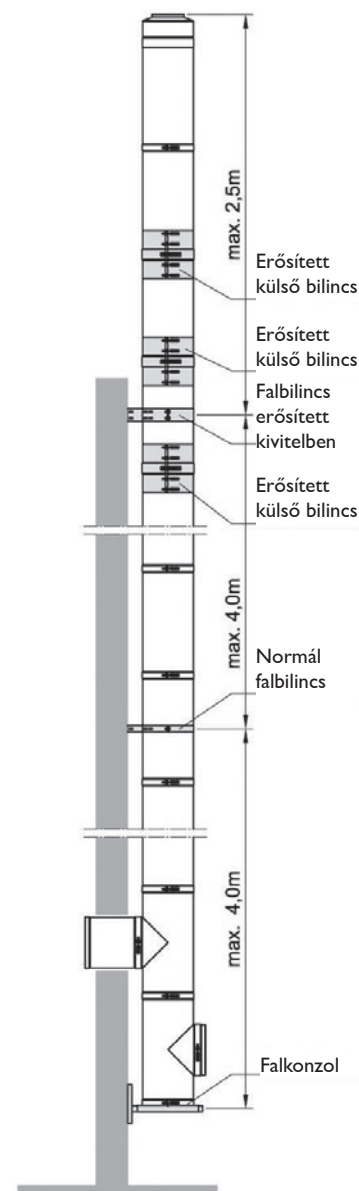

3

Ha a szabadon álló szakasz hossza az utolsó megtámasztási pont fölött: max. 2,5 m, akkor 1db erősített falbilincset és 3db erősített külső bilincset kell beépíteni (átmérő: 140-250 mm)

PADLÓRA SZERELT

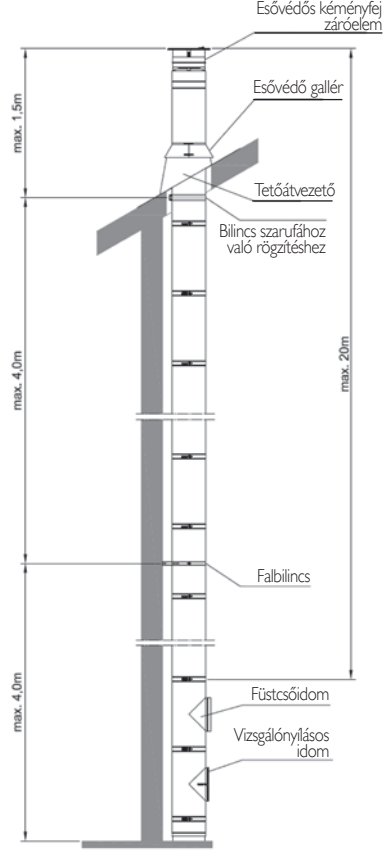

FÖDÉMRE SZERELT

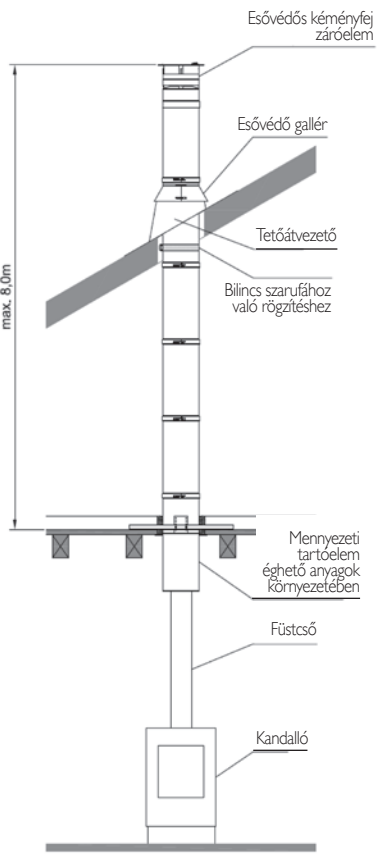
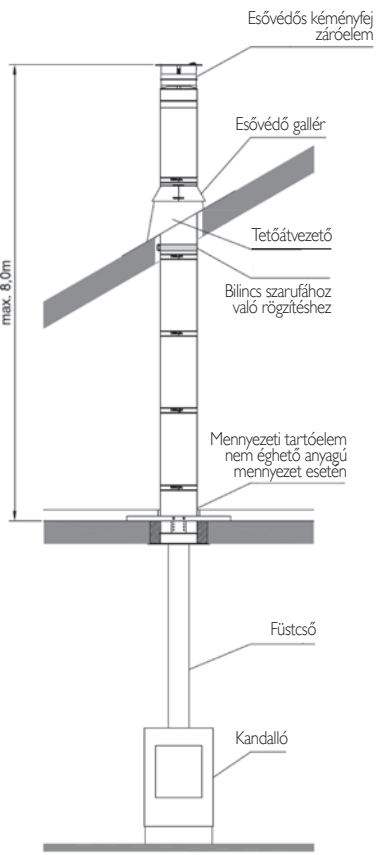

KÉMÉNY HOSSZABBÍTÁS

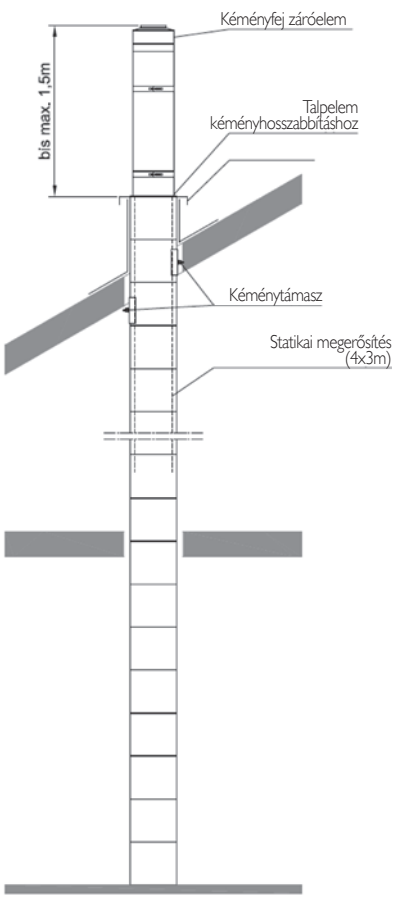

KÉMÉNY IRÁNYTÖRÉS

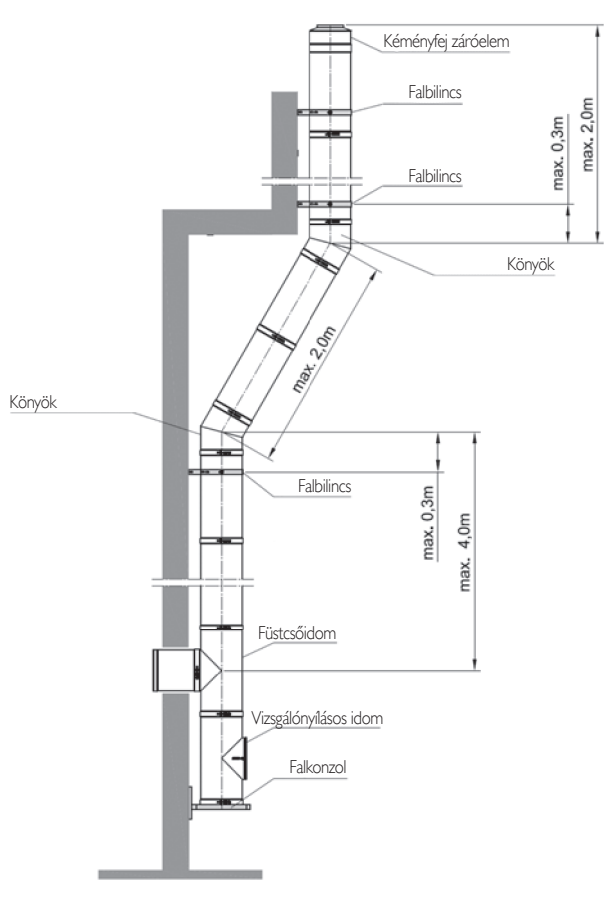

SZERELÉSI MÉRETEK

Kerastar

Falbilincsek

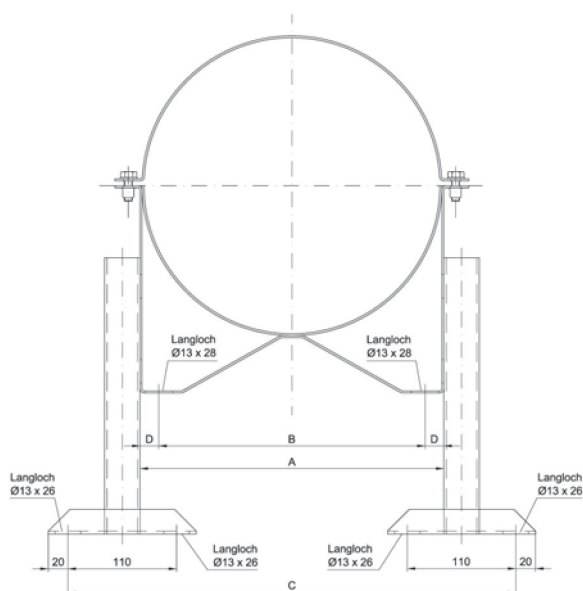

Méret az L1-L4 típusú hosszabbítás esetén

Ø	140	160	180	200	250	300	400
A	280,4	302,4	322,4	346,4	401,4	460,4	560,5
B	235,4	257,4	277,4	301,4	356,4	415,4	515,5
C	422,4	444,4	464,4	488,4	543,4	602,4	702,5
D	22,5	22,5	22,5	22,5	22,5	22,5	22,5

Méret az L5-L6 típusú hosszabbítás esetén

Ø	140	160	180	200	250	300	400
A	280,4	302,4	322,4	346,4	401,4	460,4	560,5
B	235,4	257,4	277,4	301,4	356,4	415,4	515,5
C	448,4	470,4	490,4	514,4	569,4	628,4	728,5
D	22,5	22,5	22,5	22,5	22,5	22,5	22,5

Langloch = ovális furat

Falkonzolok

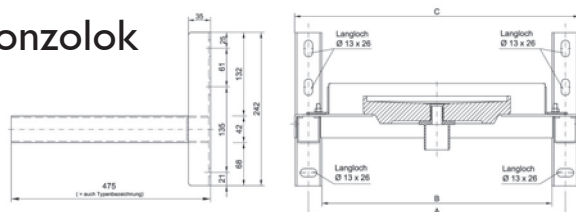

Méret a 475-ös típus esetén

Ø	140	160	180	200	250	300	400
A	346	366	386	406	461	521	621
B	302	322	342	362	417	477	577
C	390	410	430	450	505	565	665

Langloch = ovális furat

Méret az 570-től az 1504-es típusok esetén

Ø	140	160	180	200	250	300	400
A	346	366	386	406	461	521	621
B	302	322	342	362	417	477	577
C	390	410	430	450	505	565	665

Típusok (L)	h	b	c	f
570	238	139	91	100
720	238	289	91	100
820	288	390	91	70
1004	288	390	91	70
1120	338	364	91	70
1304	358	428	120	70
1504	678	398	120	70

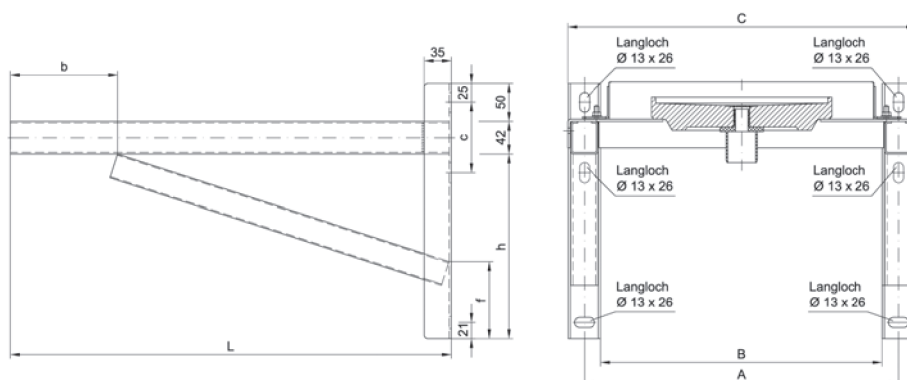

Langloch = ovális furat

KERASTAR
SAMOTT BÉLÉSŰ FÉMKÉMÉNY RENDSZER

Belső Ø mm	140	160	180	200	250
Külső Ø mm	276	298	318	342	395



Talpelem padlószelészhez

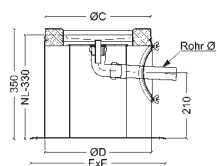

Megr. sz.	101506	101507	101508	101509	101510
Egységár Ft/db	110340	106200	108520	112840	131520
E x E	370 x 370	370 x 370	370 x 370	370 x 370	430 x 430
Egységsúly kg/db	8,50	9,50	10,50	13,50	15,00

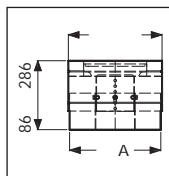

Állítható magasságú talpelem

Megr. sz.	101494	101495	101496	101497	101498
Egységár Ft/db	80070	90220	93580	97060	125290
Ø A	264	286	306	330	383
Egységsúly kg/db	9,00	10,00	11,00	14,00	15,50

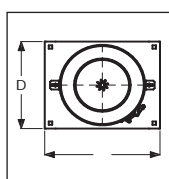

Talpelem konzolos szereléshez (8 m magasságig)

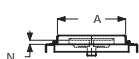

Megr. sz.	101513	101514	101515	101516
Egységár Ft/db	kérje ajánlatunk	67680	72600	kérje ajánlatunk
Ø A	279,80	301,80	321,80	345,80
C	390	410	430	450
D	303	325	345	369
NL	44	44	44	44
Egységsúly kg/db	5,20	6,00	6,50	7,00



Talpelem konzolos szereléshez, erősített (20 m magasságig)

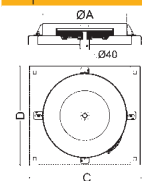

Megr. sz.	101517	101518	101519	101520	101521
Egységár Ft/db	79910	84730	90430	102330	108650
Ø A	279,80	301,80	321,80	345,80	398,80
C	390	410	430	450	505
D	303	325	345	369	422
NL	44	44	44	44	44
Egységsúly kg/db	5,80	6,90	7,60	8,40	10,50

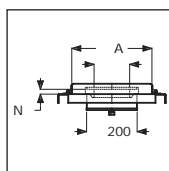

Talpelem konzolos szereléshez, kondenzgyűjtős

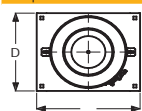

Megr. sz.	101524	101525	101526	101527
Egységár Ft/db	kérje ajánlatunk	107990	114640	kérje ajánlatunk
Ø A	279,80	301,80	321,80	345,80
Ø B	102	102	142	142
C	390	410	430	450
D	303	325	345	369
NL	44	44	44	44
Egységsúly kg/db	5,20	6,00	6,50	7,00



Talpelem konzolos szereléshez kondenzgyűjtős, erősített

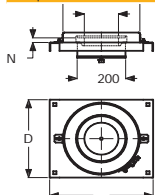

Megr. sz.	101528	101529	101530	101531	101532
Egységár Ft/db	119920	121430	129250	143800	kérje ajánlatunk
Ø A	279,80	301,80	321,80	345,80	398,80
Ø B	102	102	142	142	142
C	390	410	430	450	505
D	303	325	345	369	422
NL	44	44	44	44	44
Egységsúly kg/db	5,80	6,90	7,60	8,40	10,50

Belső Ø mm	140	160	180	200	250
Külső Ø mm	276	298	318	342	395



Talpelem konzolos ICS25-KRS

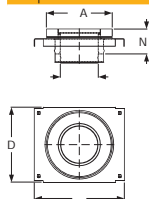

Megr. sz.	105718	105719	105720	105721	105722
Egységár Ft/db	kérje ajánlatunk	kérje ajánlatunk	99430	kérje ajánlatunk	125440
A	272,40	294,40	314,40	338,40	391,40
B (Ø ICS25)	140	160	180	200	250
C	390	410	430	450	505
D	303	325	345	369	422
NL	118,50	118,50	118,50	118,50	118,50
Egység súly kg/db	4,60	5,20	5,90	6,40	7,50



Talpelem konzolos PPL-KRS

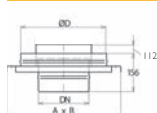

Megr. sz.	105723	105724	105725	105726	105727
Egységár Ft/db	74160	85340	82760	94050	105350
A	272,40	294,40	314,40	338,40	391,40
B (Ø PPL)	140	160	180	200	250
C	390	410	430	450	505
D	303	325	345	369	422
NL	112,40	112,40	112,40	112,40	112,40
Egység súly kg/db	4,40	5,00	5,70	6,20	7,20



Normál cső 665mm KRS

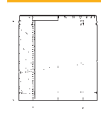

Megr. sz.	101460	101461	101462	101463	101464
Egységár Ft/db	64870	70620	76050	81730	99930
A	666	666	666	666	666
Egység súly kg/db	13,00	14,00	15,00	17,50	19,00



Rövid cső 330mm KRS

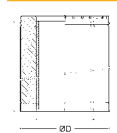

Megr. sz.	101453	101454	101455	101456	101457
Egységár Ft/db	51030	53520	56770	60790	81890
A	331	331	331	331	331
Egység súly kg/db	7,00	8,00	9,00	10,00	11,00



Rövid cső 165mm KRS

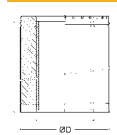

Megr. sz.	101446	101447	101448	101449	101450
Egységár Ft/db	36350	38240	40190	42800	63880
A	166	166	166	166	166
Egység súly kg/db	3,50	4,00	4,50	5,00	5,50



Erősített külső bilincs

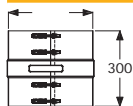

Megr. sz.	101595	101596	101597	101598	101599
Egységár Ft/db	29430	30060	30490	31080	33330
Ø Ci	272,40	294,40	314,40	338,40	391,40
Egység súly kg/db					



Hézagkitt, 0,68kg tubus

Megr. sz.	100020	100020	100020	100020	100020
Egységár Ft/db	4280	4280	4280	4280	4280
Anyagszükséglet ml/m	60	75	93	110	155
Tubus tartalom ml	310	310	310	310	310

Belső Ø mm	140	160	180	200	250
Külső Ø mm	276	298	318	342	395



Vizsgálónylásos elem szilárdtüzeléshez

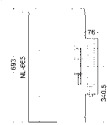

Megr. sz.	101479	101480	101481	101482	101483
Egységár Ft/db	170010	175300	190270	225010	253010
A	666	666	666	666	666
Egységsúly kg/db	17,00	18,50	20,00	23,00	25,00



Vizsgálónylásos elem olaj és gáztüzeléshez



Megr. sz.	101486	101487	101488	101489	101490
Egységár Ft/db	201040	221680	238220	262800	251540
A	666	666	666	666	666
Egységsúly kg/db	17,00	18,50	20,00	23,00	25,00



T-idom 90 fokos

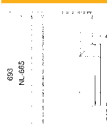

Megr. sz.	101467	101468	101469	101470	101471
Egységár Ft/db	129010	136980	142360	155830	200020
A	666	666	666	666	666
Egységsúly kg/db	15,50	17,00	18,50	20,50	22,00



Zárógyűrű, KRS



Megr. sz.	101547	101548	101549	101550	101551
Egységár Ft/db	21170	22010	22320	22880	25380
Ø A	145	165	185	205	255
Egységsúly kg/db	0,80	0,90	0,90	1,00	1,20



T-idom 45 fokos



Megr. sz.	101474	101475	101476	101477	101478
Egységár Ft/db	180750	193330	204330	228720	332170
A	666	666	666	666	666
B	451,80	463,00	475,00	487,00	508,50
C	497,70	501,90	507,60	516,10	522,40
Egységsúly kg/db	19,00	20,50	22,00	24,00	26,00

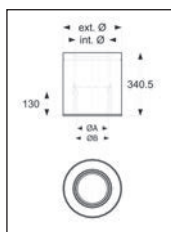

Adapter CERA/KRS

Ø	130	150	180	200	250
Megr. sz.	105728	105729	105730	105731	105732
Egységár Ft/db	kérje ajánlatunk	kérje ajánlatunk	kérje ajánlatunk	101090	kérje ajánlatunk
bekötőcső Ø	130	150	180	200	250
Ø A	124	144	174	194	244
Ø B	140	160	190	210	260
Egységsúly kg/db	3,86	4,49	5,11	5,67	7,05



Steckadapter (olaj, gáz tüzelésnél)



Megr. sz.	100014	100016	100015	100554
Egységár Ft/db	46430	46430	48940	48940
Ø d1	55	55	70	70
Ø d2	159	180	199	220
max. bekötőcső Ø	60 - 105	63 - 120	85 - 135	75 - 155
Egységsúly kg/db	0,26	0,29	0,34	0,38

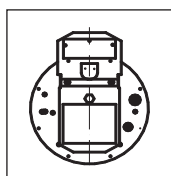

Huzatszabályozó robbanási csappantyúval

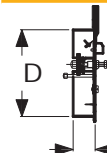

Megr. sz.	101697	101697	101698	101698	101698
Egységár Ft/db	81680	81680	127970	127970	127970
Ø D	129,30	129,30	179,30	179,30	179,30
Egységsúly kg/db	0,70	0,70	1,05	1,05	1,05

Belső Ø mm	140	160	180	200	250
Külső Ø mm	276	298	318	342	395

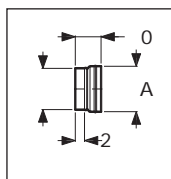

Adapter huzatszabályozóhoz

Megr. sz.	103481	103482	103662	103663	103664
Egységár Ft/db	25910	27990	36350	33720	41300
Ø A	130	130	180	180	180
Ø B	134	153	177	193	242
Egységsúly kg/db	0,10	0,10	0,15	0,15	0,25

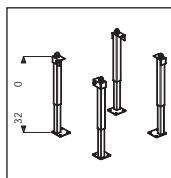

Teleszkópos lábak (szett)

Állítható 325mm - 540mm között					
Megr. sz.	101493				
Egységár Ft/db	145180				
Egységsúly kg/db	1,50				



Falkonzol hosszú (pár)

Typ 475

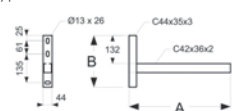

Megr. sz.	101743	101744	101746	101747	101748
Egységár Ft/db	54380	74170	78780	80820	99470
Typ	475	570	720	820	1004
A	475	570	720	820	1004
B	242	330	330	380	380
C	--	100	100	70	70
X	--	193	193	243	243
Y	--	139	289	390	389
Z	--	91	91	91	91
Egységsúly kg/db	1,54	2,23	2,46	2,76	3,26



Typ L= 570 - 1504

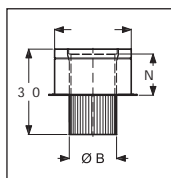
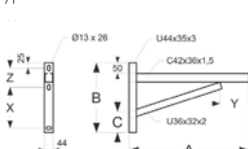

Talpelem kéménytoldáshoz ABS

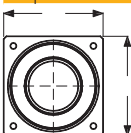

Megr. sz.	101542	101543	101544	101545	101546
Egységár Ft/db	61050	62850	66970	72890	103620
Ø B	153	174	194	217	270
W x W	360 x 360	360 x 360	360 x 360	380 x 380	480 x 480
NL	189,60	189,60	189,60	189,60	189,60
Egységsúly kg/db	6,77	7,27	7,77	8,64	11,31

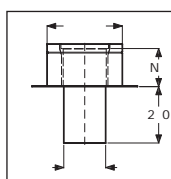

Talpelem kéménytoldáshoz UNI

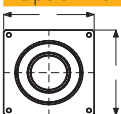

Megr. sz.	101537	101538	101539	101540	101541
Egységár Ft/db	79530	82030	89450	92590	kérje ajánlatunk
Ø B	135	155	175	195	245
W x W	400 x 400	400 x 400	440 x 440	440 x 440	480 x 480
NL	189,60	189,60	189,60	189,60	189,60
Egységsúly kg/db	7,24	7,60	7,68	8,73	10,53

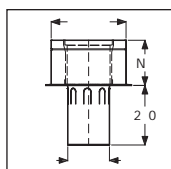

Talpelem kéménytoldáshoz UNI, SIH

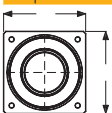

Megr. sz.	105713	105714	105715	105716	105717
Egységár Ft/db	kérje ajánlatunk	kérje ajánlatunk	108940	112390	kérje ajánlatunk
Ø B	135	155	175	195	245
W x W	320 x 320	320 x 320	360 x 360	360 x 360	480 x 480
NL	189,60	189,60	189,60	189,60	189,60
Egységsúly kg/db	3,61	3,92	4,27	4,87	6,17

Belső Ø mm	140	160	180	200	250
Külső Ø mm	276	298	318	342	395

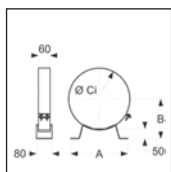

Falbilincs beltéri szereléshez, könnyített

Megr. sz.	101554	101555	101556	101557	101558
Egységár Ft/db	21610	kérje ajánlatunk	22080	22200	22940
A	280	285	295	300	310
B	186,20	197,20	207,20	219,20	245,70
Ø Ci	272,40	294,40	314,40	338,40	391,40
Egységsúly kg/db	0,85	0,89	0,93	0,98	1,05

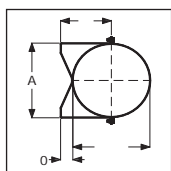

Normál falbilincs, könnyített



Megr. sz.	101559	101560	101561	101562	101563
Egységár Ft/db	16440	17160	17970	18080	31970
A	280,40	302,40	322,40	346,40	401,40
B	186,20	197,20	207,20	219,20	245,70
Ø Ci	272,40	294,40	314,40	338,40	391,40
H	36	36	36	36	60
Egységsúly kg/db	0,90	0,95	1,00	1,05	1,30



Erősített falbilincs

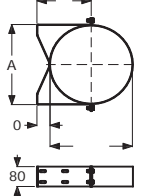

Megr. sz.	101602	101603	101604	101605	101606
Egységár Ft/db	33510	34700	35310	36480	48720
A	280,40	302,40	322,40	346,40	401,40
B	186,20	197,20	207,20	219,20	245,70
Ø Ci	272,40	294,40	314,40	338,40	391,40
Egységsúly kg/db	2,00	2,20	2,30	2,50	2,70



Falbilincs hosszabbító

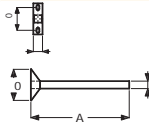

	L1	L2	L3	L4	
Megr. sz.	101738	101739	101740	101741	
Egységár Ft/db	44250	46980	54400	57970	
A	302,50	452,50	552,50	752,50	
b	32	32	42	42	
Egységsúly kg/db	0,75	0,95	1,21	1,52	



Rögzítő bilincs

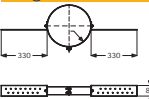

Megr. sz.	101564	101565	101566	101567	101568
Egységár Ft/db	37650	33980	38170	34420	38820
Ø Ci	272,40	294,40	314,40	338,40	391,40
Egységsúly kg/db	1,38	1,41	1,44	1,48	1,55



Rögzítőfüles bilincs

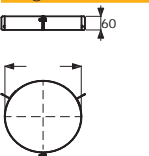

Megr. sz.	101590	101591	101592	101593	101594
Egységár Ft/db	25220	25440	25300	25820	27280
Ø Ci	272,40	294,40	314,40	338,40	391,40
Egységsúly kg/db	0,65	0,68	0,73	0,77	0,82

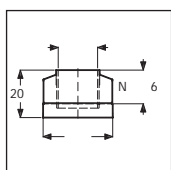

Kéményfej záróelem

Megr. sz.	101571	101572	101573	101574	101575
Egységár Ft/db	38330	40670	42540	46840	54240
Ø B	274,40	296,40	316,40	340,40	393,40
Egységsúly kg/db	2,20	2,50	3,10	4,50	5,10

**KERASTAR
SAMOTT BÉLÉSŰ FÉMKÉMÉNY RENDSZER**

Belső Ø mm	140	160	180	200	250
Külső Ø mm	276	298	318	342	395



Esővédős kéményfej záróelem

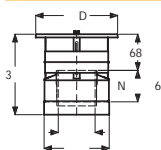

Megr. sz.	101499	101500	101501	101502	101503
Egységár Ft/db	69020	72080	74710	79930	89570
Ø B	274,40	296,40	316,40	340,40	393,40
Ø D	360	380	395	420	470
Egységsúly kg/db	3,60	3,90	4,30	5,00	6,60



Tetőátvezető 0° (INOX)

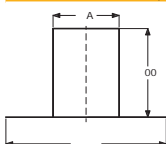

Megr. sz.	101229	101229	101230	101230	101231
Egységár Ft/db	71150	71150	69190	69190	87050
Ø A	350	350	400	400	450
B x C	850 x 850	850 x 850	900 x 900	900 x 900	950 x 950
Egységsúly kg/db	11,40	11,40	12,00	12,00	14,00

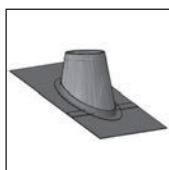

Tetőátvezetők, fekete wakaflaxszel (INOX kúpos palást / fekete wakaflax)

3°-15°

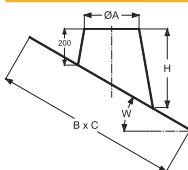

Megr. sz.	148962	148962	148964	148964	148965
Egységár Ft/db	147460	147460	157160	157160	164460
Ø A	350	350	400	400	450
H	284	284	293	293	302
B x C	846 x 838	846 x 838	899 x 890	899 x 890	951 x 942
Egységsúly kg/db	2,83	2,83	3,18	3,18	3,53

16 - 25°

Megr. sz.	148980	148980	148982	148982	148983
Egységár Ft/db	152310	152310	163180	163180	171610
Ø A	350	350	400	400	450
H	371	371	390	390	410
B x C	884 x 852	884 x 852	941 x 906	941 x 906	998 x 959
Egységsúly kg/db	3,19	3,19	3,62	3,62	4,07

26 - 35°

Megr. sz.	148998	148998	149000	149000	149001
Egységár Ft/db	158660	158660	170570	170570	204270
Ø A	350	350	400	400	450
H	478	478	510	510	542
B x C	946 x 868	946 x 868	1011 x 923	1011 x 923	1075 x 978
Egységsúly kg/db	3,66	3,66	4,19	4,19	4,90

36 - 45°

Megr. sz.	149016	149016	149018	149018	149019
Egységár Ft/db	167710	167710	205600	205600	222290
Ø A	350	350	400	400	450
H	622	622	671	671	720
B x C	1050 x 888	1050 x 888	1127 x 945	1127 x 945	1204 x 1002
Egységsúly kg/db	4,38	4,38	5,15	5,15	5,88



Esővédő gallér

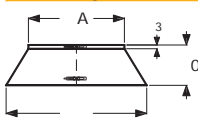

Megr. sz.	101621	101622	101623	101624	101625
Egységár Ft/db	17070	17290	17680	21310	22330
A	272,40	294,40	314,40	338,40	391,40
B	410	430	460	480	530
Egységsúly kg/db	0,85	0,90	0,95	1,05	1,20

Belső Ø mm	140	160	180	200	250
Külső Ø mm	276	298	318	342	395



Könyöök 15°



Megr. sz.	105599	105600	105601	105602	105603
Egységár Ft/db	kérje ajánlatunk	98970	kérje ajánlatunk	kérje ajánlatunk	155150
A	81	81	81	81	81
B	120	120	120	120	120
Egység súly kg/db	4,90	5,60	9,00	10,50	12,60



Könyöök 30°

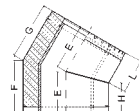

Megr. sz.	105606	105607	105608	105609	105610
Egységár Ft/db	101980	107500	115750	127200	166350
A	143	143	143	143	143
B	182	182	182	182	182
Egység súly kg/db	6,50	7,40	8,60	10,50	13,50



Könyöök 45°

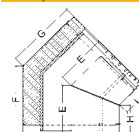

Megr. sz.	105613	105614	105615	105616	105617
Egységár Ft/db	kérje ajánlatunk	107500	115750	113860	kérje ajánlatunk
A	143	143	143	143	143
B	182	182	182	182	182
Egység súly kg/db	6,90	7,50	8,10	11,00	12,40

ELHÚZÁS

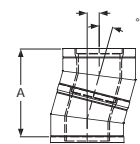

Könyöök 15°

A	395	395	395	395	395
B	52	52	52	52	52

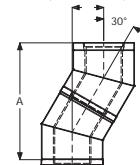

Könyöök 30°

A	606	606	606	606	606
B	163	163	163	163	163

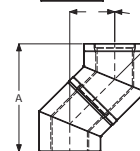

Könyöök 45°

A	555	555	555	555	555
B	230	230	230	230	230

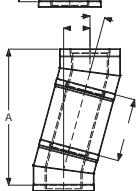

Könyöök 15° csőelemmel

Normál cső	A	1037	1037	1037	1037	1037
665	B	224	224	224	224	224
Rövid cső	A	714	714	714	714	714
330	B	137	137	137	137	137
Rövid cső	A	555	555	555	555	555
165	B	95	95	95	95	95

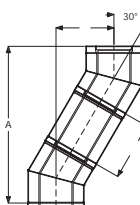

Könyöök 30° csőelemmel

Normál cső	A	1182	1182	1182	1182	1182
665	B	495	495	495	495	495
Rövid cső	A	892	892	892	892	892
330	B	328	328	328	328	328
Rövid cső	A	749	749	749	749	749
165	B	245	245	245	245	245

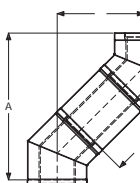

Könyöök 45° csőelemmel

Normál cső	A	1025	1025	1025	1025	1025
665	B	700	700	700	700	700
Rövid cső	A	788	788	788	788	788
330	B	463	463	463	463	463
Rövid cső	A	671	671	671	671	671
165	B	346	346	346	346	346



SZÁLLÍTÁSI HATÁRIDŐK FÉMKÉMÉNYEK ESETÉN

A fekete színű Ø150, Ø180, Ø200 Permeter25 kémények szállítási ideje 4-10 munkanap, a többi méretben és fehér ill. szürke színben bármely átmérő esetén 15-20 munkanap. A három alapszíntől eltérő, RAL színű kémények esetén a gyártási-szállítási időkről vevőszolgálatunk ad tájékoztatást. ICS kémények szállítási ideje: 8-15 munkanap (Ø300 fölött esetenként 20-30 munkanap). Prima Plus kémények szállítási ideje: 8-15 munkanap (Ø300 fölött esetenként 20-30 munkanap). Kerastar kémények szállítási ideje: 20-30 munkanap. Az atipikus alkatrészek szállítási idejét kérjük, egyeztesse vevőszolgálatunkkal!

FIGYELEM! A fent részletezett szállítási határidők a Schiedel Kft.-nek küldött megrendelések cégünkhöz történő beérkezési dátumától értendők. Az eltérő szállítási határidőkről vevőszolgálatunk tájékoztatást ad.

RAKTKALKULÁCIÓ FÉMKÉMÉNYEK ESETÉN

Kéménytípus/Rakatszám	1 rakat	2 rakat	3 rakat	4 rakat	5 rakat
Permeter25 (tetőátvezető nélkül)	7 fm-ig	12 fm-ig	18 fm-ig	24 fm-ig	30 fm-ig
ICS25 (tetőátvezető nélkül)*	7 fm-ig	12 fm-ig	18 fm-ig	24 fm-ig	30 fm-ig
Prima Plus (tetőátvezető nélkül)*	7 fm-ig	12 fm-ig	18 fm-ig	24 fm-ig	30 fm-ig
Kerastar (tetőátvezető nélkül)	6 fm-ig	12 fm-ig	18 fm-ig	24 fm-ig	30 fm-ig
Permeter25 (tetőátvezetővel)	7 fm-ig	12 fm-ig	18 fm-ig	24 fm-ig	30 fm-ig
ICS25 (tetőátvezetővel)*	7 fm-ig	12 fm-ig	18 fm-ig	24 fm-ig	30 fm-ig
Kerastar (tetőátvezetővel)	6 fm-ig	12 fm-ig	18 fm-ig	24 fm-ig	30 fm-ig

* Ø300-tól a rakatkalkulációt, kérjük, egyeztesse vevőszolgálatunkkal! A táblázatban szereplő adatok Ø250-ig értendők.

A táblázatban szereplő adatok tájékoztató jellegűek. A csomagolási eljárás során a rakatszám változhat. Az esetleges változásról a Schiedel Kft. tájékoztatja a megrendelőt.



CSOMAGOLÁSI ÉS FUVAROZÁSI FELÁRAK

A Schiedel Kéménygyár Kft. a megrendelt és kommissiózott kéményalkatrészeket egyutas vagy EUR raklapra készítve, megfelelő védőcsomagolással ellátva adja át. Saját szervezésű fuvar esetén a csomagolási díj: 5500,- Ft + áfa/rakat.

Schiedel Kéménygyár Kft. által szervezett kéményszállítások esetében a Kft. fuvardíjat számít fel.

A fuvardíj súlyalapú kalkuláció szerint történik (ld. táblázat), de a Schiedel Kft. fenntartja a jogot, hogy a súlyalapú fuvardíjat a csomagolási volumen miatt és indokolt esetben módosítsa.

Ez különösen a fémkémények esetében figyelembe veendő. (ld. ÁSZF 3.2. pontja)

A maximum 30 kg tömegű alkatrészek esetében csomagküldés igénybevételére is van lehetőség, ennek fuvardíjai:

Futárszolgálat esetén: 3000,- Ft + áfa / csomag

Postacsomag esetén: 1500,- Ft + áfa / csomag

A csomagos küldeményes esetében csomagolási díj nem kerül felszámításra.

Szállítmány tömege	Nettó fuvardíj (Ft)	Bruttó fuvardíj (Ft)
670 kg-ig	22 440	28 499
671-1089 kg	44 880	56 998
1090-1425 kg	67 310	85 484
1426-2325 kg	89 750	113 983
2326-2775 kg	112 190	142 482
2776-3225 kg	124 230	157 773
3226-3675 kg	136 280	173 076
3676-4125 kg	148 320	188 367
4126-4575 kg	160 370	203 670
4576-5025 kg	171 320	217 577
5026-5475 kg	182 270	231 483
5476-5925 kg	192 340	244 272
5926-6375 kg	202 420	257 074
6476-6875 kg	212 490	269 863
további 400 kg-onként	további 10120 Ft + áfa	további 12852 Ft

Érvényes: 2026. március 16-tól a következő díjváltozásig

ÁLTALÁNOS ELADÁSI ÉS SZÁLLÍTÁSI FELTÉTELEK

A Schiedel Kft termékei megfelelnek az MSZ és az EN DIN szabványoknak, a kéményrendszerek CE minősítéssel rendelkeznek.

1. Kérjük, hogy jelen Általános Eladási és Szállítási Feltételeinket megrendelése előtt gondosan tanulmányozza át, mert nem áll módunkban Vevőinkkel ettől eltérő feltételekben megállapodni.

2. Tájékoztatjuk tisztelt Vevőinket, hogy a Schiedel Kft. szaktanácsadó szolgálata díjtalanul minden Vevője rendelkezésére áll. Ennek keretében a hozzánk eljuttatott építési engedélyezési terv vagy vázlat és megjelölt kazántípus alapján összeállítjuk a kéményelem szükségletét. A nem általunk végzett számolási, tervezési és méretezési tévedések következményeire felelősséget nem vállalunk. Amennyiben ezt a szolgáltatásunkat igénybe kívánja venni, rendelése előtt küldje el telephelyünkre tervrajzát.

A szerződés létrejötte

1. A szerződés a jelen Általános Eladási és Szállítási Feltételek szerint a mindenkor érvényes árak alapján, a vételár befizetésével jön létre. Az így létrejött szerződésnek megfelelően az Eladó vállalja – igény szerint – a kéményelemek Vevő által megadott címre történő szállítását. Saját szállítás esetén a veszprémi telepről történő szállítási és lerakási költségek az eladási áron felül a Vevőt terhelik. Felhívjuk figyelmét, hogy garanciális igény csak garancialevelünk és számla felmutatásával érvényesíthető. A garancia részletes feltételeit a garancialevél tartalmazza.

2. Megrendelések

2.1. A megrendelésnek tartalmaznia kell, hogy mely kéménytípushoz, milyen elemeket és tartozékokat, melyik hónapban kíván vásárolni, valamint közölnie kell a szállítási címet és az átvevő nevét, telefonszámát, behajtási engedély szükségességét vagy súlykorlátozás tényét abban az esetben, ha a szállítást az Eladótól rendeli meg. Amennyiben pontos szállítási címet nem tud megadni, úgy köteles a Vevő részletes leírást ill. rajzot mellékelni a megrendeléshez. Ha a szállítási helyszín behajtási engedély köteles, pótkocsi szerelvénnyel nem megközelíthető, vagy nem aszfaltút visz a címre akkor ezt a Vevőnek a megrendelésekor az Eladóval közölnie kell. Budapesten, ill. más településeken, ahol súlykorlátozás van, vagy a megrendelő telephelyére történik a szállítás, vagy a kisautós beszállításért fordulónként pótdíjat kell fizetni. A kézbesítés a megrendelő címén, emelőhátfalas autóval való kiszállítás esetén a kapuig értendő.

2.2. A Vevő a megrendelésben köteles a termék felhasználási helyéről tájékoztatást adni. A Schiedel Kft. nem jogosult a terméket országon kívül értékesíteni. Ha ezen exporttilalmat valamely Vevőnk megszegi, úgy köteles a szállítmány számla szerinti értékét a Schiedel Kft-nek megfizetni.

2.3. A szállítás pontos napjáról – a termék átvételére való felkészülés érdekében – 1 nappal korábban értesítést adunk, vagy ha az átvevő nem érhető el, akkor a viszonteladót értesítjük a másnapi szállításról.

3. Árak és szállítási díjak

3.1. A Schiedel Kft. által kiadott árak az ország egész területére érvényesek és tartalmazzák a termékek a Kft. veszprémi telephelyén történő egyszeri felrakásának költségeit. Forgalmazó partnereink kedvezményt biztosíthatnak, illetve szezonárat alkalmazhatnak.

3.2. A Schiedel Kft. fenntartja a jogot, hogy az aktuális árlistájában szereplő, súlyskála alapján kiközölt fuvardíjat indokolt esetben a csomagolási eljárást követően, a végső rakatszám figyelembe vételével módosítsa. Ilyen esetben a megrendelőt a Schiedel Kft. vevőszolgálata tájékoztatja a várható szállítási díjról még a szállítás előtt.

4. Csomagolás és szállítás

4.1. Az alapsomag és alapkészletek tartozékai kartondobozba, a hőszigetelő lapok fóliába, habarcsok és ragasztók vödörbe ill. zsákba csomagolva kerülnek kiadásra. A szállításnál és tárolásnál biztosítani kell, hogy ezeket az alkatrészeket nedvesség ne érje, ezért fedett, száraz, fagymentes helyen kell tárolni a beépítésig. Amennyiben a Vevő az árut telephelyeinken kívánja átvenni és csereraklapot (MÁV EUR) előre leegyeztetett mennyiségben biztosít, akkor a kémények összecsomagolása MÁV EUR raklapra történik. Amennyiben a Vevő szállítást rendel meg, és a megrendelt kémény nagymennyiségű (eléri rakatmennyiségű samottcsövet ill. csatlakozót), a Schiedel Kft. a rendelés visszaigazoláskor jelzi a várható MÁV EUR raklapot. Ebben az esetben a raklapért betétdíjat és ÁFA-t kell fizetni. Amennyiben a Vevő kiszámlázott MÁV EUR raklapot telephelyeinkre 3 hónapon belül visszaszállítja, a betétdíjat visszakapja; 3 hónapon túl raklapot nem veszünk át. Felhívjuk figyelmét, hogy csak újra felhasználható, ép állapotú és csak a saját Vevőnknek szállított raklap visszavételére vállalunk kötelezettséget.

4.2. A vevő, ill. megrendelő szállítása esetén az összekészítés időpontját a Schiedel Kft. logisztikai részlegével egyeztetni kell.

4.3. A Schiedel Kéménygyár Kft. a Vevő által megrendelt és szállításra előkészített kémény-alkatrészeket a kommissiózás során védőcsomagolással látja el. A csomagolási díjról a Schiedel Kft. írásos visszaigazolást küld.

4.4. A szerződés szerű teljesítés elismerése úgy történik, hogy a Vevő a szállítólevelet aláírja, vagy ha konkrét szállítási napon a Vevő vagy képviselője az átvételnél személyesen nem jelenik meg, akkor az árut a Vevő költségére az Eladó visszaszállítja. Az esetlegesen a szállításból eredő töréskárt a Vevő vagy képviselője az átvételnél köteles a szállítólevelén feltüntetni abban az esetben, ha a szállítást az Eladó végzi. Amennyiben a Schiedel Kft. volt a fuvaroztató, abban az esetben vevőszolgálata útján ellenőrzi a töréskárt, annak jogossága esetén azt rendezzi. Ezért a törött darabokat meg kell őrizni. A szállítási töréskár igényt az átvevő a szállítást követő 30 napon belül köteles bejelenteni a Schiedel Kft. ügyfélszolgálatán. A saját fuvarszókkal történő elszállítás esetén a töréskár a Vevőt terheli.

4.5. A fémkémény alkatrészek mennyiségétől függően dobozban, vagy dobozban és raklapon kerülnek szállításra.

4.6. A KINGFIRE PARAT kandalló- és kéményrendszerek szállítását csak építési daruval felszerelt címekre vállaljuk.

5. Garancia

5.1. Rendeltetészerű használat esetén a Schiedel Kft. a vásárolt kéménytípushoz tartozó garanciát biztosít, a garancialevélben leírtaknak megfelelően.

5.2. A garancia időtartama a szállítás napjától számít.

6. Késedelmes teljesítés

Amennyiben az Eladó – illetve megbízásából nevében eljáró – a szállító a vállalt szállítási napon kötelezettségeinek nem tesz eleget, úgy jogosult azt a határidő késedelmek nélkül 15 napon belül teljesíteni. Ha tartós üzemzavar, a termeléshez szükséges anyagok tartós hiánya, a közlekedési akadályok és egyéb elháríthatatlan ok miatt az Eladó további 15 napon túl sem tud teljesíteni, jogosult a szerződéstől elállni és köteles a Vevőnek a vételárat visszafizetni.

7. Visszaru kezelés

A Schiedel Kft. kizárólag a hivatalos, érvényben lévő árlistájában szereplő, hibátlan műszaki és esztétikai állapotú kéményalkatrészeket vásárol vissza. A fém kéményrendszereknél a hibátlan műszaki és esztétikai állapot, a csomagolás épségét is jelenti. A visszavásárlás a vásárlást igazoló számla alapján történhet. Visszavásárlási érték a számlázott ár 10%-kal csökkentett értéke. A visszavétel előre egyeztetett időpontban az ügyvezető igazgató előzetes engedélyével lehetséges. A szállítás lebonyolítása és annak költségei a visszáru kezdeményező felet terhelik.

8. Irányadó jog, jogviták

A jelen Általános Eladási és Szállítási Feltételekben nem szabályozott kérdésekben a Polgári Törvénykönyv az irányadó.

Schiedel Kft. Eladó (2024.)



SCHIEDEL

Schiedel kémény és kandalló tökéletes egységben

A Schiedel megbízható és kiváló minőségű Perimeter Smooth Air kéménye és a letisztult megjelenésű, csúcsmínőségű szabadonálló kandallói komplett megoldást jelentenek.

Előnyök

- lakótértől függetlenül biztosítható az égéshez szükséges levegő
- a kémény a kandallóhoz méretezett, elősegíti a hatékony működést
- kiváló hatásfok 
- öt alaptípus, kilenc különböző kandallómodell
- új építésű és meglévő házakba is beszerelhető
- gyorsan építhető és kis helyigényű
- elegáns, letisztult formavilág, rejtett csőkapcsolatok



A Schiedel innovatív kandalló- és kéményrendszereiről többet megtudhat szaktanácsadónktól vagy honlapunkról.

A Schiedel Európa vezető kéményrendszer gyártójaként közel 80 éves tapasztalattal, tartós és igényes komplett rendszerekkel, intelligens szerelési megoldásokkal és ügyfélre szabott szolgáltatásokkal áll rendelkezésre.



www.schiedel.hu

THE SPARK

A szikra ott van mindannyiunkban

Kéménygyártóként mindig készek vagyunk az olyan kérdések megválaszolására, hogy hogyan kaphat egy kémény vagy egy kályha az emberek életében fontos szerepet. Mi kell ahhoz, hogy csodálhassuk, a szikrák táncát, a lángok lobogását, és élvezhessük az otthonos meleget a szobában akár úgy, hogy közben a fűtési rendszerünk független legyen? A szikra vezérel bennünket: hogy kezdeményezően nézünk előre és megfogalmazzuk, mit tartogat számunkra a jövő a családok, a fenntarthatóság, a termék és dizájn valamint az ipar kulcstémáiban. **A szikra, vagyis a THE SPARK, az új nemzetközi kezdeményezésünk és az új mottóink is. Egy mottó, amelynek égése alatt megvilágítjuk a jövő lehetőségeit és azt, hogyan használjuk ki ezeket aktívan.**

THE SPARK – A világ változóban van. A mi ágazatunk is. A globális társadalmi, politikai, gazdasági és technológiai változások új lehetőségeket nyitnak a vállalkozások előtt. A Schiedelnél arra törekszünk, hogy gyorsan és kompetensen reagálhassunk ezekre a kihívásokra, és jövőbeli ügyfeleink elvárásainak is megfeleljünk. Ahhoz, hogy ezt megtehessek, és fejlesztéseink sikeresek legyenek, meg kell értenünk változó igényeiket és viselkedésüket, egy-egy termékekhez és szolgáltatáshoz való viszonyukat.

CSALÁDOK



Több minőségi időt tölteni el otthon. Ez nagyon sok ember számára egy igazán vágyott cél. A jelen és a jövő technológiai adottságai ezt lehetővé is teszik számunkra: a távmunka, az online vásárlási lehetőségek, az internettel folyamatosan elérhető tartalmak miatt kényelmesen otthon is maradhatunk. Ez egy jó ok arra, hogy a lakásunkat szépen, komfortosan és praktikusán rendezzük be. A Schiedel már most azon dolgozik, hogy termékei kellemes, okos helykihasználású épületek részei legyenek és jövő lakástulajdonosai ne csak otthon legyenek, hanem valóban jól is érezzék magukat a házukban.

FENNTARTHATÓSÁG



Sohasem volt kérdés a számunkra, hogy ügyfeleinknek a fenntarthatóságot szolgáló, tartós megoldásokat ajánljuk. Nemcsak forgalmazóként, hanem beszállítóink ügyfeleiként is arra törekszünk, hogy együtt változtassuk meg a világot. A környezetvédelem szívügyünk: azokat a termékeinket, melyek ezt a törekvésünket szolgálják (pl. a speciális termo köpenytéglák, tökéletesebb égést segítő elemek, szűrők stb.) folyamatosan teszteljük és fejlesztjük. A Kingfire termékcsalád az alacsony energiaigényű lakóépületek tökéletes társa: energiatakaró, tüzelőanyag-takarékos és alacsony emissziós kibocsátású.

TERMÉK & DIZÁJN



Egy termék esetében a hasznosság és értékállóság manapság már nem elég! A termék ennél többet kell, hogy nyújtson. A nyugalom és a belső béke olyan emocionális állapotok, amelyekre egyre inkább vágyunk. Célunk, hogy a Schiedel termékek használata során kellemes és jó érzések töltsék el vevőinket, és közben biztonságosak legyenek. Letisztult megjelenésű, nyugalmat árasztó külsővel közvetítjük az értékállóságot, a tartósságot, a biztonságos működés pedig a gondosan kiválasztott anyagoknak és a szigorú gyártási normáinknak köszönhető. Meggyőződésünk, hogy a kandelóban lobogó tűz boldogabbá teszi az embereket, és jobb életminőséget, független fűtést tesz lehetővé.

IPAR



A klímaváltozás befolyásolja az ipart és gazdaságot is, és extrém időjárási helyzeteket okoz. A tudatos vásárlók száma növekszik. Nekünk is, mint minden vállalatnak arra kell törekednünk, hogy a jelen változásainak figyelembe vételével fejlesszük új termékeinket és innovatív szolgáltatásainkat. Gyártási és logisztikai folyamataink a fenntarthatóság elveit tartják szem előtt, csakúgy, mint az a törekvésünk, hogy megújuló anyagokat keressünk és hulladékaikat minimalizáljuk. Az adatok, mint a legmodernebb „nyersanyag” okos használatával, és az új termelési lehetőségekkel, mint pl. a 3D-s nyomtatás, tudatosan számolunk. A jövőnk útját a BIM, a 3D-s CAD könyvtár fejlesztésében, valamint a tervezők képzésében és az új innovációkban látjuk.

Megjegyzések:

A katalógusban szereplő képek illusztrációk.
Az árlista elkészítése során a legnagyobb gondossággal jártunk el, előfordulhatnak azonban hibák.
A termékek verziói a kiadvány szerkesztéskori állapotát mutatják, az időközbeni esetleges verzióváltásokról érdeklődjön szaktanácsadóinktól.
A Schiedel Kft. a nyomdai hibákból eredő következményekért felelősséget nem vállal, és a változtatás jogát fenntartja.

Copyright: Schiedel Kft.

SCHIEDEL

Schiedel Kéménygyár Kft.

8200 Veszprém, Kistó u. 12.

Tel.: 88/576-700

Tel.: 30/582-3584 (sms/mms fogadásra nem alkalmas)

Fax: 88/576-704

www.schiedel.hu

info.hu@schiedel.com



A staândard
INDUSTRIES COMPANY