

KINGFIRE
KANTO SC
NEU!
AUSZEICHNUNG
BLAUER ENGEL



www.blauer-engel.de/uz212

SCHIEDEL

Preisliste 2025

Kamin- und Ofensysteme

Preise ab Werk ohne MwSt.

Gültig ab 01. Januar 2025

bestellung.at@schiedel.com

www.schiedel.at

A **stañdard**
INDUSTRIES COMPANY

SCHIEDEL Europas Nummer 1

Kamine und Ofensysteme
entwickelt für Ihr Leben.

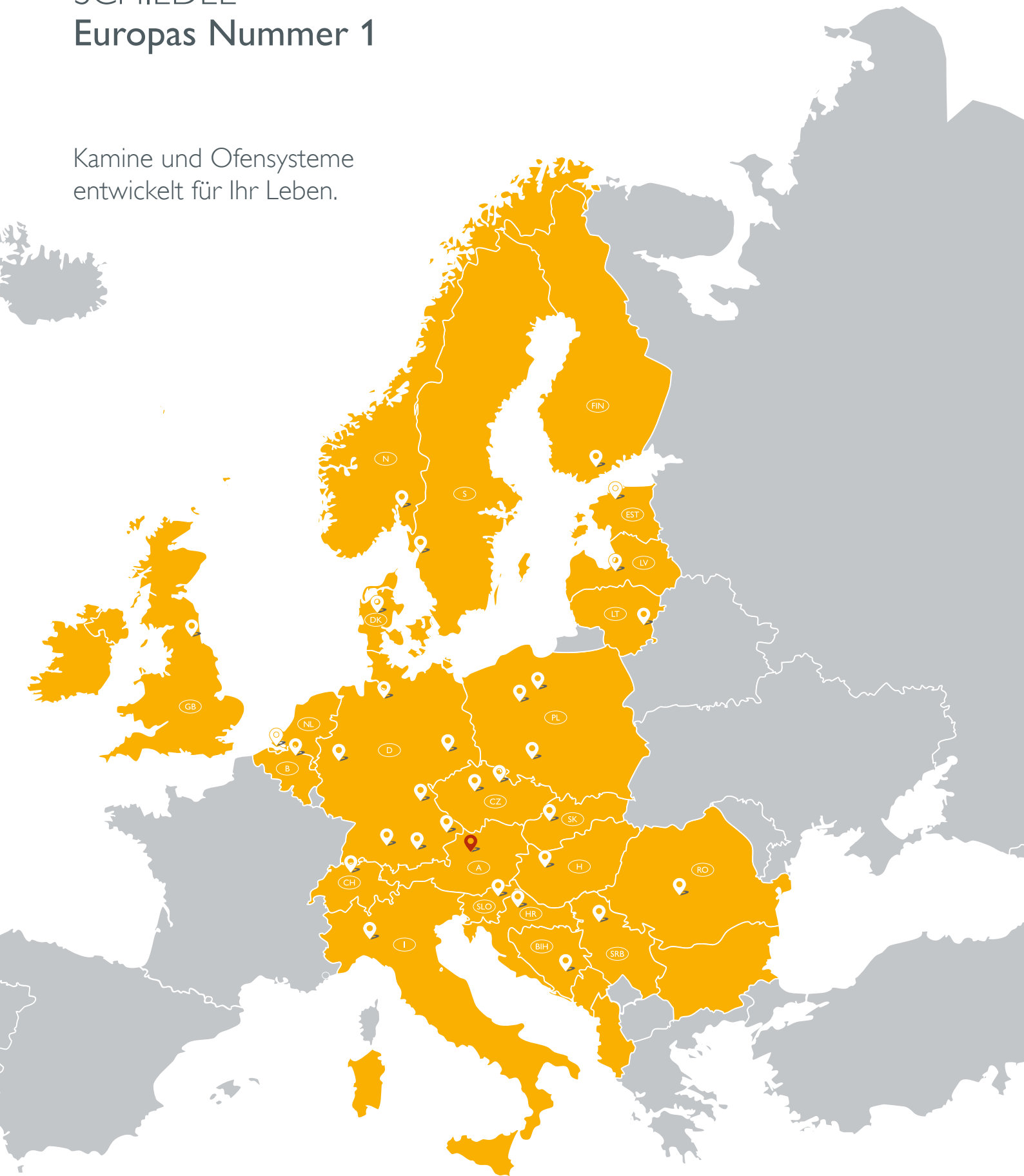

Schiedel Keramik Kaminsysteme			4
Mit nur drei Fragen zum optimalen Kamin			6
Sichere Wärme – Think hybrid – bau mit Kamin			8
Unabhängigkeit und Wohnkomfort			9
Der Schiedel Online-Service			10
Schiedel KINGFIRE Ofen-/Abgassysteme			11
KINGFIRE	Produktbeschreibung		12
KINGFIRE	Modellübersicht, KINGFIRE KANTO SC - Blauer Engel		14
KINGFIRE	Ofen-/Abgasanlage	Anlagenpreise	15
KINGFIRE	GRANDE SC	Einzelteilpreise	16
KINGFIRE	KANTO SC/BE	Einzelteilpreise	16
KINGFIRE	LINEARE SC Glas	Einzelteilpreise	17
KINGFIRE	LINEARE SC Stahl	Einzelteilpreise	17
KINGFIRE	RONDO SC	Einzelteilpreise	18
KINGFIRE	CLASSICO S	Einzelteilpreise	18
KINGFIRE	Zubehör		19
KINGFIRE	Lüftungsgitter, Abbrandsteuerung		20
KINGFIRE	Bestellblätter		21
Schiedel Ofensysteme, freistehende Kaminöfen			25
SIRIUS	Produktbeschreibung	Einzelteilpreise	26
SARGAS	Produktbeschreibung	Einzelteilpreise	27
Ofensysteme	Ofenrohre, Zubehör		28
PERMETER SMOOTH AIR			29
GARDEN FIREPLACE 500			30
GARDEN FIREPLACE 950			31
ABSOLUT – Der universelle Energiesparkamin			33
ABSOLUT	Produktbeschreibung		34
ABSOLUT	Anlagenpreise		38
ABSOLUT	Einzelteilpreise		42
ABSOLUT	Zubehör, Abdeckplatten		48
ABSOLUT	Technische Details		54
SIK – Das einfache, konzentrische Kaminsystem			57
SIK	Anlagenpreise		59
SIK	Einzelteilpreise		60
SIH BASIC – Der zuverlässige Systemkamin			63
SIH	Anlagenpreise		66
SIH	Einzelteilpreise		68
SIH	Zubehör, Abdeckplatten		74
SIH LIGHT – Der einfache Montagekamin			77
SIH	Anlagenpreise		79
SIH	Einzelteilpreise		80
Mehrfachbelegung für Objektbau	Produktbeschreibung		83
AVANT PP und AVANT PRIMA			85
AVANT PP	Anlagenpreise		86
AVANT PRIMA	Anlagenpreise		87
Schiedel Kaminkopfverkleidungen			89
Kaminkopf Classic für ABSOLUT	Einzelteilpreise		90
Kaminkopf Classic für SIH BASIC	Einzelteilpreise		91
Standsicherheit über Dach			92
Schiedel Edelstahlauflätze			93
Edelstahlaufsätze	Produktbeschreibung		94
Edelstahlaufsätze ABSOLUT	Einzelteilpreise		96
Edelstahlaufsätze SIH BASIC	Einzelteilpreise		98
ePURO Feinstaubabscheider	Produktbeschreibung		100
Schiedel Edelstahl-Systeme			101
ICS	Anlagenpreise		102
PERMETER	Anlagenpreise		104
KERASTAR	Anlagenpreise		105
IGNIS PROTECT ULTRA	Produktbeschreibung, Einzelteilpreise		106
WDS Wand- und Deckendurchführung	Produktbeschreibung, Einzelteilpreise		108
Service Exzellenz			109
Schiedel Kundendienst			110
Zufuhrentgelte			115

Schiedel Keramik-Kamine

Bauen Sie auf zukunftssichere und qualitativ hochwertige Schiedel Kaminsysteme



Der beste Schiedel Kamin für Feuerstätten aller Art mit raumluftab- und raumluftunabhängiger Betriebsweise.

- Der „Alles-Köner“ für modernste Häuser – passivhaustauglich & H2-ready
- Einzigartiger Compound-Mantelstein mit Schaumbeton-Wärmedämmung
- Werkseitige Dämmung spart Montagezeit, Energie und Kosten
- Optimierte Betriebsweise dank separatem Thermo-Luftzug
- Designfertigfuß als (fast) unsichtbare Lösung für Wohnräume

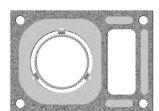

Das kompakte Kaminsystem zur raumluftab- und raumluftunabhängigen Betriebsweise über Ringspalt.

- Konstruiert für den modernen Hausbau mit dichter Gebäudehülle
- Leichtbeton-Mantelstein mit kompaktem Außenmaß
- Isostatisch gepresstes, dichtes Innenrohr und vormontierte Dämmschalen
- Innovativer Designfertigfuß für Wohnräume bzw. kellerloses Bauen

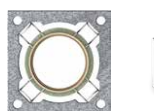

ABSOLUT PREMIUM ★★★★★	SIK STANDARD ★★★
Exklusiver, separater Thermo-Luftzug	✓
Werkseitige Schaumbeton-Dämmung	✓
Wohngesund geprüft (Sentinel Haus)	✓
Für Tischherd geeignet *	✓
Isostatisch gepresstes Keramikrohr	✓
Feuchteunempfindlich (GW3)	✓
Raumluftunabhängiger Betrieb	✓
Thermo-Trennstein	✓
Design-Fertigfuß	✓
Als Fertiggamin erhältlich	✓
Lagerware	✓

* Durch Grundpaket niedrige Ausführung

SCHIEDEL

SIH BASIC



Der klassische Isolierkamin mit dreischaligem Aufbau, Mantelstein, Dämmplatte und Schamotte-Innenrohr.

- Bewährtes Kaminsystem für raumluftabhängige Abgasführung
- Dreischaliger Aufbau mit Hinterlüftung
- Nicht für feuchte Betriebsweise bei festen Brennstoffen
- Vormontierter Fertigfuß für den ersten Kaminmeter

SCHIEDEL

SIH LIGHT



Der einfache Montagekamin aus serienmäßig vorgefertigten Bauelementen.

- Exakt aufeinander abgestimmte Bauelemente bestehend aus folgenden Systembauteilen:
- Schamotte-Innenrohr
 - Mineralfaser-Dämmplatte
 - Leichtbeton-Mantelstein
 - Nicht für feuchte Betriebsweise & Brennwerttechnik/keine Hinterlüftung



Auf Anfrage



SIH BASIC ★★	SIH LIGHT ★
✓	
✓	
✓	
✓	Nur Bestellung auf Baustelle

Mit einfachen drei Fragen zum optimalen Kamin

SCHIEDEL		SCHIEDEL	
ABSOLUT	PREMIUM	SIK	STANDARD

WELCHE ANWENDUNG?			
Einfachbelegung	raumlufthängig	✓	✓
	raumlufunabhängig	✓	✓
Mehrfachbelegung *	raumlufunabhängig	✓	✓
Passivhaustauglich		✓	
Sentinel Haus geprüft / Wohngesund		✓	

WELCHE HEIZTECHNIK?			
Brennwerttechnik		✓	✓
Niedertemperaturtechnik (Öl)		✓	✓
Konventionelle Heiztechnik		✓	✓

WELCHER BRENNSTOFF?			
Gas		✓	✓
Öl		✓	✓
Festbrennstoffe (inkl. Pellets)		✓	✓

WOHNGESUND MIT SCHIEDEL

Das universelle Kaminsystem Schiedel **ABSOLUT** wurde vom Sentinel Haus Institut (SHI) auf Schadstoffe geprüft und als wohngesund empfohlen. www.sentinel-haus.de



Der universelle, wohngesunde Energiesparkamin (RLU + RLA)

Das einfache, konzentrische Kaminsystem (RLU + RLA)

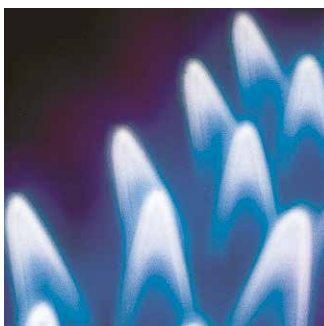

- Dreischaliges System mit Schaumbeton-Wärmedämmung, **W3G geprüft** und **wohngesund**
- Für raumlufthängige und raumlufunabhängige Betriebsweise
- Feuchteunempfindlich bei allen Brennstoffen
- Abgastemperaturen ≤ 400 °C
- Keramische Profilrohre mit Muffe, Rohrhöhe 133 cm
- Compound-Mantelsteine, Abstandhalter

- Dreischaliges System
- Für raumlufthängige und raumlufunabhängige Betriebsweise
- Feuchteunempfindlich bei allen Brennstoffen
- Abgastemperaturen ≤ 400 °C
- Keramische Profilrohre mit Muffe und Dämmung, Rohrhöhe 133 cm
- Leichtbeton-Mantelsteine Mineralwolle-Dämmung, Abstandhalter

Mehr Details zu den Kaminsystemen unter www.schiedel.at



Für mehr Details siehe Preisliste Sanierung 2025

SCHIEDEL		SCHIEDEL		SCHIEDEL	SCHIEDEL	SCHIEDEL
SIH	BASIC	SIH	LIGHT	ICS	PERMETER	KERASTAR
✓		✓		✓	✓	✓
✓				✓	✓	✓
✓		✓		✓	✓	✓
✓				✓	✓	✓
✓		✓		✓	✓	✓
✓			✓	✓	✓	✓

Der zuverlässige Systemkamin für konventionelle Heiztechnik

Das günstige Kaminsystem für feste Brennstoffe

Das universelle Doppelwandsystem

Das Einstiegs-Doppelwandsystem von Schiedel

Doppelwandsystem mit keramischem Innenrohr

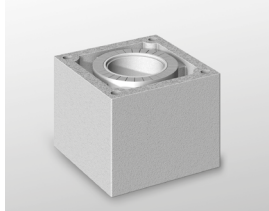
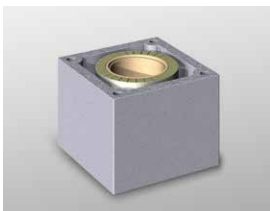

- Dreischaliges System
- Für trockene Betriebsweise bei festen Brennstoffen
- Nicht für Brennwerttechnik
- Abgastemperaturen >160 °C bis ≤ 400 °C
- Keramische Innenrohre Rohrhöhe 33 cm
- Leichtbeton-Mantelsteine, Mineralwolle-Dämmung

- Dreischaliges System
- Nur für raumluftabhängige Betriebsweise
- Für trockene Betriebsweise bei festen Brennstoffen
- Abgastemperaturen >160 °C bis ≤ 400 °C
- Schamotte-Innenrohre und Dämmung, Rohrhöhe 33 cm
- Leichtbeton-Mantelsteine, Mineralwolle-Dämmung

- Edelstahl-Mantel und Edelstahl-Innenrohr
- Für raumluftabhängige Betriebsweise
- Für trockene Betriebsweise bei allen Brennstoffen und für Öl & Gas in nasser Betriebsweise
- Abgastemperaturen ≤ 600 °C
- Für Unter- und Überdruckbetrieb

- Pulverbeschichteter Stahlmantel und Edelstahl-Innenrohr
- Für raumluftabhängige Betriebsweise
- Für trockene Betriebsweise bei allen Brennstoffen und für Öl & Gas in nasser Betriebsweise
- Abgastemperaturen ≤ 450 °C
- Für Unterdruckbetrieb

- Edelstahl-Mantel und keramisches Innenrohr
- Für raumluftabhängige Betriebsweise
- Für trockene Betriebsweise bei allen Brennstoffen und für Öl & Gas in nasser Betriebsweise
- Abgastemperaturen ≤ 400 °C
- Für Unterdruckbetrieb

Sichere Wärme

Think hybrid – bau mit Kamin

Wir setzen auf nachhaltige und sichere Wärmeversorgung durch hybride Heizkombinationen. Denn trotz moderner Wärmepumpen belasten hohe Energiekosten viele Hauseigentümer. Die Unsicherheit über eine zuverlässige Gas- und Stromversorgung verstärkt diese Sorgen. Hier kommen Kamin und Kaminofen ins Spiel, welche die Effizienz einer Wärmepumpe steigern, Energiekosten senken und die Sicherheit der Energieversorgung erhöhen.

Kaminofen: Der Boost für Ihre Wärmepumpe

Wärmepumpen sind zentral für die Energiewende, aber sie allein können teuer werden, besonders bei kalten Temperaturen. Durch die Kombination mit einem Kaminofen können die Betreiber die Stromkosten senken. Bei niedrigen

Außentemperaturen heizt der Kaminofen effizient und entlastet die elektrische Zusatzheizung der Wärmepumpe was den Stromverbrauch reduziert und die Jahreswirtschaftlichkeit verbessert.

Wärmepumpe und Holzofen – das perfekte Team für eine unabhängige, sichere und nachhaltige Wärmeversorgung

Die hybride Lösung aus Wärmepumpe und Kaminofen bietet nicht nur Kosteneinsparungen, sondern erhöht auch die Unabhängigkeit und Sicherheit im Eigenheim. Gerade in geopolitisch unruhigen Zeiten ist eine dezentrale Selbstversorgung entscheidend. Ein holzbetriebener Kaminofen sichert die Wärmeversorgung auch bei Stromausfall oder einem Energieembargo.

Auf den Punkt gebracht:

Die hybride Wärmepumpe-Kaminofen-Heizung sorgt für Einsparungen auch bei steigenden Energiekosten, gewährleistet Wärme auch ohne Strom und bietet eine unabhängige und flexible Wärmeversorgung. Sie ist nachhaltig, einsetzbar in Bestandsbau und Neubau, steigert den Wert der Immobilie und schafft darüber hinaus ein gemütliches Ambiente.

Die Vorteile auf einen Blick:

- Einsparung trotz steigender Energiekosten
- Wärme auch ohne Strom
- Unabhängige & flexible Wärmeversorgung
- Umweltfreundlich
- Einsetzbar in Bestandsbau und Neubau
- Wertsteigerung der Immobilie
- Gemütliches Ambiente

NACHHALTIG
ZUKUNFTSSICHER
EFFIZIENT





Unabhängigkeit und Wohnkomfort

Freiheit. Sicherheit. Unabhängigkeit.

Täglich werden wir konfrontiert mit steigenden Energiepreisen, einer unsicheren Versorgungssituationen und dem steigenden und wichtigen Bedarf an Klimaschutz. Heizen und Warmwasseraufbereitung sind der größte Energieposten des privaten Haushalts – und bieten insofern ein großes Einsparpotenzial. Kamine und eigene Feuerstätten machen unabhängig von Energiepreisen und Energielieferanten – und sichern eine Heizmöglichkeit – auch bei Strom- und/oder Versorgungsausfall.

Der Kamin ist im gesamten Haustechnikverbund ein wichtiger Baustein zur effizienten Nutzung von Heizenergie. Einmal eingebaut steht er ein Hausleben lang zur Verfügung. Egal ob für den Betrieb der Zentralheizung oder den Anschluss einer Einzelfeuerstätte, wie Kamin- oder Kachelofen. Als hybride Lösung in Kombination mit einer Wärmepumpe entlastet ein Ofen an kalten Tagen effektiv die elektrische Wärmepumpe. Das senkt Stromkosten und CO₂-Emissionen.

Als europäischer Marktführer bei Kaminsystemen bieten wir einzigartige, energieeffiziente und perfekt aufeinander abgestimmte Systemlösungen für Heizen und Lüften bei Neubauten und Renovierung.

Wärme effizient erzeugen

Es geht um das perfekte Zusammenspiel zwischen raumluftunabhängigen Heizgeräten, also Kaminofen und/oder Heizkessel, dem Kamin sowie moderner Haustechnikinstallationen, wie z.B. Wohnraumlüftung.

Der Kamin ist dabei zentraler Bestandteil effizienter Energienutzung. Er trägt dazu bei, dass energiesparend ausgelegte, moderne Geräte ihre positiven Eigenschaften auch wirklich entfalten können.

Schiedel gewährleistet hier Sicherheit bei Planung, Einbau und Funktion für Planer, Bauausführende und vor allem den Bauherren. Im Heiztechnikbereich bieten wir mit dem Energiesparkamin Schiedel ABSOLUT Premium gleich doppelte Sicherheit.

Zum einen ist der ABSOLUT Premium durch den universellen Einsatzbereich immer die richtige Wahl. Er ist H₂-ready, einsetzbar bei Biogas und Wasserstoffgemisch, jeglicher Art von Biomasse-Brennstoffen, wie z.B. Pellets, Stückholz oder Hackschnitzel und auch bei Öl und Gas.

Zum anderen sichern die einzigartige Compound-Bauart und die Komponenten des Kaminsystems ABSOLUT Premium die Einhaltung des aktuellen Gebäudeenergiegesetzes.

Unser **ABSOLUT Premium Kaminsystem** und die **KINGFIRE Scheitholzöfen** wurden vom Sentinel Haus Institut auf Schadstoffe geprüft und als wohngesund empfohlen. www.sentinel-haus.de



**SENTINEL HOLDING
INSTITUT**

Der Schiedel Online-Service

planen – konfigurieren – anbieten – bestellen

WERDEN SIE **SCHIEDEL PROFI!** – Ganz einfach **ONLINE**



Alle Artikel

der vorliegenden Preisliste stehen Ihnen zur Verfügung

Individuelle Angebotserstellung

Bestellungen

Konditionen werden aus Ihren SAP Stammdaten übernommen

Automatische Übernahme

von Bestellungen in das Schiedel SAP System

Historienfunktion

Ihrer Angebote und Aufträge

Produktbeschreibungen

für schnelle Auskünfte zu allen Schiedel Produkten.



Sie finden den Schiedel Profi auf www.schiedel.at in der Rubrik „Für Profis“.

DIGITALE UNTERSTÜTZUNG FÜR EINE PERFEKTE PLANUNG

Alle wichtigen Kaminsysteme als CAD/BIM Daten kostenlos verfügbar!

Ein wichtiges Thema im Baubereich ist das sogenannte **BIM (Building Information Modeling)**. Hierzu bietet Schiedel mit dem neuen elektronischen Produktkatalog – der 3D CAD BIM Bibliothek – bestmögliche Unterstützung für Planer, Architekten und Anlagenbauer.

Der elektronische Produktkatalog, mit direktem Zugang über die Schiedel Website www.schiedel.at, bildet die Basis für diesen Kundenservice und ist ein bedeutender Schritt zur Digitalisierung.

Online-Einstieg hier:



Dieses neue Kamintechnikhandbuch soll einen Einstieg in die Planung von Abgasanlagen und auch einen Einblick in die Ofensysteme von Schiedel bieten.



Das Technische Handbuch ist online verfügbar.



OFEN + KAMIN
= EINS



 **WOHN**gesund

SCHIEDEL

Schiedel OFENSYSTEME

Individuell gestaltbare Ofensysteme mit Stil und Design

www.schiedel.at

 **SENTINEL HOLDING
INSTITUT**

Optimale Systemlösung aus Ofen und Kamin

Die optimale Kombinationslösung aus Ofen und Kamin – in einem Bauteil

Perfekt vormontiert, schwebt das komplette Ofensystem in der Rohbauphase am Kran an den vorgesehenen Platz im Haus und wird dort stabil verankert.

Raumluftunabhängige Feuerstätte

Die nahezu luftdichten Gebäudehüllen moderner Häuser erfordern innovative, raumluftunabhängige Feuerstätten, die ihre Verbrennungsluft von außen beziehen. Beim **KINGFIRE** wird die Verbrennungsluft über eine Verbindung zum direkt aufgesetzten Schiedel Kamin **ABSOLUT mit Thermo-Luftzug** von außen zugeführt. Dies gewährleistet einen sicheren Betrieb des raumluftunabhängigen Heizkamineinsatzes **KINGFIRE**, selbst bei gleichzeitigem Einsatz einer kontrollierten Wohnraumlüftungsanlage. Dadurch wird sichergestellt, dass die Verbrennungsluft weder aus dem beheizten

Aufstellraum entnommen noch mit der dort bereits erwärmten Luft vermischt wird.

Das **KINGFIRE** Ofen- und Abgassystem erfüllt die **höchsten Umwelt- und Sicherheitsstandards**.

Unser **ABSOLUT** Kaminsystem und die **KINGFIRE** Scheitholzöfen wurden vom Sentinel Holding Institut **auf Schadstoffe geprüft und als wohngesund** empfohlen.

Weitere Informationen finden Sie unter: www.sentinel-haus.de.



KINGFIRE Premium Qualität

Um die hohen Umweltstandards zu erreichen, wurde in der Konstruktion Wert auf ausschließlich höchst qualitative Bauteile gelegt. Die Feuerraumauskleidung ist aus besten Silka-Platten, der Türverschluss hat ein hochwertiges **Soft-Close-System** eingebaut, die Glasscheiben sind aus langlebigem **SCHOTT CERAN Glas**.

Schiedel KINGFIRE

ABSOLUT Premium platzsparend und maximaler Feuergenuss

OFEN + Kamin
= EINS

SCHIEDEL

ABSOLUT PREMIUM

Energiesparkamin
ABSOLUT Premium 18 TL

SCHIEDEL

KINGFIRE

GRANDE SC
KANTO SC PLANO / PODIO
LINEARE SC GLAS
LINEARE SC STAHL
RONDO SC
CLASSICO S

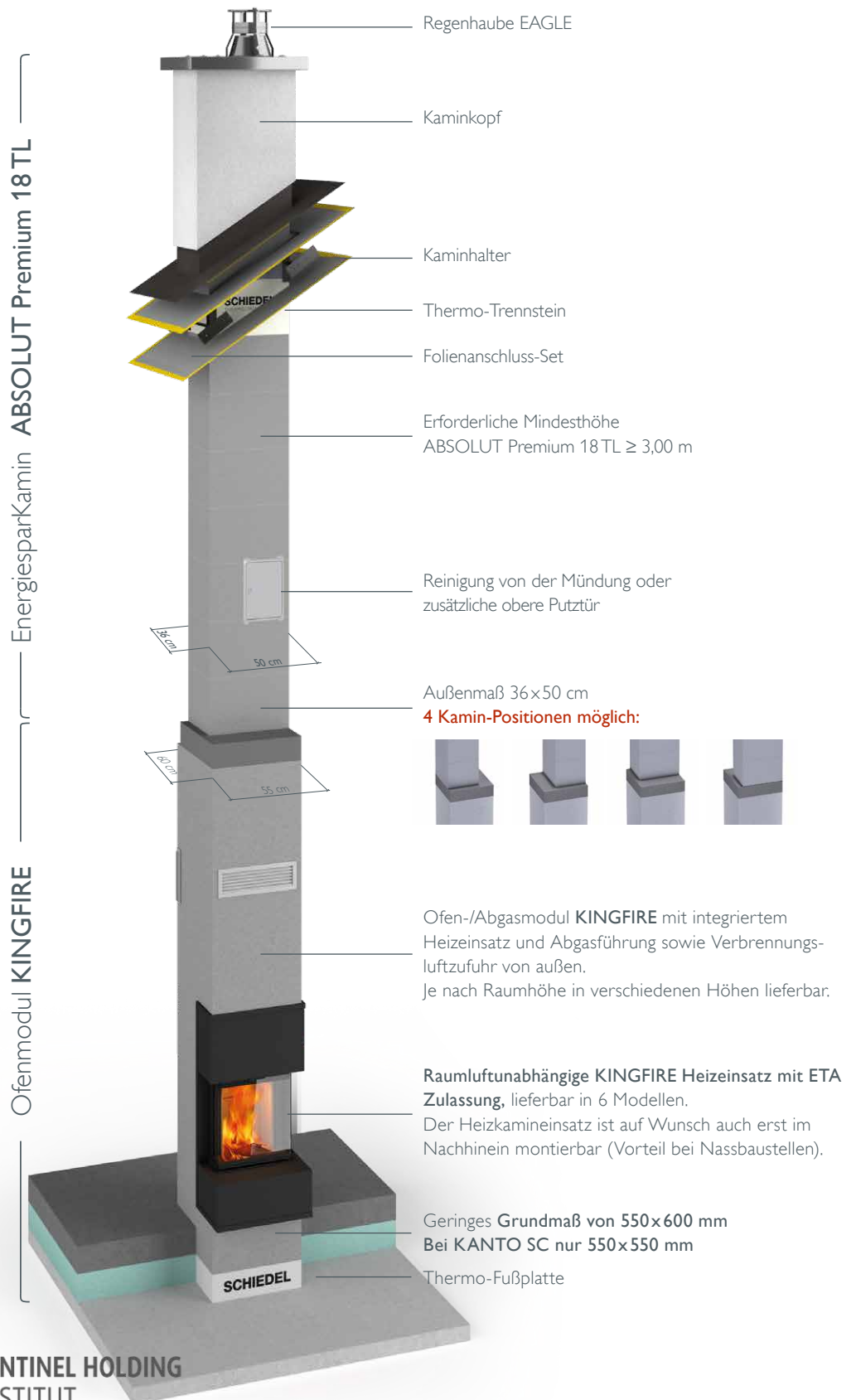

Alle KINGFIRE SC Modelle
optional mit Abbrandsteuerung.

6 Modelle für Ihren persönlichen KINGFIRE



CLASSICO S (Scheitholz)

Im klassischen Design mit schwarzer Metallfront erhältlich.

RONDO SC (Scheitholz)

Leicht abgerundete schwarze Heizzür für noch größeren Einblick ins Feuer.

GRANDE SC (Scheitholz)

Der optimale Raumteiler mit dreiseitigem Sichtfenster und schwarzer Stahl-Designverkleidung.

LINEARE SC Stahl

Geradliniges Design mit eleganter schwarzer Stahlfront.

LINEARE SC Glas

Geradliniges Design mit durchgehender schwarzer Glasfront.

KANTO SC PLANO/PODIO (Scheitholz)

Eck-Ofensystem in zwei schwarzen Design-Varianten mit hochschiebbarer Tür.

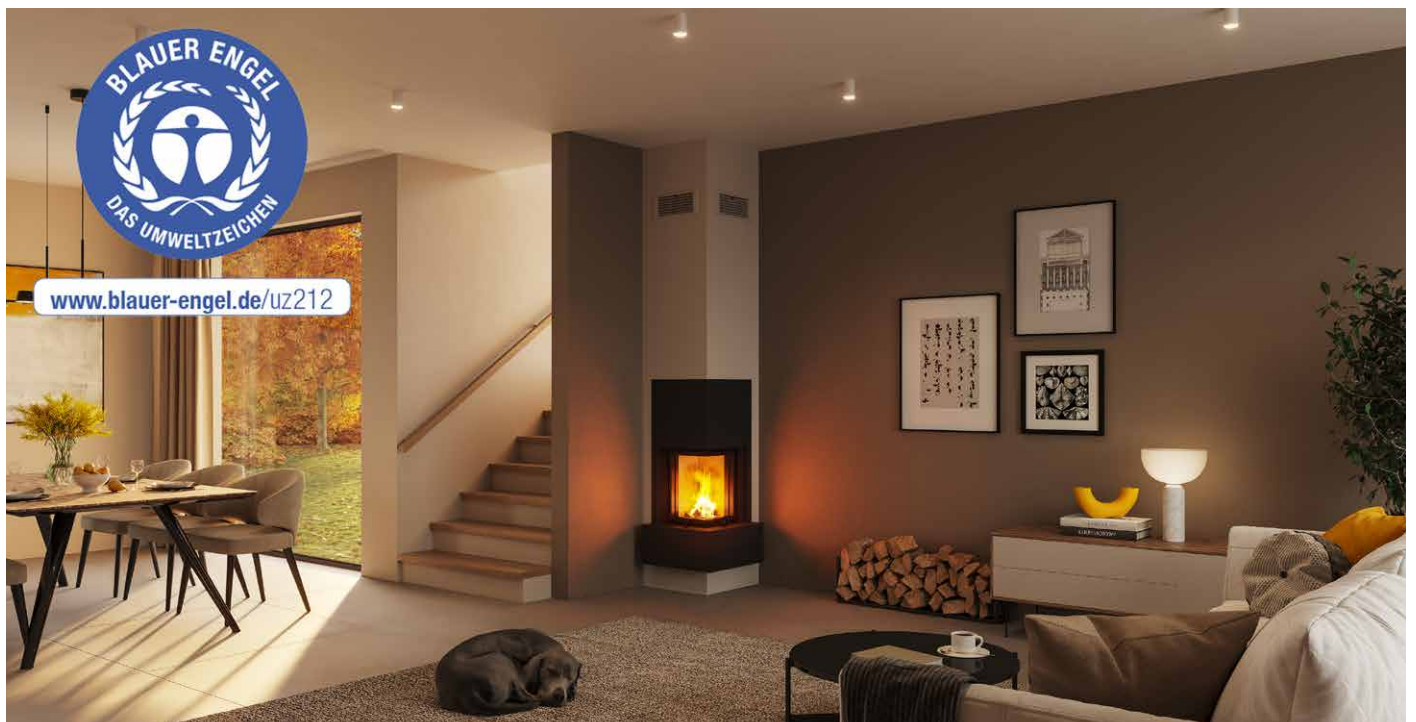

www.blauer-engel.de/uz212

Der KINGFIRE KANTO SC-BE führt das Umweltzeichen Blauer Engel. Das garantiert die Produkteigenschaften: **nachhaltig und besonders umweltfreundlich** und unterstreicht das Engagement von Schiedel für umweltbewusstes Heizen.

Das Zubehör für die Ausführung des KINGFIRE KANTO SC mit Blauer Engel (BE) ist auf Anfrage erhältlich.

Schiedel KINGFIRE und ABSOLUT Premium 18 TL



System KINGFIRE	CLASSICO SC	RONDO SC	LINEARE SC Stahl	LINEARE SC Glas	GRANDE SC	KANTO SC
ABSOLUT Premium	18-TL	18-TL	18TL	18-TL	18-TL	18-TL
Anlagenhöhe	€/Anlage	€/Anlage	€/Anlage	€/Anlage	€/Anlage	€/Anlage
6,00 m	8.941,20	11.069,20	10.210,30	11.539,10	14.105,20	14.105,20
6,33 m	9.004,90	11.132,90	10.274,00	11.602,80	14.168,90	14.168,90
6,66 m	9.068,60	11.196,60	10.337,70	11.666,50	14.232,60	14.232,60
7,00 m	9.132,30	11.260,30	10.401,40	11.730,20	14.296,30	14.296,30
7,33 m	9.400,40	11.528,40	10.669,50	12.202,70	14.768,80	14.768,80
7,66 m	9.464,10	11.592,10	10.733,20	12.266,40	14.832,50	14.832,50
8,00 m	9.527,80	11.655,80	10.796,90	12.330,10	14.896,20	14.896,20
8,33 m	9.591,50	11.719,50	10.860,60	12.393,80	14.959,90	14.959,90
8,66 m	9.859,60	11.987,60	11.128,70	12.866,30	15.432,40	15.432,40
9,00 m	9.923,30	12.051,30	11.192,40	12.930,00	15.496,10	15.496,10
9,33 m	9.987,00	12.115,00	11.256,10	12.993,70	15.559,80	15.559,80
9,66 m	10.050,70	12.178,70	11.319,80	13.057,40	15.623,50	15.623,50
10,00 m	10.318,80	12.446,80	11.587,90	13.529,90	16.096,00	16.096,00
10,33 m	10.382,50	12.510,50	11.651,60	13.593,60	16.159,70	16.159,70
10,66 m	10.446,20	12.574,20	11.715,30	13.657,30	16.223,40	16.223,40
11,00 m	10.509,90	12.637,90	11.779,00	13.721,00	16.287,10	16.287,10

Anlageninhalt: 1 KINGFIRE Betonmodul und Heizeinsatz, 1 KINGFIRE Montage-Box,
1 ABSOLUT Premium 18TL Kamin inkl. Regenhaube EAGLE und Zuluftkopfplatte

Fragen Sie nach unseren aktuellen

AKTIONSPREISEN!



Aufpreise:

-  Thermo-Fußplatte
-  Sockelerhöhung
-  Thermo-Trennstein
-  Putztür
-  Revisionstür, oben für Thermo-Luftschaft
-  Kaminkopf Classic

	€/St.	€/St.	€/St.	€/St.	€/St.	€/St.
Höhe 10 cm	147,90	147,90	147,90	147,90	147,90	147,90
7 cm	185,10	185,10	185,10	185,10	185,10	185,10
14 cm	185,10	185,10	185,10	185,10	185,10	185,10
33 cm	316,20	316,20	316,20	316,20	316,20	316,20
Aufpreis	337,10	337,10	337,10	337,10	337,10	337,10
zusätzlich	87,10	87,10	87,10	87,10	87,10	87,10
Aufpreis	981,30	981,30	981,30	981,30	981,30	981,30

Kaminköpfe sowie Oberflächen und Farben finden Sie auf Seite 89

		
Bewehrungs-Set 4 x 4 m	Bewehrungs-Set 4 x 6 m	Kaminhalter Standard
309,00 €/Set	440,60 €/Set	289,10 €/St.

KINGFIRE GRANDE SC

A⁺₁₃

raumluftunabhängige Betriebsweise, vorbereitet für Schiedel Abbrandsteuerung, mit integrierter Rückwanddämmung oder dauerhaft belüftet und Sichtscheibe aus SCHOTT CERAN Glas



Technische Daten			
Ofenmodul- Betonschacht	T		600 mm
	B		550 mm
	H		2.860 mm
	H		2.960 mm
Nennwärmeleistung	Gesamt		5,8 kW
Wirkungsgrad			86 %
Energieeffizienzklasse			A+
Gewicht Ofen ohne Betonschacht (kg)		Stahlverkleidung	155
Gewicht Betonschacht inkl. Ofenmodul (kg)			ca. 1000
Gewicht ABSOLUT Premium 18 TL (kg/stgm)			111
Abmessungen ABSOLUT Premium 18 TL (mm)		T x B	360 x 500
Türfarbe und Ofenkörper			schwarz
Türabmessungen (Anschlag links) (mm)		H x B x T	530 x 450 x 15
Fülltürrahmen (kpl. Ofenfront) (mm)		H x B x T	1160 x 60 x 35
Brennraumgröße (mm)		H x B x T	580 x 300 x 300
Art.-Nr.	Beschreibung	kg/St.	€/St.
	Betonkörper	ca. 700	6.536,60
990000733	KINGFIRE GRANDE SC - Ofeneinsatz	ca. 100	5.013,20

Bauhöhe 286 / 296 cm bei Bestellung angeben!

KINGFIRE KANTO SC

A⁺₁₃

raumluftunabhängige Betriebsweise, vorbereitet für Schiedel Abbrandsteuerung, mit integrierter Rückwanddämmung und 0 mm Abstand zu brennbaren Bauteilen. Sichtscheibe aus SCHOTT CERAN Glas.



KANTO SC PODIO

KANTO SC PLANO

Technische Daten			
Ofenmodul- Betonschacht	T		550 mm
	B		550 mm
	H		2.860 mm
	H		2.960 mm
Nennwärmeleistung	Gesamt		5,8 kW
Wirkungsgrad			> 82 %
Energieeffizienzklasse			A+
Gewicht Ofen ohne Betonschacht (kg)		Stahlverkleidung	110
Gewicht Betonschacht inkl. Ofenmodul (kg)			ca. 800
Gewicht ABSOLUT Premium 18 TL (kg/stgm)			111
Abmessungen ABSOLUT Premium 18 TL (mm)		T x B	360 x 500
Türfarbe und Ofenkörper			schwarz
Türabmessungen (Anschlag links) (mm)		H x B x T	443 x 262 x 262
Fülltürrahmen (kpl. Ofenfront) (mm)		H x B x T	1179 x 464 x 464
Breite Überstand Design-Ofentisch Variante PODIO (mm)		B	107
Brennraumgröße (mm)		H x B x T	450 x 220 x 220
Art.-Nr.	Beschreibung	kg/St.	€/St.
	Betonkörper	ca. 700	6.536,60
9900001137	KINGFIRE KANTO SC PODIO - Ofeneinsatz	ca. 100	5.013,20
9900001137	KINGFIRE KANTO SC PLANO - Ofeneinsatz	ca. 100	5.013,20

Bauhöhe 286 / 296 cm bei Bestellung angeben!

KINGFIRE LINEARE SC Glas



raumluftunabhängige Betriebsweise, vorbereitet für Schiedel Abbrandsteuerung, mit integrierter Rückwanddämmung und Sichtscheibe aus SCHOTT CERAN Glas



Technische Daten			
Ofenmodul- Betonschacht	T		600 mm
	B		550 mm
	H		2.640 mm
	H		2.740 mm
	H		2.860 mm
	H		2.960 mm
Nennwärmeleistung	Gesamt		6 kW
Wirkungsgrad			86 %
Energieeffizienzklasse			A+
Gewicht Ofen ohne Betonschacht (kg)			130
Gewicht Betonschacht inkl. Ofenmodul (kg)			ca. 800
Gewicht ABSOLUT Premium 18 TL (kg/stgm)			111
Abmessungen ABSOLUT Premium 18 TL (mm)	T x B		360 x 500
Türfarbe und Ofenkörper			schwarz
Türabmessungen (Anschlag links) (mm)	H x B		1149 x 418
Fülltürrahmen (kpl. Ofenfront) (mm)	H x B		1224 x 491
Brennraumgröße (mm)	H x B x T		445 x 265 x 312
Art.-Nr.	Beschreibung	kg/St.	€/St.
	Betonkörper	ca. 700	5.191,20
990000512	KINGFIRE LINEARE SC Glas - Ofeneinsatz	ca. 100	3.792,50

Bauhöhe 264 / 274 / 286 / 296 cm bei Bestellung angeben!

KINGFIRE LINEARE SC Stahl



raumluftunabhängige Betriebsweise, vorbereitet für Schiedel Abbrandsteuerung, mit integrierter Rückwanddämmung und Sichtscheibe aus SCHOTT CERAN Glas



Technische Daten			
Ofenmodul- Betonschacht	T		600 mm
	B		550 mm
	H		2.640 mm
	H		2.740 mm
	H		2.860 mm
	H		2.960 mm
Nennwärmeleistung	Gesamt		6 kW
Wirkungsgrad			86 %
Gewicht Ofen ohne Betonschacht (kg)			130
Gewicht Betonschacht inkl. Ofenmodul (kg)			ca. 800
Gewicht ABSOLUT Premium 18 TL (kg/stgm)			111
Abmessungen ABSOLUT Premium 18 TL (mm)	T x B		360 x 500
Türfarbe und Ofenkörper			schwarz
Türabmessungen (Anschlag links) (mm)	H x B		1149 x 418
Fülltürrahmen (kpl. Ofenfront) (mm)	H x B		1224 x 491
Brennraumgröße (mm)	H x B x T		445 x 265 x 312
Art.-Nr.	Beschreibung	kg/St.	€/St.
	Betonkörper	ca. 700	5.191,20
990000512	KINGFIRE LINEARE SC Stahl - Ofeneinsatz	ca. 100	3.076,90

Bauhöhe 264 / 274 / 286 / 296 cm bei Bestellung angeben!

Ofen-/Abgassystem KINGFIRE

raumluftunabhängig

KINGFIRE RONDO SC



raumluftunabhängige Betriebsweise, vorbereitet für Schiedel Abbrandsteuerung, mit integrierter Rückwanddämmung und Sichtscheibe aus SCHOTT CERAN Glas



Technische Daten			
Ofenmodul- Betonschacht	T		600 mm
	B		550 mm
	H		2.640 mm
	H		2.740 mm
	H		2.860 mm
	H		2.960 mm
Nennwärmeleistung	Gesamt		6 kW
Wirkungsgrad			86 %
Energieeffizienzklasse			A+
Gewicht Ofen ohne Betonschacht (kg)			130
Gewicht Betonschacht inkl. Ofenmodul (kg)			ca. 800
Gewicht ABSOLUT Premium 18 TL (kg/stgm)			111
Abmessungen ABSOLUT Premium 18 TL (mm)	T x B		360 x 500
Türfarbe und Ofenkörper			schwarz
Türabmessungen (Anschlag links) (mm)	H x B		1149 x 418
Fülltürrahmen (kpl. Ofenfront) (mm)	H x B		1224 x 491
Brennraumgröße (mm)	H x B x T		445 x 265 x 312
Art.-Nr.	Beschreibung	kg/St.	€/St.
	Betonkörper	ca. 700	5.191,20
990000491	KINGFIRE RONDO SC - Ofeneinsatz	ca. 100	3.935,80

Bauhöhe 264 / 274 / 286 / 296 cm bei Bestellung angeben!

KINGFIRE CLASSICO S



raumluftunabhängige Betriebsweise, mit integrierter Rückwanddämmung und Sichtscheibe aus SCHOTT CERAN Glas



Technische Daten			
Ofenmodul- Betonschacht	T		600 mm
	B		550 mm
	H		2.640 mm
	H		2.740 mm
	H		2.860 mm
	H		2.960 mm
Nennwärmeleistung	Gesamt		7 kW
Wirkungsgrad			80 %
Energieeffizienzklasse			A+
Gewicht Ofen ohne Betonschacht (kg)			130
Gewicht Betonschacht inkl. Ofenmodul (kg)			ca. 800
Gewicht ABSOLUT Premium 18 TL (kg/stgm)			111
Abmessungen ABSOLUT Premium 18 TL (mm)	T x B		360 x 500
Türfarbe und Ofenkörper			schwarz
Türabmessungen (Anschlag links) (mm)	H x B		819 x 400
Fülltürrahmen (kpl. Ofenfront) (mm)	H x B		1224 x 491
Brennraumgröße (mm)	H x B x T		445 x 265 x 312
Art.-Nr.	Beschreibung	kg/St.	€/St.
	Betonkörper	ca. 700	5.191,20
990000391	KINGFIRE CLASSICO S - Ofeneinsatz	ca. 100	1.807,80

Bauhöhe 264 / 274 / 286 / 296 cm bei Bestellung angeben!

Ofen-/Abgassystem KINGFIRE

Zubehör

SCHIEDEL

									
Seitenwand-Dämmset	Versetzschlaufen Set: 4 Stück, M12	Thermo-Fußplatte 60 x 60 cm, zur therm. Trennung von Kellerboden/Fundament: H = 10 cm	Sockelerhöhung 7 cm	Sockelerhöhung 14 cm					
Art.-Nr.	€/St.	Art.-Nr.	€/Set	Art.-Nr.	€/St.	Art.-Nr.	€/St.	Art.-Nr.	€/St.
121043	366,80	149338	272,10	173291	147,90	900014641	185,10	900007520	185,10

			Materialbedarf Oberflächenspachtel, 25 kg/Sack						
Kaminhalter	Haftbrücke "maxit multi 280" 30 kg/Sack (ca. 6 kg/m ² bei 4 mm Auftrag)	Oberflächenspachtel "maxit multi 292" 25 kg/Sack							
Art.-Nr.	€/St.	Art.-Nr.	€/St.	Art.-Nr.	€/St.	Putzstärke/ Modell	8 mm	18 mm	
100514	Standard	289,10	172462	72,00	172463	58,80	GRANDE SC	1 Sack	2 Säcke
156504	45° über Eck	289,10					KANTO SC	–	2 Säcke
							CLASSICO S	–	2 Säcke
							LINEARE SC	–	2 Säcke
							RONDO SC	–	2 Säcke

Erforderliches Zubehör bei Montagebauweise:			Kundendienst Leistungszug:			
ABSOLUT Premium Montage-Box Inhalt: Mündungskonus, Regenhaube EAGLE, 24 Abstandhalter, Schwamm-Set, 3 Rapid Fugendicht, Adapterring, 33 cm Profilrohr, Sägeblatt, Versetzanleitung			Nachträglicher Einbau der Ofeneinsätze LINEARE SC, RONDO SC und CLASSICO S		Nachträglicher Einbau Ofeneinsatz GRANDE SC, KANTO SC	
Art.-Nr.		€/St.	Art.-Nr.	€/St.	Art.-Nr.	€/St.
152011	KINGFIRE CLASSICO/LINEARE/RONDO Montage-Box	390,20	930000175	705,00	930000332	840,00
158693	KINGFIRE GRANDE SC Montage-Box	390,20				
176594	KINGFIRE KANTO SC Montage-Box	390,20				

Hinweis:

Bei gleichzeitigem Betrieb eines KINGFIRE Ofens mit einer luftabsaugenden Anlage, welche einen maximalen Unterdruck von 8 Pa nicht sicherstellen kann, ist der Einbau eines Druckwächters erforderlich.

Auskünfte und Preise zu den diversen Schiedel Druckwächtern erhalten Sie gerne auf Anfrage.

Wir empfehlen die Abstimmung mit Ihrem Rauchfangkehrmeister.

Partikelabscheider ePURO TOP s. Seite 100.

Lüftungsgitter



CLASSICO S
schwarz



GRANDE SC
weiß



GRANDE SC
schwarz

Art.-Nr.	€/Set	Art.-Nr.	€/Set	Art.-Nr.	€/Set
170743	128,00	155774	81,60	174108	81,60

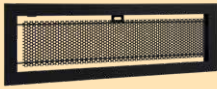

LINEARE SC
schwarz



KANTO SC
weiß



KANTO SC
schwarz



Sichtschutzblende
schwarz

Art.-Nr.	€/Set	Art.-Nr.	€/Set	Art.-Nr.	€/Set	Art.-Nr.	€/Set
149815	157,70	176596	76,40	176542	76,40	148526	153,10

Hinweis: Jedem KINGFIRE Modell ist ein Lüftungsgitter zugeordnet und im Lieferumfang enthalten. Auf Wunsch kann, wenn dies technisch möglich ist ein Tausch-Lüftungsgitter bestellt werden.

Schiedel Abbrandsteuerung

Die Schiedel Abbrandsteuerung regelt anhand der Verbrennungstemperatur **automatisch** den Verbrennungsprozess Ihres KINGFIRE GRANDE SC, KANTO SC, LINEARE SC oder RONDO SC. So wird die optimale Verbrennungsluftzufuhr in jeder Abbrandphase sichergestellt und ein spürbares Plus an Umweltschonung und Effizienz, bei optimaler Brennstoffausnutzung und maximalem Wirkungsgrad geboten.

Preise zur Abbrandsteuerung sowie für die Montage / Inbetriebnahme der Abbrandsteuerung erhalten Sie gerne auf Anfrage.

TIPP:

Soll gleich oder später eine Abbrandsteuerung installiert werden, kann unnötiger Mehraufwand vermieden werden, wenn in der Rohbauphase ein 230 V Anschluss sowie ein PA-Leiter für den Potentialausgleich bis zur Ofen-Aufstellfläche verlegt wird.



Bestellung

KINGFIRE CLASSICO S / LINEARE SC / RONDO SC + ABSOLUT 18 TL Montage

Bauvorhaben/Lieferanschrift:	Baustoff-Fachhandel:	Bauunternehmung:
Grundrisse & Schnitt beigefügt: Ja Nein	Kranfahrzeug - KINGFIRE in den Rohbau heben Kranfahrzeug - KINGFIRE vom LKW abladen Bauseitige Kranentladung und Versetzung LKW-Zug möglich: Ja Nein	Tel.-Avis: Ja Nein Ansprechpartner: Telefon:
Konditionen / Hinweise:	10 Arbeitstage Lieferzeit nach Unterschrift und technischer Abklärung.	Bearbeitet von: Telefon:
Gewünschte Stück & Anlieferung:	ABS 18 TL (exkl. KINGFIRE Modul): _____ m Kaminkopf Classic 100 125 150 cm Stk. <u>Haftbrücke „maxit multi 280“</u> (1 Sack = 30 kg / Verbrauch ca. 6kg/m2 bei 4mm Auftrag) Stk. <u>Oberflächenspachtel „maxit multi 292“</u> 25 kg pro Sack (Verbrauch ca. 2 Säcke bei 2,60 m Raumhöhe)	Bewehrungsset: 4 x 4 m 4 x 6 m Kaminhalter Standard: Ja Nein PA oben: Ja Nein Thermo-Trennstein: Ja Nein Folienanschluss-Set: Ja Nein Revisionstüre: Ja Nein Abdeckplatte ZPL ES Überstand: 8,5 cm 11,5 cm Abbrandsteuerung: Ja Nein (nur bei LINEARE SC und RONDO SC möglich)
CLASSICO S LINEARE STAHL SC / LINEARE GLAS SC RONDO SC Brennkammer eingebaut Rohbauvariante (ohne Brennkammer) Blendrahmen: kurz (0-15 mm) mittel (15-30 mm) lang* (30-45 mm) *nicht bei RONDO SC	Betonmodul inkl. Aufstellfüße: 264 cm 274 cm 286 cm 296 cm Sockel werkseit. od. bauseit. nicht vorgesehen Sockelerhöhung werks. 7 cm oder 14 cm Sockelerhöhung bauseits _____ cm Thermo-Fußplatte Sockelplatte (7 cm) (mind. 24cm Fussbodenaufbau notwendig)	
Platz für Bemerkungen		

Lage KAMIN (36/50 cm) auf KINGFIRE (55/60 cm) / Anschlussausrichtung auswählen:

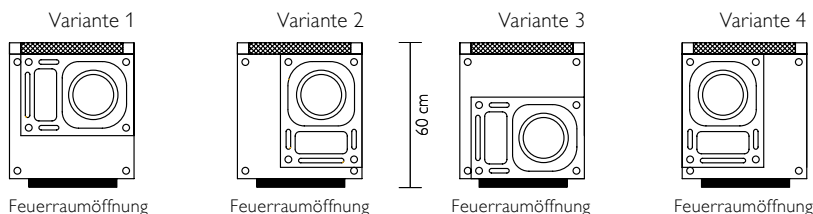

Lage KINGFIRE/Kamin abgestimmt auf bauseitige Situation entsprechend der technischen Voraussetzungen (ab Seite 2) festlegen:

- Wandstärke bis max. 50/60 cm (brennbar / nicht brennbar)
Ausführung: KINGFIRE-Modul mit integrierter Rückwanddämmung

Lage in Wand, in Wandnische oder in Wanddeck

Ausführung: KINGFIRE-Modul mit Stege, ohne Stege oder mit einem Steg sowie Seitenwanddämmset

Seitenwanddämmset: Steg bleibt: HR (hinten rechts)
HL (hinten links)
Stk. _____
Auswahl drückt aus, wo sich hinten der Steg befindet, wenn man vor der Feuerraumöffnung steht.

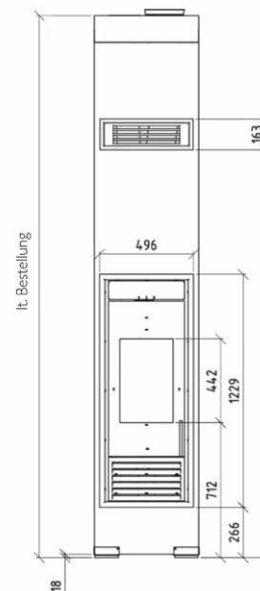

Bestellung

KINGFIRE GRANDE SC + ABSOLUT 18 TL Montage

Bauvorhaben/Lieferanschrift:	Baustoff-Fachhandel:	Bauunternehmung:
Grundrisse & Schnitt beigefügt: <input type="checkbox"/> Ja <input type="checkbox"/> Nein	Kranfahrzeug - KINGFIRE in den Rohbau heben Kranfahrzeug - KINGFIRE vom LKW abladen Bauseitige Kranentladung und Versetzung LKW-Zug möglich: <input type="checkbox"/> Ja <input type="checkbox"/> Nein	Tel.-Avis: <input type="checkbox"/> Ja <input type="checkbox"/> Nein Ansprechpartner: Telefon:
Konditionen / Hinweise:	10 Arbeitstage Lieferzeit nach Unterschrift und technischer Abklärung.	Bearbeitet von: Telefon:
Gewünschte Stück & Anlieferung:	ABS 18 TL (exkl. KINGFIRE Modul): _____ m Kaminkopf Classic 100 125 150 cm	Bewehrungsset: 4 x 4 m 4 x 6 m Kaminhalter Standard: <input type="checkbox"/> Ja <input type="checkbox"/> Nein PA oben: <input type="checkbox"/> Ja <input type="checkbox"/> Nein Thermo-Trennstein: <input type="checkbox"/> Ja <input type="checkbox"/> Nein Folienanschluss-Set: <input type="checkbox"/> Ja <input type="checkbox"/> Nein Revisionstüre: <input type="checkbox"/> Ja <input type="checkbox"/> Nein Abdeckplatte ZPL ES Überstand: 8,5 cm 11,5 cm Abbrandsteuerung: <input type="checkbox"/> Ja <input type="checkbox"/> Nein
Design Ofeneinsatz GRANDE SC mit Stahlverkleidung und als Rohbauvariante (ohne eingebauter Brennkammer) Spachtel-/Putzrahmen: 8 mm / 18 mm	Stk. <u>Haftbrücke „maxit multi 280“</u> (1 Sack = 30 kg / Verbrauch ca. 6kg/m2 bei 4mm Auftrag) Stk. <u>Oberflächenspachtel „maxit multi 292“</u> 1 Sack = 25kg Verbrauch: 1 Sack - bei 8mm Putzstärke 2 Sack - bei 18mm Putzstärke	Betonmodul inkl. Aufstellfüße: 286 cm 296 cm <u>Sockel werkseit. od. bauseit. nicht vorgesehen</u> Sockelerhöhung werks. <u>7 cm</u> oder <u>14 cm</u> Sockelerhöhung bauseits _____ cm <u>Thermo-Fußplatte</u> Sockelplatte (7 cm) (mind. 24cm Fussbodenaufbau notwendig)
Platz für Bemerkungen		

Lage Kamin (36/50 cm) auf KINGFIRE (55/60 cm) / Anschlussausrichtung auswählen:

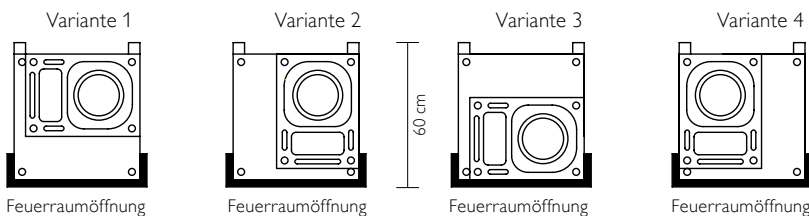

Lage KINGFIRE/Kamin abgestimmt auf bauseitige Situation entsprechend der technischen Voraussetzungen (ab Seite 2) festlegen:

- Wandstärke bis max. 20 cm (brennbar / nicht brennbar)
Ausführung: KINGFIRE-Modul mit integrierter Rückwanddämmung
- Wandstärke > 20 cm bis max. 50 cm (brennbar / nicht brennbar)
Ausführung: KINGFIRE-Modul belüftet mit aktiver Hinterlüftung, statt integrierter Rückwanddämmung
- Lage in Wand, in Wandnische oder in Wanddeck
Ausführung: KINGFIRE-Modul mit Stege, ohne Stege oder mit einem Steg sowie Seitenwanddämmset

Seitenwanddämmset: Steg bleibt: HR (hinten rechts)
HL (hinten links)
Stk. _____
Auswahl drückt aus, wo sich hinten der Steg befindet,

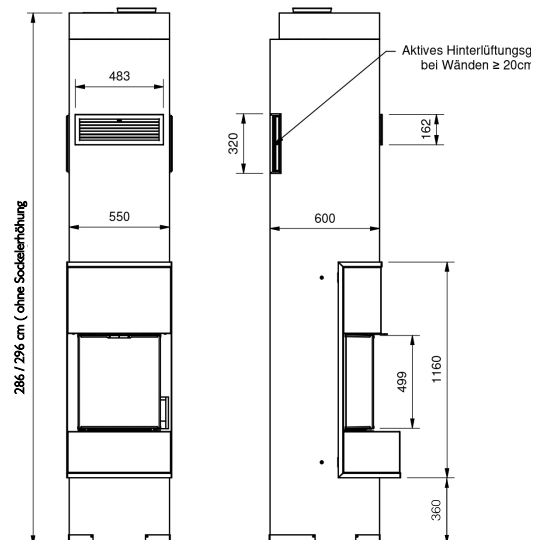

Bestellung

KINGFIRE KANTO SC + ABSOLUT 18 TL Montage

Bauvorhaben/Lieferanschrift:	Baustoff-Fachhandel:	Bauunternehmung:
Grundrisse & Schnitt beigefügt: Ja Nein	Kranfahrzeug - KINGFIRE in den Rohbau heben Kranfahrzeug - KINGFIRE vom LKW abladen Bauseitige Kranentladung und Versetzung LKW-Zug möglich: Ja Nein	Tel.-Avis: Ja Nein Ansprechpartner: Telefon:
Konditionen / Hinweise:	10 Arbeitstage Lieferzeit nach Unterschrift und technischer Abklärung.	Bearbeitet von: Telefon:
Gewünschte Stück & Anlieferung:	ABS 18 TL (exkl. KINGFIRE Modul): _____ m Kaminkopf Classic 100 125 150 cm	Bewehrungsset: 4 x 4 m 4 x 6 m Kaminhalter Standard: Ja Nein PA oben: Ja Nein Thermo-Trennstein: Ja Nein Folienanschluss-Set: Ja Nein Revisionstüre: Ja Nein Abdeckplatte ZPL ES Überstand: 8,5 cm 11,5 cm Abbrandsteuerung: Ja Nein
Design Ofeneinsatz KANTO SC mit Stahlverkleidung und als Rohbauvariante (ohne eingebauter Brennkammer) Designvariante: PLANO PODIO Konvektionsgitter: Schwarz Weiß	Stk. <u>Haftbrücke „maxit multi 280“</u> (1 Sack = 30 kg / Verbrauch ca. 6kg/m2 bei 4mm Auftrag) Stk. <u>Oberflächenspachtel „maxit multi 292“</u> 1 Sack = 25kg Verbrauch: 2 Säcke - bei 18mm Putzstärke	
Betonmodul inkl. Aufstellfüße: 286 cm 296 cm <u>Sockel werkseit. od. bauseit. nicht vorgesehen</u> Sockelerhöhung werks. 7 cm oder 14 cm Sockelerhöhung bauseits _____ cm <u>Thermo-Fußplatte</u> Sockelplatte (7 cm) (mind. 24cm Fussbodenaufbau notwendig)	Platz für Bemerkungen	

Lage Kamin (36/50 cm) auf KINGFIRE KANTO (55/55 cm) / Anschlussausrichtung auswählen:

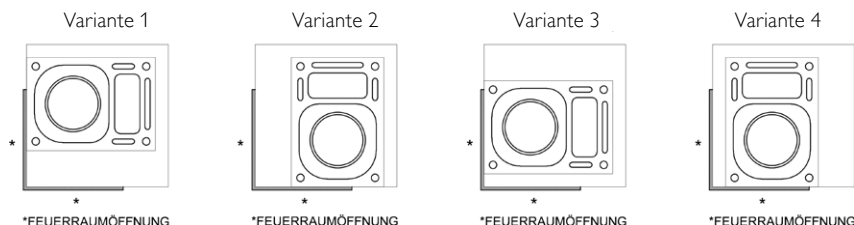

Lage KINGFIRE/Kamin abgestimmt auf bauseitige Situation entsprechend der technischen Voraussetzungen festlegen:

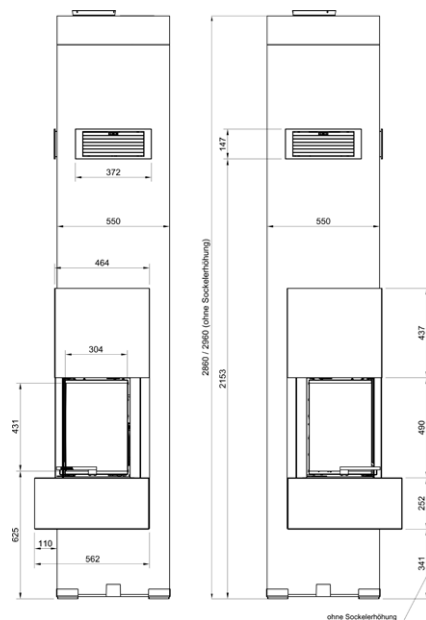

KINGFIRE Impressionen





Schiedel SIRIUS 3.1



Schiedel SARGAS 3

SCHIEDEL

Schiedel SIRIUS und SARGAS

Energieeffiziente und moderne Kaminöfen

www.schiedel.at

Schiedel SIRIUS

Die modernsten Kaminöfen von Schiedel. Raumluftunabhängig geprüft



SIRIUS 3.1

Hinweis: Funkenschutzplatte und Kaminbesteck sind nicht im Lieferumfang enthalten und nur Gestaltungsvorschläge.

Technische Daten SIRIUS		
	SIRIUS 1.1	SIRIUS 3.1
Maße B x H x T in mm	522x1208x382	522x1208x382
Brennraumgröße B x H x T in mm	340x390x250	380x390x250
Gewicht in kg	133	130
Rauchrohrabgang Durchmesser in mm	150	150
Rauchrohrabgang hinten/oben	Ja/Ja	Ja/Ja
Ofenkörper/Türenmaterial	Schwarz/Stahl	Schwarz/Stahl
Sichtfenster	1	3
Nennwärmeleistung in kW	6	6
Frischlufanschluss Durchmesser in mm	100	100
Betrieb: RaumluftABhängig / RaumluftUNabhängig	Ja/Ja	Ja/Ja
Wirkungsgrad in %	80,8	82
Energieeffizienzklasse	A+	A+
Art.-Nr.	176715	176716
€/Stk.	2.766,40	3.122,50



SIRIUS 3.1



SIRIUS 1.1

Die Vorteile des SIRIUS Ofens

- 2 Modell-Varianten im abgerundetem Design (1.1/3.1)
- **Unabhängig und nachhaltig** heizen mit Scheitholz
- Anschluss möglich an **bestehenden Kamin**, oder einen optional benötigten **Edelstahl-Außenwandkamin**
- **Hohe Energieeffizienz:** Klasse A+ und umweltfreundliche Verbrennung
- **Geprüft** nach DIN EN 16510
- SIRIUS 3.1 mit **schöner seitlicher Sicht** in den Brennraum dank seitlichen Sichtscheiben

Schiedel SARGAS

Moderne Verbrennungstechnik im Doppelpack



SARGAS 3.1

Hinweis: Funkenschutzplatte ist nicht im Lieferumfang enthalten und nur Gestaltungsvorschlag.

Technische Daten SARGAS		
	SARGAS 1	SARGAS 3
Maße B x H x T in mm	502x1101x408	502x1101x408
Brennraumgröße B x H x T in mm	360x349x277	360x349x277
Gewicht in kg	100	100
Rauchrohrabgang Durchmesser in mm	150	150
Rauchrohrabgang hinten/oben	Ja/Ja	Ja/Ja
Ofenkörper/Türenmaterial	Schwarz/Stahl	Schwarz/Stahl
Sichtfenster	1	3
Nennwärmeleistung in kW	6,8	6,8
Frischlufanschluss Durchmesser in mm	100	100
Betrieb: RaumlufTABhängig / RaumlufTUNabhängig	Ja/Nein	Ja/Nein
Wirkungsgrad in %	81	81
Energieeffizienzklasse	A+	A+
Art.-Nr.	168870	168871
€/Stk.	2.155,30	2.596,30



SARGAS 3



SARGAS 1

Die Vorteile des SARGAS Ofen

- 2 Modell-Varianten im kantigen Design (1/3)
- **Unabhängig und nachhaltig** heizen mit Scheitholz
- Anschluss möglich an **bestehenden Kamin**, oder einen optional benötigten **Edelstahl-Außenwandkamin**
- **Hohe Energieeffizienz**: Klasse A+ und umweltfreundliche Verbrennung
- **Geprüft** nach DIN EN 13240
- SARGAS 3 mit **schöner seitlicher** Sicht in den Brennraum dank seitlichen Sichtscheiben

Schiedel OFENROHRE



Ofenrohre-Material: Stahlblech 2,0 mm, Farbe schwarz Ø150

Optimiert für Schiedel SARGAS & SIRIUS.

Die Design-Verbindungs-Rauchrohre für Holzöfen und Kamine zeichnen sich durch klare Ästhetik, elegantes und glattes Design aus.

Hochwertige Ofenrohre, welche das Aussehen Ihres Kaminofens unterstreichen.



Rauchrohr 950 mm	
Art.-Nr.	153545
€/Stk.	53,50
Nutzlänge (NL)	950

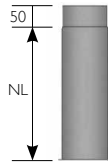

Rauchrohr 450 mm	
Art.-Nr.	153539
€/Stk.	29,90
Nutzlänge (NL)	450

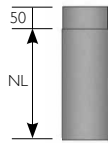

Rauchrohr 200 mm	
Art.-Nr.	153533
€/Stk.	21,00
Nutzlänge (NL)	200

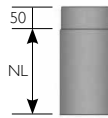

Rauchrohr 200 mm mit Drosselklappe	
Art.-Nr.	153551
€/Stk.	39,60
Nutzlänge (NL)	200
B	125

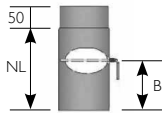

Bogen 3-teilig 90°	
Art.-Nr.	153563
€/Stk.	41,60
A	180
B	130

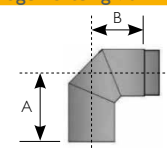

Bogen 3-teilig 90° mit Tür	
Art.-Nr.	153569
€/Stk.	42,60
A	180
B	130
Ødi	85

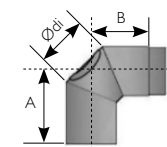

Verstellbogen 0-90° mit Tür, Ø150	
Art.-Nr.	156674
€/Stk.	67,40
A	220
B	160
Ødi	85

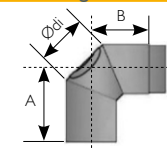

Rosette 50 mm	
Art.-Nr.	153579
€/Stk.	17,00
ØA	155
ØB	260

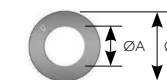

Dichtschnur für Ofenanschluss Ø 12-14	
Art.-Nr.	100546
€/Stk.	14,50
Dicke in cm	3

aus Mineralfaser, Dicke veränderbar, zum Abdichten von Rauchrohren, nicht brennbar, Mineralwollestrick 1,5 lfm



Glasplatte für Einzelöfen	
Art.-Nr.	176643
€/Stk.	101,70
Gewicht/kg	21,2
Farbe	klar

als Funkenschutz
Breite: 100 cm
Tiefer: 110 cm

Anschlussfutter	Kamin RA-Stutzen Ø	140	160	180	200
Ofenrohr Ø mm	80	80	80	150	
Art.-Nr.	100190	100193	100197	100202	
€/Stk.	151,10	160,10	176,10	188,70	
Ofenrohr Ø mm	100	100	100		
Art.-Nr.	100191	100194	100198		
€/Stk.	158,10	164,60	180,50		
Ofenrohr Ø mm		120	120		
Art.-Nr.		100195	100199		
€/Stk.		168,90	184,20		
Ofenrohr Ø mm		130	130		
Art.-Nr.		100196	100200		
€/Stk.		171,50	184,20		
Ofenrohr Ø mm			150		
Art.-Nr.			100201		
€/Stk.			184,20		

mit Dichtband für Rauchrohranschluss,

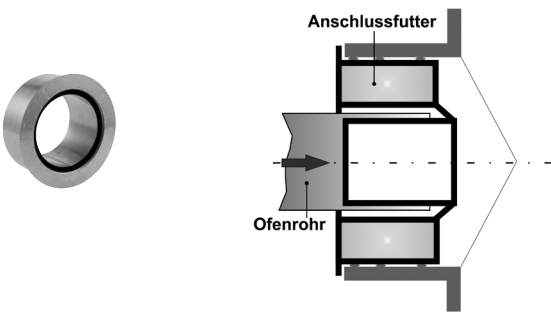

Schiedel PERMETER SMOOTH AIR

Das klemmbandlose Doppelwandsystem von Schiedel mit integrierter Zuluftführung

Die Lösung für den direkten Abgasanschluss nach oben bei Schiedel SARGAS/SIRIUS Ofensystemen

- Optimiert für Schiedel SARGAS/SIRIUS Öfen
- Integrierte Zuluftführung
- Schnelle, einfache Montage
- Klemmbandloses Stecksystem

Einsatzbereich:

Konzipiert für den Anschluss von Schiedel SARGAS/SIRIUS Feuerstätten mit Durchführung der Abgasleitung durch die Decke und das Dach. Einsetzbar für Abgastemperaturen bis 450 °C, im raumluftunabhängigen Betrieb.

Lieferprogramm:

Im Lieferprogramm von Schiedel PERMETER SMOOTH AIR steht ausschließlich der Innendurchmesser \varnothing 150 in der Standardfarbe schwarz-matt – optimiert auf den Einsatz mit dem Ofen Schiedel SARGAS/SIRIUS – zur Verfügung.

Zuluftführung im Ringspalt

Beim Schiedel PERMETER SMOOTH AIR erfolgt die Zuluft-Führung über den Ringspalt zwischen innerem Abgasrohr und äußerem Mantel. Dadurch kann in einem modernen, dichten Gebäude der raumluftunabhängige Schiedel SARGAS/SIRIUS Ofen mit direkter Verbrennungsluft von außen betrieben werden.

Mehr Effizienz für SARGAS/SIRIUS Öfen

Durch die Versorgung mit Verbrennungsluft von außen wird NICHT die bereits erwärmte Luft vom Innenraum zur Brennvorgang verwendet und über die Abgasführung nach außen gebracht. Dies macht den gesamten SARGAS/SIRIUS Ofen zusätzlich noch effizienter.

Hier geht es zur Preisliste SANIERUNG:



EN 1856-1

T450 N1 D V2 L99050 G75

Technische Änderungen vorbehalten

Standardausführung:

Innenrohrwandstärke = 0,6 mm
Wärmedämmung = 25 mm
Außenrohrwandstärke = 0,6 mm



Hinweis: Das Abgassystem ist optimiert für den Einsatz mit Schiedel SARGAS/SIRIUS Ofensystemen!

Schiedel GARDEN FIREPLACE 500

Unser schlankes GARDEN FIREPLACE Modell passt als der zentrale Blickfang auf jede Terrasse. Ideal geeignet für gemütliche Sommer- oder Herbstabende. So genießen Sie Wärme und Gemütlichkeit in Ihrem „erweiterten“ Wohnzimmer.

Aufbaubeispiel:

Das linke und rechte Holzlager ist als Zubehör erhältlich!



Garden FIREPLACE Outdoor-Öfen sind leicht aufzubauen, extrem stabil und können freistehend, erhöht oder gegen eine Wand aufgebaut werden.

Das Material ist ein Vulkanstein-Betongemisch und mit dem im Set enthaltenen Mörtel einfach aufgebaut. Der Oberflächenputz ist ebenfalls enthalten.

Lieferumfang:

- Beton-Module für Ofen und 1 x Holzlager, unten
- Beton-Steine für Kamin
- Feuerraumauskleidung mit Schamottesteinen inkl. Schamottemörtel
- Mörtel zur Montage von Ofen und Kamin sowie Oberflächenputz
- Stehrost aus 2 Stäben



Technische Daten GARDEN FIREPLACE 500

Maße B x H x T	685 x 2155 x 520 mm		
Brennraumgröße B x H x T	510 x 540 x 440 mm		
Gesamtgewicht Ofensystem	460 kg		
Liefereinheit	2 Paletten		
Art.-Nr.	177657		
€/Stk.	1.174,90		
Zusätzl. Holzlager für FP 500	Zusätzl. Kaminstein für FP 500 / H = 30 cm		
Art.-Nr.	168901	Art.-Nr.	130727
€/Stk.	227,70	€/Stk.	69,50

Hinweis:

Schiedel FIREPLACE muss auf einem festen Beton-Fundament errichtet werden. Es sollte nicht direkt auf gewachsenen Boden oder einer Holzterrasse gebaut werden. Schiedel empfiehlt mindestens 10 cm Beton-Fundament, um die Struktur sicher zu tragen.

Schiedel GARDEN FIREPLACE 950

Unser beliebtestes GARDEN FIREPLACE Modell, da es einfach toll aussieht und auf Ihrer Terrasse der zentrale Blickfang ist. Natürlich ist es auch perfekt geeignet, für schöne Sommer- oder Herbstabende unter freiem Himmel, das Leben zu genießen.



Garden FIREPLACE Outdoor-Öfen sind leicht aufzubauen und extrem stabil. Sie passen für alle Gartengrößen und können freistehend, erhöht oder gegen eine Wand aufgebaut werden.

Das Material ist ein Vulkansteingemisch und mit dem im Set enthaltenen Mörtel einfach aufgebaut. Der Oberflächenputz ist ebenfalls enthalten.

Lieferumfang:

- Beton-Module für Ofen und 2 x Holzlager unten
- Beton-Steine für Kamin
- Feuerraumauskleidung mit Schamottesteinen inkl. Schamottemörtel
- Mörtel zur Montage von Ofen und Kamin sowie Oberflächenputz
- Stehrost aus 2 Stäben

(Grillplatte als Zubehör - Art.Nr. 155843)

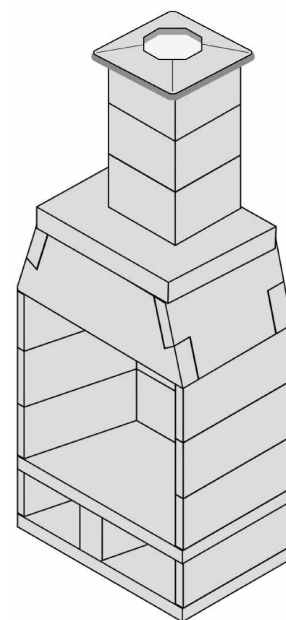

Technische Daten GARDEN FIREPLACE 950

Maße B x H x T	1090 x 2630 x 720 mm		
Brennraumgröße B x H x T	940 x 720 x 640 mm		
Gesamtgewicht Ofensystem	960 kg		
Liefereinheit	2 Paletten		
Art.-Nr.	177663		
€/Stk.	1.614,30		
Zusätzl. Holzlager für FP 950 / H = 38 cm	Zusätzl. Kaminstein für FP 950 / H = 30 cm		
Art.-Nr.	157837	Art.-Nr.	130708
€/Stk.	238,40	€/Stk.	71,80

Hinweis:

Schiedel FIREPLACE muss auf einem festen Beton-Fundament errichtet werden.

Es sollte nicht direkt auf gewachsenen Böden oder einer Holzterrasse gebaut werden. Schiedel empfiehlt mindestens 10 cm Beton-Fundament, um die Struktur sicher zu tragen.

Schiedel NEXUS und PROTEUS

Die idealen Kaminöfen für Nachrüstung und Neubau, mit flexiblen Rauchrohr-Anschlussoptionen und modular wählbarer Ofenhöhe.

COMING SOON
DIE NEUE SCHIEDEL
OFENFAMILIE





SCHIEDEL

Schiedel ABSOLUT Premium

Der universelle Energiesparkamin

www.schiedel.at

T400 N1 W 3 G 50

für alle Brennstoffarten in nasser und trockener Betriebsweise; für geprüften, raumluftunabhängigen Heizbetrieb

CE

EN 13063-1
EN 13063-2
EN 13063-3
ETA-08/0319

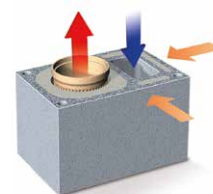

Schiedel ABSOLUT mit THERMO-LUFTZUG

Der Energiesparkamin

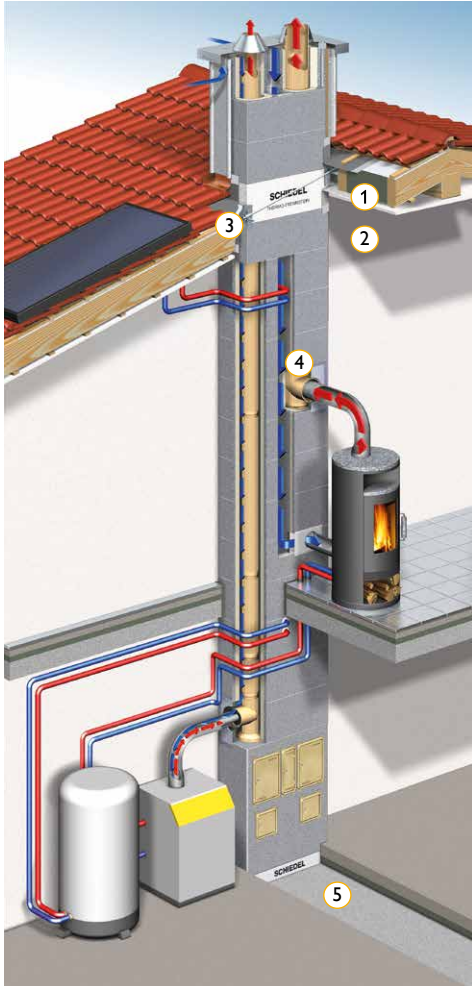

1. Folienanschlusspaket (außen) = "regensicher" und winddicht
2. Folienanschlusspaket (innen) = „luftdicht“
3. Thermo-Trennstein: thermische Trennung von innen nach außen
4. Thermo-Luftzug: Verbrennungsluftversorgung
5. Thermo-Fußplatte: thermische Trennung von Fundamentplatte/Wohngebäude



Der dichte Mantelstein mit Wärmedämmung:

Im Blower-Door-Test zeigt sich seine Stärke. Schiedel ABSOLUT ist das System für energieeffiziente Gebäude. Mantelstein und Thermo-Luftzug mit integrierter Wärmedämmung. Wärmebrücken werden vermieden. Keine Kondensation am und im Lüftungszug.



Das keramische Profilrohr:

Rußbrandbeständig, feuchteunempfindlich, GW3 getestet. Das Profilrohr, sowie die monolithisch gefertigten Anschlussstücke aus einem Guss, halten absolut dicht, auch nach dem Ausbrennen. Das GW3 Profilrohr ermöglicht einen hohen Wirkungsgrad bei modernen Holzkesseln und **spart dadurch bis zu 15% Energie und damit auch CO₂ ein.**

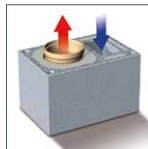

Der Thermo-Luftzug:

Garantiert einen sicheren Betrieb durch optimale Verbrennungsluftzufuhr von außen (auch bei dichter Gebäudehülle). Der strömungsgünstige Querschnitt mit glatter Innenwand und daher wenig Reibungsflächen ist jederzeit einsehbar bzw. bei Bedarf leicht zu reinigen.



Die 30 Jahre Funktionsgarantie:

Das ist Qualität, auf die Sie sich verlassen können. Heute und in vielen Jahren.

Das universelle Kaminsystem Schiedel ABSOLUT wurde vom Sentinel Haus Institut (SHI) auf Schadstoffe geprüft und als wohngesund empfohlen. www.sentinel-haus.de



Empfohlen durch das

**SENTINEL HAUS
INSTITUT**

Die 4 Thermoelemente des Schiedel ABSOLUT mit Thermo-Luftzug und ihre Aufgaben:

- Thermo-Luftzug:** Verbrennungsluftversorgung
- Folienanschluss:** Abdichtung Kamin zur dichten Gebäudehülle (Dachkonstruktion), passivhaustauglich
- Thermo-Trennstein:** Thermische Trennung von beheiztem und unbeheiztem Bereich durch monolithischen Thermo-Trennstein
- Thermo-Fußplatte:** Thermische Trennung von Fundamentplatte/Wohngebäude



Schiedel ABSOLUT mit Thermo-Luftzug. Für Behaglichkeit in energieeffizienten Gebäuden.

Er garantiert:

- Einen sicheren Betrieb von Kaminöfen durch optimale Verbrennungsluftzufuhr von außen (auch bei dichter Gebäudehülle)
- Keine Kondensatbildung am Kaminsystem, d.h. keine Kältebrücke
- Wärmebrückenfreiheit
- Den sicheren Betrieb von raumluftunabhängigen Feuerstätten bei gleichzeitigem Einsatz von kontrollierten Wohnraumlüftungen

Universell & effizient

Werkseitige Dämmung spart Energie, Aufwand und Kosten

Besser geht's nicht

Wärmebrückenfreies Bauen

Um die Mantelstein-Oberfläche des Kaminsystems, bei Betrieb und Nicht-Betrieb, nicht unter das benötigte Niveau von 12,6 °C sinken zu lassen, ist es erforderlich, ungedämmte Systeme mit einer zusätzlichen Dämmung auszustatten. Dies bedeutet, z.B. bei konzentrischen Varianten, einen Mehraufwand an Zeit, Material- und Montagekosten.

Der **ABSOLUT TL** erfüllt die Forderung nach hygienischen Bedingungen und spart so bereits bei der Montage.

Der **ABSOLUT TL** gibt Planern, Verarbeitern und Hausbesitzern Sicherheit bei Funktion und Lebensdauer sowie Nutzungsvielfalt der Kaminanlage.

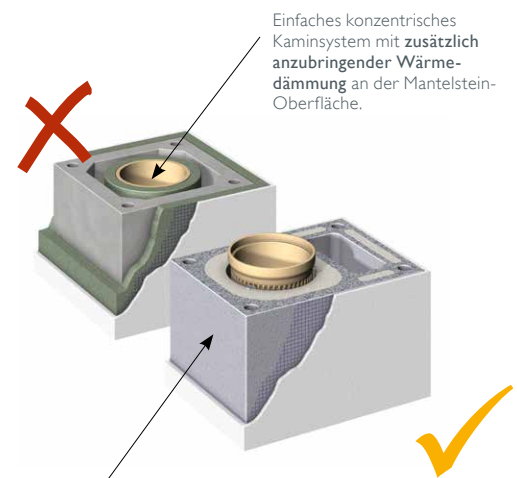

Einfaches konzentrisches Kaminsystem mit **zusätzlich anzubringender Wärme-dämmung** an der Mantelstein-Oberfläche.

ABSOLUT TL

mit Compound-Mantelstein, integrierter, werkseitiger Dämmung und gedämmtem Thermo-Luftzug.

ABSOLUT Standard Fertigfuß am Stück

Perfekt aufeinander abgestimmt

Der komplett vormontierte ABSOLUT Fertigfuß für eine einfachere, schnellere und sicherere Verarbeitung. Ein Kondensatanschluss zur bauseitigen Ableitung ist bereits im Fuß integriert. Ist bauseits keine Ableitung vorgesehen kann ein auswechselbarer Kondensatauffangbeutel (Fassungsvermögen 3 ltr.) problemlos angeschlossen werden. In diesem Fall empfiehlt sich die gleichzeitige Nutzung von dem geschlossenen Kondensatblendentürblatt und der ABSOLUT Regenhaube.

Durch die spezielle Konstruktion des Fertigfußes ist unterhalb der Putztür ein 4-seitiger Verbrennungsluftanschluss z.B. mit der Blower-Door-Zuluftblende möglich.

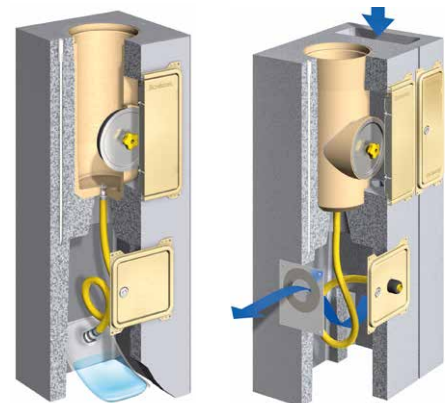

ABSOLUT Design-Fertigfuß

Speziell für kellerloses Bauen

Ergänzend zum ABSOLUT Standard Lieferprogramm hat Schiedel den ersten Kaminfuß für Wohnräume mit Designtür statt Putztür entwickelt.

Durch die bündig schließende Tür integriert sich das neue Fußteil auf fast unsichtbare Weise harmonisch in das Wohnumfeld.

- Putz-/Revisions- und Kondensattür entfallen
- Designtür (25 x 65 cm) wird bauseits eingeputzt
- Verdeckter Kondensatablauf

Der neue ABSOLUT Design-Fertigfuß ist lieferbar bei den ABSOLUT Varianten EZ und EZTL Ø 12 bis 20 cm.



TIPP: Mit dem Adapterring im Fertigfußpaket ist ein einheitlicher Fertigfuß für die 4 Rohrdurchmesser 12-14-16-18 cm verwendbar.

Materialermittlung

Kaminhöhe
gesamt in Stgm.
inkl. Fertigfuß

Anzahl der benötigten
Profilrohre in Stück

Ø 12-20 / Ø 25

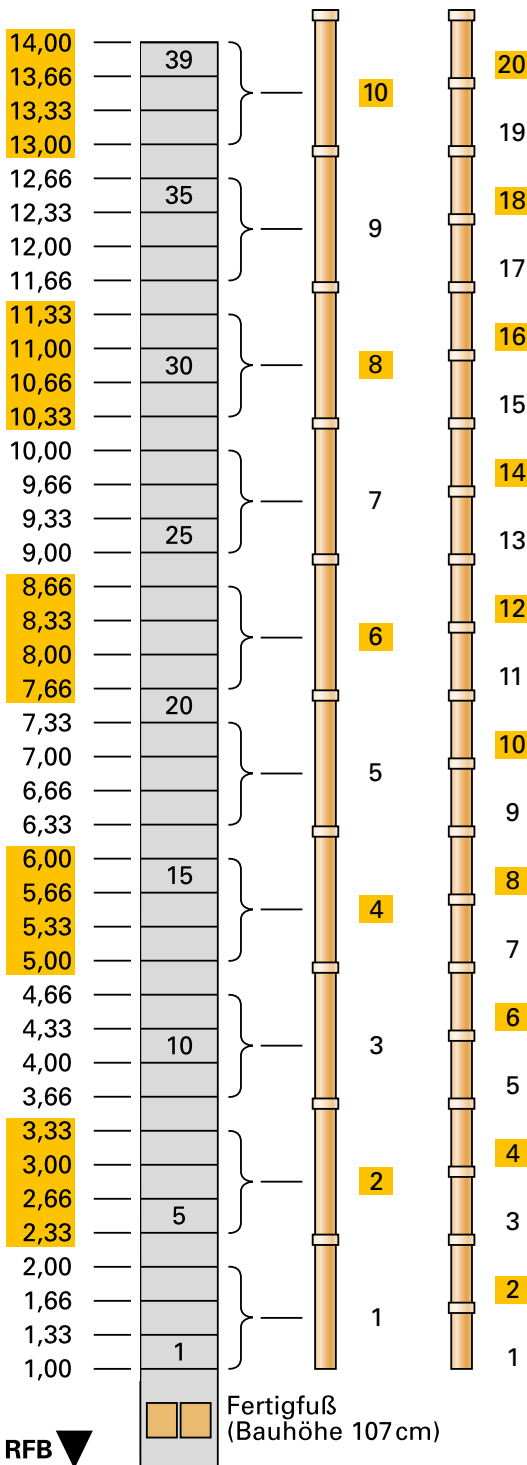

O.K. RFB

Beispiel:

Vorgabe:
10,00 Stgm.

System ABSOLUT Premium 18-TL-14
mit Fertigfuß und Rauchrohranschluss
Ø 18 und Ø 14

Materialermittlung:

Menge	Artikel-Bezeichnung	Art.-Nr.
1 St.	Fertigfuß*	164357
1 St.	Fertigfußpaket Ø 18	100120
1 St.	Fertigfußpaket Ø 14	100118
26 St.	Compound-Mantelstein	100026
1 St.	Thermo-Trennstein	149791
6 St.	Profilrohr Ø 18	100040
6 St.	Profilrohr Ø 14	100038
1 St.	Anschlusspaket RA 90° Ø 18	100053
1 St.	Anschlusspaket RA 90° Ø 14	100051
1 St.	Edelstahl-Zuluftkopfplatte, 8,5 cm	108300
alternativ	Kaminkopf (inkl. Edelstahl-Zuluftkopfplatte)	
1 St.	Dünnbettmörtel	100203

TIPP

Optional mit **Design-Fertigfuß**
bei den Varianten:
EZ und EZTL Ø 12 - 20 cm.



Anmerkungen

- Je Anschlusspaket (RA/PA) reduziert sich die Anzahl der Profilrohre um 1 Stück.
- Je Thermo-Trennstein reduziert sich die Anzahl der Compound-Mantelsteine um 1 Stück.
- Verwendung Thermo-Trennstein:
Bei Beginn des Kamins im Kaltbereich = 2 St. (für Kellerdecke und Dachdurchgang).
Bei Beginn des Kamins im Warmbereich = 1 St. (für Dachdurchgang) erforderlich.

Bauteil-Zuordnung

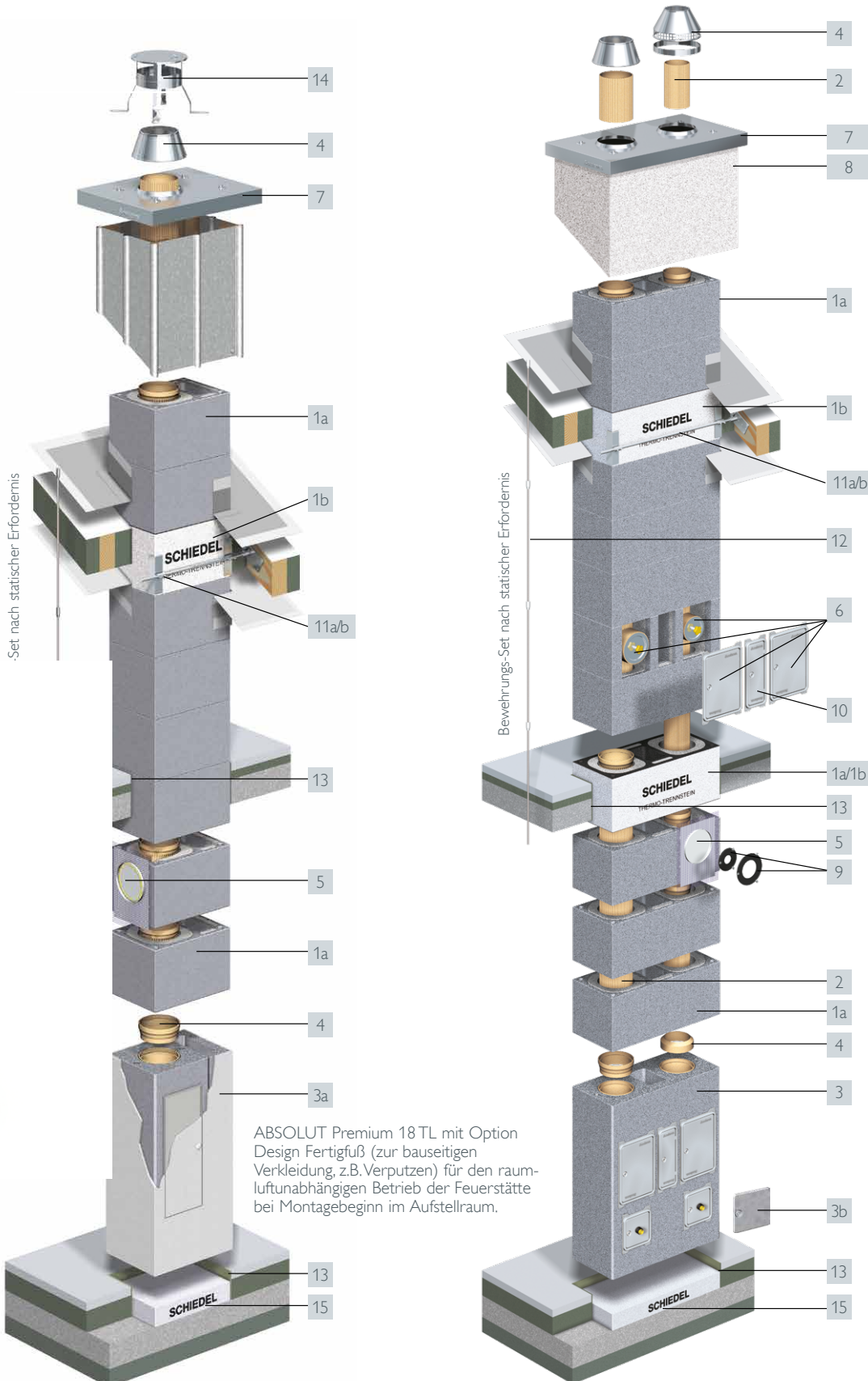

ABSOLUT Premium 18 TL mit Option Design Fertigfuß (zur bauseitigen Verkleidung, z.B. Verputzen) für den raumluftunabhängigen Betrieb der Feuerstätte bei Montagebeginn im Aufstellraum.

- 1a Compound-Mantelstein
- 1b Thermo-Trennstein
- 2 Profilrohr
- 3 Fertigfuß
- 3a Design Fertigfuß
- 3b Option: geschlossene Blende
- 4 Inhalt Fertigfußpaket
- 5 Anschlusspaket RA 90°
- 6 Anschlusspaket PA
- 7 Edelstahl-Zuluftkopfplatte
- 8 Kaminkopf
- 9 Steck-Adapter (Ø 12-14 cm)
- 10 Revisionstür BD
- 11a/b Kaminhalter
- 12 Bewehrungs-Set nach statischer Erfordernis
- 13 Bauteil-Trennplatte
- 14 Regenhaube EAGLE
- 15 Thermo-Fußplatte

einzigig

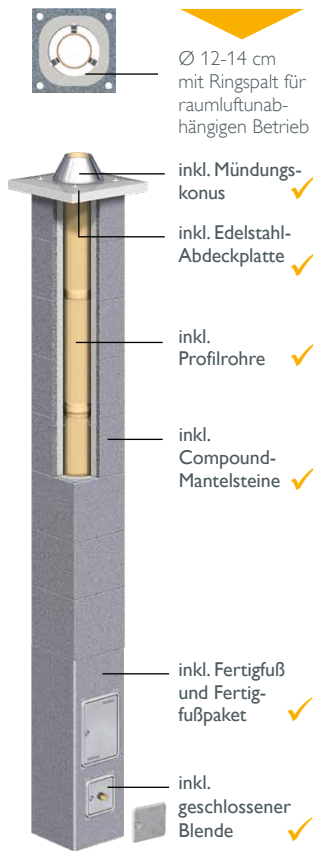

Lichter Ø cm	12	14	16	18	20	25 ¹⁾
Typ	SA12	SA14	SA16	SA18	SA20	SA25
Außenmaß cm	36/36	36/36	36/36	36/36	38/38	48/48
kg/Stgm.	71	71	73	74	80	130
5,00 m €/Anlage	2.510,50	2.542,40	2.607,10	2.728,50	3.101,20	3.641,30
5,33 m €/Anlage	2.688,50	2.729,90	2.815,80	2.974,90	3.361,50	3.706,20
5,66 m €/Anlage	2.730,50	2.771,90	2.857,80	3.016,90	3.408,90	3.921,00
6,00 m €/Anlage	2.772,50	2.813,90	2.899,80	3.058,90	3.456,30	4.135,80
6,33 m €/Anlage	2.814,50	2.855,90	2.941,80	3.100,90	3.503,70	4.200,70
6,66 m €/Anlage	2.992,50	3.043,40	3.150,50	3.347,30	3.764,00	4.265,60
7,00 m €/Anlage	3.034,50	3.085,40	3.192,50	3.389,30	3.811,40	4.480,40
7,33 m €/Anlage	3.076,50	3.127,40	3.234,50	3.431,30	3.858,80	4.695,20
7,66 m €/Anlage	3.118,50	3.169,40	3.276,50	3.473,30	3.906,20	4.760,10
8,00 m €/Anlage	3.296,50	3.356,90	3.485,20	3.719,70	4.166,50	4.974,90
8,33 m €/Anlage	3.338,50	3.398,90	3.527,20	3.761,70	4.213,90	5.039,80
8,66 m €/Anlage	3.380,50	3.440,90	3.569,20	3.803,70	4.261,30	5.104,70
9,00 m €/Anlage	3.422,50	3.482,90	3.611,20	3.845,70	4.308,70	5.319,50
9,33 m €/Anlage	3.600,50	3.670,40	3.819,90	4.092,10	4.569,00	5.534,30
9,66 m €/Anlage	3.642,50	3.712,40	3.861,90	4.134,10	4.616,40	5.599,20
10,00 m €/Anlage	3.684,50	3.754,40	3.903,90	4.176,10	4.663,80	5.814,00
10,33 m €/Anlage	3.726,50	3.796,40	3.945,90	4.218,10	4.711,20	5.925,40
10,66 m €/Anlage	3.904,50	3.983,90	4.154,60	4.464,50	4.971,50	6.140,20
11,00 m €/Anlage	3.946,50	4.025,90	4.196,60	4.506,50	5.018,90	6.205,10

Zubehör – als Zuschlag



Anlageninhalt: 1 Fertigfuß (3), 1 Fertigfußpaket (4), Mantelsteine (1a), Profilrohre (2), Abstandshalter, Rapid fugendicht und Dünnbettmörtel, 1 Edelstahl-Abdeckplatte nach Wahl²⁾ (7)

	€/St.	€/St.	€/St.	€/St.	€/St.	€/St.
zusätzlich	260,20	260,20	260,20	260,20	260,40	–
zusätzlich	124,50	122,90	131,20	151,00	184,10	320,20
Thermo-Fußplatte	101,10	101,10	101,10	101,10	127,00	179,70
Thermo-Trennstein	228,80	228,80	228,80	228,80	254,50	314,40
komplett	324,60	326,00	331,20	337,10	349,30	466,20
zusätzlich	103,50	103,50	103,50	103,50	113,50	122,10

¹⁾ Ausführung nur in Modulbauweise (kein Fertigfuß)
²⁾ Edelstahl-Abdeckplatten Varianten siehe Seite 52

Weiteres Zubehör: Steckadapter siehe Seite 48

Kaminköpfe sowie Oberflächen und Farben finden Sie auf Seite 89

Kondensatauffangbeutel mit Kupplungsstück	Bewehrungs-Set 4 x 4 m	Bewehrungs-Set 4 x 6 m	Kaminhalter Standard
104,20 €/St.	309,00 €/Set	440,60 €/Set	289,10 €/St.

einzigartig mit Thermo-Luftzug/Installationszug

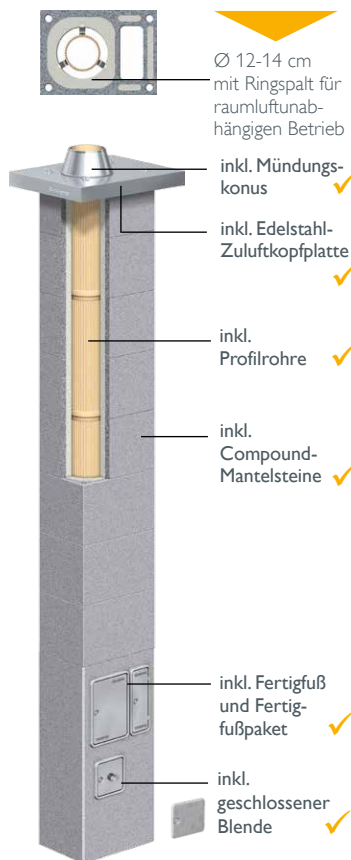

Lichter Ø cm	12-TL	14-TL	16-TL	18-TL	20-TL	25-TL ¹⁾
Typ	SA12TL	SA14TL	SA16TL	SA18TL	SA20TL	SA25TL
Außenmaß cm	36/50	36/50	36/50	36/50	38/54	48/62
kg/Stgm.	97	97	99	100	112	159
5,00 m €/Anlage	2.868,50	2.900,40	2.965,10	3.086,50	3.442,90	4.367,30
5,33 m €/Anlage	3.068,20	3.109,60	3.195,50	3.354,60	3.726,80	4.458,90
5,66 m €/Anlage	3.131,90	3.173,30	3.259,20	3.418,30	3.797,80	4.700,40
6,00 m €/Anlage	3.195,60	3.237,00	3.322,90	3.482,00	3.868,80	4.792,00
6,33 m €/Anlage	3.259,30	3.300,70	3.386,60	3.545,70	3.939,80	5.033,50
6,66 m €/Anlage	3.459,00	3.509,90	3.617,00	3.813,80	4.223,70	5.125,10
7,00 m €/Anlage	3.522,70	3.573,60	3.680,70	3.877,50	4.294,70	5.366,60
7,33 m €/Anlage	3.586,40	3.637,30	3.744,40	3.941,20	4.365,70	5.458,20
7,66 m €/Anlage	3.650,10	3.701,00	3.808,10	4.004,90	4.436,70	5.699,70
8,00 m €/Anlage	3.849,80	3.910,20	4.038,50	4.273,00	4.720,60	5.791,30
8,33 m €/Anlage	3.913,50	3.973,90	4.102,20	4.336,70	4.791,60	6.032,80
8,66 m €/Anlage	3.977,20	4.037,60	4.165,90	4.400,40	4.862,60	6.124,40
9,00 m €/Anlage	4.040,90	4.101,30	4.229,60	4.464,10	4.933,60	6.365,90
9,33 m €/Anlage	4.240,60	4.310,50	4.460,00	4.732,20	5.217,50	6.457,50
9,66 m €/Anlage	4.304,30	4.374,20	4.523,70	4.795,90	5.288,50	6.699,00
10,00 m €/Anlage	4.368,00	4.437,90	4.587,40	4.859,60	5.359,50	6.790,60
10,33 m €/Anlage	4.431,70	4.501,60	4.651,10	4.923,30	5.430,50	7.078,60
10,66 m €/Anlage	4.631,40	4.710,80	4.881,50	5.191,40	5.714,40	7.170,20
11,00 m €/Anlage	4.695,10	4.774,50	4.945,20	5.255,10	5.785,40	7.411,70

Anlageninhalt: 1 Fertigfuß (3), 1 Fertigfußpaket (4), Mantelsteine (1a), Profilrohre (2), Abstandhalter, Rapid fugendicht und Dünnbettmörtel, 1 Edelstahl-Zuluftkopfplatte nach Wahl ²⁾ (7)

Zubehör – als Zuschlag

- Fußausführung mit Design-Fertigfuß
- Rauchrohranschluss RA 90°
- Thermo-Fußplatte
- Thermo-Trennstein
- Putztür, oben
- Revisionstür, oben
- Regenhaube EAGLE

	12-TL	14-TL	16-TL	18-TL	20-TL	25-TL
zusätzlich	183,20	183,20	183,20	183,20	176,50	-
zusätzlich	124,50	122,90	131,20	151,00	184,10	320,20
	112,80	112,80	112,80	112,80	140,10	200,10
	252,50	252,50	252,50	252,50	276,30	369,00
komplett	324,60	326,00	331,20	337,10	349,30	466,20
zusätzlich	87,10	87,10	87,10	87,10	87,10	87,10
zusätzlich	103,50	103,50	103,50	103,50	113,50	122,10

¹⁾ Ausführung nur in Modulbauweise (kein Fertigfuß)
²⁾ Edelstahl-Abdeckplatten Varianten siehe Seite 52

Weiteres Zubehör: Steckadapter siehe Seite 48

Kaminköpfe sowie Oberflächen und Farben finden Sie auf Seite 89

Kondensatauffangbeutel mit Kupplungsstück	Bewehrungs-Set 4 x 4 m	Bewehrungs-Set 4 x 6 m	Kaminhalter Standard
104,20 €/St.	309,00 €/Set	440,60 €/Set	289,10 €/St.

kombiniert/zweizügig

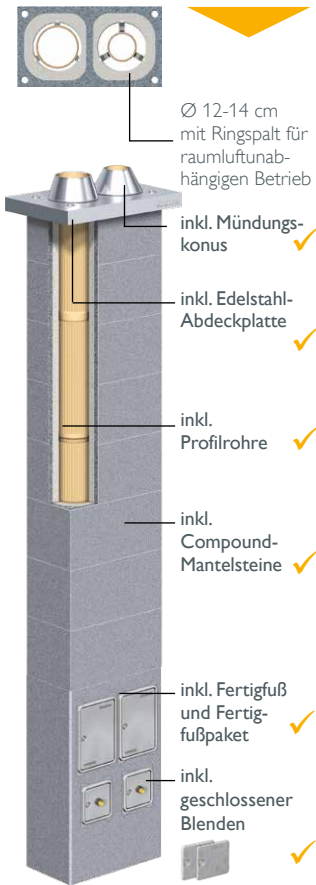

Lichter Ø cm	16/14	16/16	18/14	18/16	18/18
Typ	SA1614	SA1616	SA1814	SA1816	SA1818
Außenmaß cm	36/65	36/65	36/65	36/65	36/65
kg/Stgm	123	125	125	127	127
5,00 m €/Anlage	4.824,20	4.722,20	4.945,60	5.010,30	5.131,70
5,33 m €/Anlage	5.224,80	5.310,70	5.383,90	5.469,80	5.628,90
5,66 m €/Anlage	5.313,20	5.399,10	5.472,30	5.558,20	5.717,30
6,00 m €/Anlage	5.401,60	5.487,50	5.560,70	5.646,60	5.805,70
6,33 m €/Anlage	5.490,00	5.409,20	5.649,10	5.735,00	5.894,10
6,66 m €/Anlage	5.890,60	5.997,70	6.087,40	6.194,50	6.391,30
7,00 m €/Anlage	5.979,00	6.086,10	6.175,80	6.282,90	6.479,70
7,33 m €/Anlage	6.067,40	6.174,50	6.264,20	6.371,30	6.568,10
7,66 m €/Anlage	6.155,80	6.096,20	6.352,60	6.459,70	6.656,50
8,00 m €/Anlage	6.556,40	6.684,70	6.790,90	6.919,20	7.153,70
8,33 m €/Anlage	6.644,80	6.773,10	6.879,30	7.007,60	7.242,10
8,66 m €/Anlage	6.733,20	6.861,50	6.967,70	7.096,00	7.330,50
9,00 m €/Anlage	6.821,60	6.783,20	7.056,10	7.184,40	7.418,90
9,33 m €/Anlage	7.222,20	7.371,70	7.494,40	7.643,90	7.916,10
9,66 m €/Anlage	7.310,60	7.460,10	7.582,80	7.732,30	8.004,50
10,00 m €/Anlage	7.399,00	7.548,50	7.671,20	7.820,70	8.092,90
10,33 m €/Anlage	7.487,40	7.470,20	7.759,60	7.909,10	8.181,30
10,66 m €/Anlage	7.888,00	8.058,70	8.197,90	8.368,60	8.678,50
11,00 m €/Anlage	7.976,40	8.147,10	8.286,30	8.457,00	8.766,90

Anlageninhalt: 1 Fertigfuß (3), 1 Fertigfußpaket (4), Mantelsteine (1a), Profilrohre (2), Abstandshalter, Rapid fugendicht und Dünnbettmörtel, 1 Edelstahl-Abdeckplatte nach Wahl ¹⁾ (7)

Zubehör – als Zuschlag

- Rauchrohranschluss RA 90°
- Thermo-Fußplatte
- Thermo-Trennstein
- Putztüren, oben
- Regenhaube EAGLE

	€/St.	€/St.	€/St.	€/St.	
kleiner Ø	131,20	131,20	151,00	151,00	151,00
großer Ø	122,90	131,20	122,90	131,20	151,00
	181,20	181,20	181,20	181,20	181,20
	296,30	296,30	296,30	296,30	296,30
kleiner Ø	331,20	331,20	337,10	337,10	337,10
großer Ø	326,00	331,20	326,00	331,20	337,10
zusätzlich:					
kleiner Ø	103,50	103,50	103,50	103,50	103,50
großer Ø	103,50	103,50	103,50	103,50	103,50

¹⁾ Edelstahl-Abdeckplatten Varianten siehe Seite 52

Weiteres Zubehör:
Steckadapter
siehe Seite 48

Kaminköpfe sowie Oberflächen und Farben finden Sie auf Seite 89

Kondensatauffangbeutel mit Kupplungsstück	Bewehrungs-Set 4 x 4 m	Bewehrungs-Set 4 x 6 m	Kaminhalter Standard
104,20 €/St.	309,00 €/Set	440,60 €/Set	289,10 €/St.

kombiniert/zweizügig mit Thermo-Luftzug/Installationszug

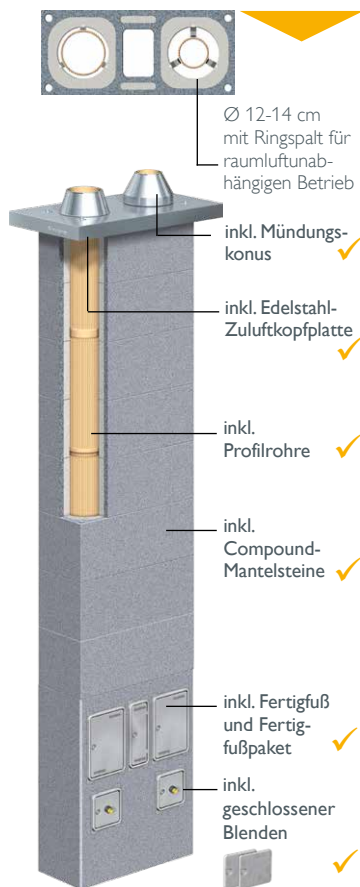

Lichter Ø cm	16/TL/14	16/TL/16	18/TL/14	18/TL/16	18/TL/18
Typ	SA16TL14	SA16TL16	SA18TL14	SA18TL16	SA18TL18
Außenmaß cm	36/83	36/83	36/83	36/83	36/83
kg/Stgm.	161	163	163	165	165
5,00 m €/Anlage	5.221,10	5.285,80	5.342,50	5.407,20	5.528,60
5,33 m €/Anlage	5.644,80	5.730,70	5.803,90	5.889,80	6.048,90
5,66 m €/Anlage	5.756,30	5.842,20	5.915,40	6.001,30	6.160,40
6,00 m €/Anlage	5.867,80	5.953,70	6.026,90	6.112,80	6.271,90
6,33 m €/Anlage	5.979,30	5.898,50	6.138,40	6.224,30	6.383,40
6,66 m €/Anlage	6.403,00	6.510,10	6.599,80	6.706,90	6.903,70
7,00 m €/Anlage	6.514,50	6.621,60	6.711,30	6.818,40	7.015,20
7,33 m €/Anlage	6.626,00	6.733,10	6.822,80	6.929,90	7.126,70
7,66 m €/Anlage	6.737,50	6.677,90	6.934,30	7.041,40	7.238,20
8,00 m €/Anlage	7.161,20	7.289,50	7.395,70	7.524,00	7.758,50
8,33 m €/Anlage	7.272,70	7.401,00	7.507,20	7.635,50	7.870,00
8,66 m €/Anlage	7.384,20	7.512,50	7.618,70	7.747,00	7.981,50
9,00 m €/Anlage	7.495,70	7.457,30	7.730,20	7.858,50	8.093,00
9,33 m €/Anlage	7.919,40	8.068,90	8.191,60	8.341,10	8.613,30
9,66 m €/Anlage	8.030,90	8.180,40	8.303,10	8.452,60	8.724,80
10,00 m €/Anlage	8.142,40	8.291,90	8.414,60	8.564,10	8.836,30
10,33 m €/Anlage	8.253,90	8.236,70	8.526,10	8.675,60	8.947,80
10,66 m €/Anlage	8.677,60	8.848,30	8.987,50	9.158,20	9.468,10
11,00 m €/Anlage	8.789,10	8.959,80	9.099,00	9.269,70	9.579,60

Anlageninhalt: 1 Fertigfuß (3), 1 Fertigfußpaket (4), Mantelsteine (1a), Profilrohre (2), Abstandshalter, Rapid fugendicht und Dünnbettmörtel, 1 Edelstahl-Zuluftkopfflatte nach Wahl ²⁾ (7)

Zubehör – als Zuschlag

- Rauchrohranschluss RA 90°
- Thermo-Fußplatte
- Thermo-Trennstein
- Putztüren, oben
- Revisionstür, oben
- Regenaube EAGLE

	€/St.	€/St.	€/St.	€/St.	€/St.
kleiner Ø	131,20	131,20	151,00	151,00	151,00
großer Ø	122,90	131,20	122,90	131,20	151,00
	192,30	192,30	192,30	192,30	192,30
	318,90	318,90	318,90	318,90	318,90
kleiner Ø	331,20	331,20	337,10	337,10	337,10
großer Ø	326,00	331,20	326,00	331,20	337,10
zusätzlich	87,10	87,10	87,10	87,10	87,10
zusätzlich:					
kleiner Ø	103,50	103,50	103,50	103,50	103,50
großer Ø	103,50	103,50	103,50	103,50	103,50

¹⁾ für raumluftunabhängigen Betrieb
²⁾ Edelstahl-Abdeckplatten Varianten siehe Seite 52

Weiteres Zubehör:
Steckadapter
siehe Seite 48

Kaminköpfe sowie Oberflächen und Farben finden Sie auf Seite 89

Kondensatauffangbeutel mit Kupplungsstück	Bewehrungs-Set 4 x 4 m	Bewehrungs-Set 4 x 6 m	Kaminhalter Standard
104,20 €/St.	309,00 €/Set	440,60 €/Set	289,10 €/St.

Schiedel ABSOLUT Premium – Einzelteilpreise
einzügig mit und ohne Thermo-Luftzug



einzügig

Dünnbettmörtel

1a

Compound-Mantelstein
Höhe 33 cm

1b

Thermo-Trennstein²⁾
Höhe 33 cm für vertikale, therm.
Trennung im Niedrigenergiehaus

2

Profilröhre
Bauhöhe: 133 cm
ab Ø 25 cm: 66 cm

Lichter Ø cm	Typ	Außenmaß cm	Gewicht kg/Stgm.	Richtpreis ¹⁾ €/Stgm.	Verbrauch kg/Stgm.	Art.-Nr.	€/St.	Art.-Nr.	€/St.	Zuschlag ³⁾ €/St.	Art.-Nr.	€/St.
12 ⁵⁾	ABS 12	36/36	71	228,00	0,7	100023	42,00	149783	270,80	228,80	100037	136,00
14 ⁵⁾	ABS 14	36/36	71	235,10	0,7	100023	42,00	149783	270,80	228,80	100038	145,50
16	ABS 16	36/36	73	251,00	0,7	100023	42,00	149783	270,80	228,80	100039	166,70
18	ABS 18	36/36	74	279,30	0,7	100023	42,00	149783	270,80	228,80	100040	204,40
20	ABS 20	38/38	80	301,90	0,8	100027	47,40	149784	301,90	254,50	100041	212,90
25	ABS 25	48/48	130	307,10	1,3	100031	64,90	149785	379,30	314,40	100047	149,90
30	ABS 30	55/55	180	437,10		100033	105,30				100048	161,60
40	ASB 40	67/67	250	Nur in geschosshoher Bauweise (PARAT) lieferbar.								



einzügig mit Thermo-Luftzug/
Installationszug

Dünnbettmörtel

1a

Compound-Mantelstein
Höhe 33 cm

1b

Thermo-Trennstein²⁾
Höhe 33 cm für vertikale, therm.
Trennung im Niedrigenergiehaus

2

Profilröhre
Bauhöhe: 133 cm
ab Ø 25 cm: 66 cm

Lichter Ø cm	Typ	Außenmaß cm	Thermo-Luftz. cm	Gewicht kg/Stgm.	Richtpreis ¹⁾ €/Stgm.	Verbrauch kg/Stgm.	Art.-Nr.	€/St.	Art.-Nr.	€/St.	Zuschlag ³⁾ €/St.	Art.-Nr.	€/St.
12-TL	ABS 12TL	36/50	10/23	97	293,10	0,8	100024	63,70	149786	316,20	252,50	100037	136,00
14-TL	ABS 14TL	36/50	10/23	97	300,20	0,8	100024	63,70	149786	316,20	252,50	100038	145,50
16-TL	ABS 16TL	36/50	10/23	99	316,10	0,8	100024	63,70	149786	316,20	252,50	100039	166,70
18-TL	ABS 18TL	36/50	10/23	100	344,40	0,8	100024	63,70	149786	316,20	252,50	100040	204,40
20-TL	ABS 20TL	38/54	11/25	112	372,70	0,9	100028	71,00	149787	347,30	276,30	100041	212,90
25-TL	ABS 25TL	48/62	10,5/35	159	387,20	1,4	100032	91,60	149788	460,60	369,00	100047	149,90
30-L	ABS 30L	55/71	2x12/20	229	483,90	0,9	100034	120,90				100048	161,60
40-L	ABS 40L	67/86	2x15/25,5	334	Nur in geschosshoher Bauweise (PARAT) lieferbar.								



Grundpaket⁸⁾
für Montagebauweise

Sockelplatte⁸⁾
für Montagebauweise, Höhe 7 cm

10

Revisionstür BD
für Thermo-Luftzug
lichte Weite 10 / 27,5 cm

Dünnbettmörtel
10 kg Eimer

Ø cm	Art.-Nr.	€/St.	Ø cm	Art.-Nr.	€/St.	Art.-Nr.	€/St.	Art.-Nr.	€/St.
12	100128	613,30	12 bis 18	100000	128,60	100213	87,10	100203	46,50
14	100129	651,60	20	100004	137,00				
16	100130	749,40	25	100081	145,00				
18	100131	879,20	30	122578	160,30				
20	100132	953,00	12-TL bis 18-TL	100001	141,70				
25	100133	999,50	20-TL	100005	150,10				
30	108229	1.412,60	25-TL	100008	157,50				
			30-L	100161	174,10				

Hinweise:

⁸⁾ Bei Fußausführung in Montagebauweise erforderlich:

- 1 St. Grundpaket
- 1 St. Sockelplatte
- Dünnbettmörtel
- 1 St. Revisionstür
- 3 St. Mantelsteine
- Weiteres Zubehör finden Sie ab Seite 48
- Inhalt der Fertigfuß- und Grundpakete siehe Seite 51
- Abdeckplatten finden Sie auf Seite 52



Ø cm	Art.-Nr.	€/St.
16	164333	749,40
18	164334	879,20
20	164335	953,00

Inhalt: Putztüranschluss-Fuß 33 cm, Putztür, Rev.-Verschluss, Siphon DN 40 mit Abdeckung, Fugenglätter (2-teilig), 3 Stk. Schiedel Rapid Fugendicht (6 Stk. bei DN 25), 4 x 6 Stk. Abstandhalter, Anreißschablone, Sägeblatt, Mündungskonus, Versetzanleitung, Montageblatt und CE-Zeichen



3 Fertighuß Höhe 107 cm **3a** Design-Fertighuß Höhe 107 cm **4** Fertighußpaket **5** Anschlusspaket RA 90° **6** Anschlusspaket PA oberer Putztüranschluss **7** Edelstahl-Abdeckplatte 8,5 cm Überstand **8** Kaminkopf Höhe 150 cm

Lichter Ø cm	Art.-Nr.	Gewicht kg/St.	€/St.	Art.-Nr.	€/St.	Art.-Nr.	€/St.	Art.-Nr.	€/St.	Art.-Nr.	€/St.	€/St.		
12	164351	101	942,50	149652	1.202,70	100117	313,00	100050	260,50	100164	460,60	108215	296,50	1.295,10
14	164351	101	942,50	149652	1.202,70	100118	316,40	100051	268,40	100165	471,50	108215	296,50	1.295,10
16	164351	101	942,50	149652	1.202,70	100119	317,50	100052	297,90	100166	497,90	108215	296,50	1.295,10
18	164351	101	942,50	149652	1.202,70	100120	325,80	100053	355,40	100167	541,50	108215	296,50	1.295,10
20	164353	117	1.213,10	149654	1.473,50	100121	334,40	100054	397,00	100168	562,20	108217	299,70	1.361,60
25	-	-	-	-	-	-	-	100055	470,10	100169	616,10	108219	427,50	Auf Anfrage
30	-	-	-	-	-	-	-	108204	544,10	108206	910,00	108220	520,20	Auf Anfrage

inkl. Bef.-Set



Hinweis: Allseitiger Zuluftanschluss möglich!

3 Fertighuß mit Lüftungsmodul Höhe 107 cm **3a** Design-Fertighuß⁴⁾ mit Lüftungsmodul Höhe 107 cm **4** Fertighußpaket **5** Anschlusspaket RA 90° **6** Anschlusspaket PA oberer Putztüranschluss **7** Edelstahl-Zuluftkopfplatte 8,5 cm Überstand **8** Kaminkopf Höhe 150 cm

Lichter Ø cm	Art.-Nr.	Gewicht kg/St.	€/St.	Art.-Nr.	€/St.	Art.-Nr.	€/St.	Art.-Nr.	€/St.	Art.-Nr.	€/St.	€/St.		
12-TL ⁵⁾	164352	126	1.017,60	149653	1.202,70	100117	313,00	100050	260,50	100164	460,60	108299	319,00	1.436,10
14-TL ⁵⁾	164352	126	1.017,60	149653	1.202,70	100118	316,40	100051	268,40	100165	471,50	108299	319,00	1.436,10
16-TL	164352	126	1.017,60	149653	1.202,70	100119	317,50	100052	297,90	100166	497,90	108299	319,00	1.436,10
18-TL	164352	126	1.017,60	149653	1.202,70	100120	325,80	100053	355,40	100167	541,50	108299	319,00	1.436,10
20-TL	164354	131	1.249,80	149655	1.473,50	100121	334,40	100054	397,00	100168	562,20	108301	321,50	Auf Anfrage
25-TL	-	-	-	-	-	-	-	100055	470,10	100169	616,10	108228	468,40	Auf Anfrage
30-L	-	-	-	-	-	-	-	108204	544,10	108206	910,00	108226	574,20	Auf Anfrage

inkl. Bef.-Set



LAS Zuluft-Adapter⁶⁾ für Thermo-Luftzug, Anschluss Längsseite **LAS Zuluft-Adapter⁶⁾ für Thermo-Luftzug, Anschluss Stirnseite** **11a/b** Kaminhalter standard **Kaminhalter 45° über Eck** **14** Regenhaube EAGLE aufklappbar **12** Bewehrungs-Set für optimale Standsicherheit

Ø cm	Art.-Nr.	€/St.	Ø cm	Art.-Nr.	€/St.	Art.-Nr.	€/St.	Art.-Nr.	€/St.	Ø cm	Art.-Nr.	€/St.	Bewehrungsstangen	Art.-Nr.	€/St.
12-20	100206	159,70	12-18	100208	307,20	100514	289,10	156504	289,10	12-18	177047	103,50	4 x 4,0 m	108333	309,00
25	100207	165,90	20	100209	307,20					20	177048	113,50	4 x 6,0 m	108334	440,60
			25	100210	327,60					25	100236	122,10			

¹⁾ Kalkulatorischer Wert: Profilrohr je Zug und Compound-Mantelstein anteilig auf einen Meter bezogen.

²⁾ Bei Beginn des Kamins im Kaltbereich = 2 St. (für Kellerdecke und Dachdurchgang), bei Beginn des Kamins im Warmbereich = 1 St. (für Dachdurchgang) erforderlich, siehe auch Thermo-Fußplatte S. 35

³⁾ Zuschlag zum Compound-Mantelstein

⁴⁾ Revisionstür nicht erforderlich

⁵⁾ inkl. Revisionstür für Thermo-Luftzug

⁶⁾ zum achsgleichen Anschluss von Abgas- und Zuluftführung am Festbrennstoffzug (Anschluss-Ø 80 - 130 mm)

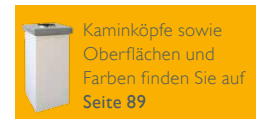

Schiedel ABSOLUT Premium – Einzelteilpreise
 kombiniert mit und ohne Thermo-Luftzug/Installationszug

Je Zug bestellen

kombiniert

Dünnbettmörtel 1a
 Compound-Mantelstein Höhe 33 cm 1b
 Thermo-Trennstein ²⁾, Höhe 33 cm, für vertikale, therm. Trennung im Niedrigenergiehaus
 2
 Profilrohr Bauhöhe 133 cm

Lichte Ø cm	Typ	Außenmaß cm	Gewicht kg/Stgm.	Richtpreis ¹⁾ €/Stgm.	Verbrauch kg/Stgm.	Art.-Nr.	€/St.	Art.-Nr.	€/St.	Zuschl. ³⁾ €/St.	Ø cm	Art.-Nr.	€/St.
16-14	ABS 1614	36/65	124	499,40	0,8	100025	88,40	149789	384,70	296,30	16 14	100039 100038	166,70 145,50
18-12	ABS 1812	36/65	125	520,50	0,8	100025	88,40	149789	384,70	296,30	18 12	100040 100037	204,40 136,00
18-14	ABS 1814	36/65	125	527,60	0,8	100025	88,40	149789	384,70	296,30	18 14	100040 100038	204,40 145,50
18-16	ABS 1816	36/65	127	543,50	0,8	100025	88,40	149789	384,70	296,30	18 16	100040 100039	204,40 166,70
20-14	ABS 2014	38/71	154	568,20	0,9	100029	99,80	149790	415,50	315,70	20 14	100041 100038	212,90 145,50
20-16	ABS 2016	38/71	155	584,10	0,9	100029	99,80	149790	415,50	315,70	20 16	100041 100039	212,90 166,70
20-18	ABS 2018	38/71	156	612,40	0,9	100029	99,80	149790	415,50	315,70	20 18	100041 100040	212,90 204,40

kombiniert, mit Thermo-Luftzug/Installationszug

Dünnbettmörtel 1a
 Compound-Mantelstein Höhe 33 cm 1b
 Thermo-Trennstein ²⁾, Höhe 33 cm, für vertikale, therm. Trennung im Niedrigenergiehaus
 2
 Profilrohr Bauhöhe 133 cm

Lichte Ø cm	Typ	Außenmaß cm	Thermo-Luftzug cm	Gewicht kg/Stgm.	Richtpreis ¹⁾ €/Stgm.	Verbrauch kg/Stgm.	Art.-Nr.	€/St.	Art.-Nr.	€/St.	Zuschl. ³⁾ €/St.	Ø cm	Art.-Nr.	€/St.
16-TL-14	ABS 16TL14	36/83	13/20	162	568,70	1,0	100026	111,50	149791	430,40	318,90	16 14	100039 100038	166,70 145,50
18-TL-12	ABS 18TL12	36/83	13/20	163	589,80	1,0	100026	111,50	149791	430,40	318,90	18 12	100040 100037	204,40 136,00
18-TL-14	ABS 18TL14	36/83	13/20	163	596,90	1,0	100026	111,50	149791	430,40	318,90	18 14	100040 100038	204,40 145,50
18-TL-16	ABS 18TL16	36/83	13/20	165	612,80	1,0	100026	111,50	149791	430,40	318,90	18 16	100040 100039	204,40 166,70
20-TL-14	ABS 20TL14	38/88	14/22	190	646,20	1,1	100030	125,80	149792	482,20	356,40	20 14	100041 100038	212,90 145,50
20-TL-16	ABS 20TL14	38/88	14/22	191	662,10	1,1	100030	125,80	149792	482,20	356,40	20 16	100041 100039	212,90 166,70
20-TL-18	ABS 20TL14	38/88	14/22	192	690,40	1,1	1000230	125,80	149792	482,20	356,40	20 18	100041 100040	212,90 204,40

Je Zug bestellen

Grundpaket für Montagebauweise
 Sockelplatte ⁶⁾ für Montagebauweise, Höhe 7 cm
 10
 Revisionstür BD für Thermo-Luftzug lichte Weite 10 / 27,5 cm
 Dünnbettmörtel 10 kg Eimer

Ø cm	Art.-Nr.	€/St.	Ø cm	Art.-Nr.	€/St.	Art.-Nr.	€/St.	Art.-Nr.	€/St.
12	100128	613,30	16-14 bis	100002	210,40	100213	87,10	100203	46,50
14	100129	651,60	18-16						
16	100130	749,40	20-14. bis	100006	222,70				
18	100131	879,20	20-18						
20	100132	953,00	16-TL-14 bis	100003	232,60				
			18-TL-16						
			20-TL-14	100007	247,10				
			20-TL-18						

Hinweise:
 Bei Fußausführung in Montagebauweise erforderlich:
 ■ 1 St. Grundpaket ■ 3 St. Mantelsteine
 ■ 1 St. Sockelplatte ■ 1 St. Revisionstür
 ■ Dünnbettmörtel
 ■ Weiteres Zubehör finden Sie ab Seite 48
 ■ Inhalt der Fertigfuß- und Grundpakete siehe Seite 51
 ■ Abdeckplatten finden Sie auf Seite 52



Je Zug bestellen

3 Fertigfuß
Höhe 107 cm

inkl. geschlossener Blenden

4 Fertigfußpaket

5 Anschlusspaket
RA 90°

6 Anschlusspaket PA
oberer Putztüranschluss

7 Edelstahl-
Abdeckplatte
8,5 cm Überstand

8 Kaminkopf
Höhe 150 cm

Lichte Ø cm	Art.-Nr.	Gewicht kg/St.	€/St.	Ø cm	Art.-Nr.	€/St.	Art.-Nr.	€/St.	Art.-Nr.	€/St.	Art.-Nr.	€/St.	
16-14	164355	183	1.774,80	16	100119	317,50	100052	297,90	100166	497,90	108216	371,60	1.481,10
				14	100118	316,40	100051	268,40	100165	471,50			
18-12	164355	183	1.774,80	18	100120	325,80	100053	355,40	100167	541,50	108216	371,60	1.481,10
				12	100117	313,00	100050	260,50	100164	460,60			
18-14	164355	183	1.774,80	18	100120	325,80	100053	355,40	100167	541,50	108216	371,60	1.481,10
				14	100118	316,40	100051	268,40	100165	471,50			
18-16	164355	183	1.774,80	18	100120	325,80	100053	355,40	100167	541,50	108216	371,60	1.481,10
				16	100119	317,50	100052	297,90	100166	497,90			
20-14	164355	206	1.936,30	20	100121	334,40	100054	397,00	100168	562,20	108218	393,00	Auf Anfrage
				14	100118	316,40	100051	268,40	100165	471,50			
20-16	164356	206	1.936,30	20	100121	334,40	100054	397,00	100168	562,20	108218	393,00	Auf Anfrage
				116	100119	317,50	100052	297,90	100166	497,90			
20-18	164356	206	1.936,30	20	100121	334,40	100054	397,00	100168	562,20	108218	393,00	Auf Anfrage
				18	100120	325,80	100053	355,40	100167	541,50			



Je Zug bestellen

3 Fertigfuß¹⁾
Höhe 107 cm

inkl. geschlossener Blenden

4 Fertigfußpaket

5 Anschlusspaket
RA 90°

6 Anschlusspaket PA
oberer Putztüranschluss

7 Edelstahl-
Zulufkopfplatte
8,5 cm Überstand

8 Kaminkopf
Höhe
150 cm

Lichte Ø cm	Art.-Nr.	Gewicht kg/St.	€/St.	Ø cm	Art.-Nr.	€/St.	Art.-Nr.	€/St.	Art.-Nr.	€/St.	Art.-Nr.	€/St.	
16-TL-14	164357	208	1.849,10	16	100119	317,50	100052	297,90	100166	497,90	108300	417,00	1.728,30
				14	100118	316,40	100051	268,40	100165	471,50			
18-TL-12	164357	208	1.849,10	18	100120	325,80	100053	355,40	100167	541,50	108300	417,00	1.728,30
				12	100117	313,00	100050	260,50	100164	460,60			
18-TL-14	164357	208	1.849,10	18	100120	325,80	100053	355,40	100167	541,50	108300	417,00	1.728,30
				14	100118	316,40	100051	268,40	100165	471,50			
18-TL-16	164357	208	1.849,10	18	100120	325,80	100053	355,40	100167	541,50	108300	417,00	1.728,30
				16	100119	317,50	100052	297,90	100166	497,90			
20-TL-14	164358	244	2.016,80	20	100121	334,40	100054	397,00	100168	562,20	108302	442,00	Auf Anfrage
				14	100118	316,40	100051	268,40	100165	471,50			
20-TL-16	164358	244	2.016,80	20	100121	334,40	100054	397,00	100168	562,20	108302	442,00	Auf Anfrage
				16	100119	317,50	100052	297,90	100166	497,90			
20-TL-18	164358	244	2.016,80	20	100121	334,40	100054	397,00	100168	562,20	108302	442,00	Auf Anfrage
				18	100120	325,80	100053	355,40	100167	541,50			



11a/b LAS Zuluf-Adapter⁵⁾
für Thermo-Luftzug,
Anschluss Längsseite

11b LAS Zuluf-Adapter⁵⁾
für Thermo-Luftzug,
Anschluss Stirnseite

11a/b Kaminhalter
standard

11b Kaminhalter
45° über Eck

14 Regenhaube EAGLE
aufklappbar

12 Bewehrungs-Set
für optimale Standsicherheit

Ø cm	Art.-Nr.	€/St.	Ø cm	Art.-Nr.	€/St.	Art.-Nr.	€/St.	Art.-Nr.	€/St.	Bewehrungs- stangen	Art.-Nr.	€/St.
12-20	100206	159,70	12-18	100208	307,20	100514	289,10	156504	289,10	12-18	177047	103,50
			20	100209	307,20					20	177048	113,50
										4 x 4,0 m	108333	309,00
										4 x 6,0 m	108334	440,60

¹⁾ Kalkulatorischer Wert: Profilrohr je Zug und Compound-Mantelstein anteilig auf einen Meter bezogen.

²⁾ Bei Beginn des Kamins im Kaltbereich = 2 St. (für Kellerdecke und Dachdurchgang), bei Beginn des Kamins im Warmbereich = 1 St. (für Dachdurchgang) erforderlich.



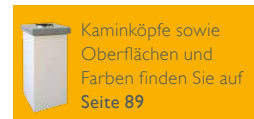

³⁾ Zuschlag zum Compound-Mantelstein

⁴⁾ Inkl. Revisionstür für Thermo-Luftzug

⁵⁾ Zum achsgleichen Anschluss von Abgas- und Zulufführung am Festbrennstoffzug (Anschluss-Ø 80 - 130 mm)

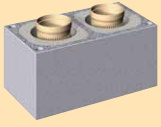

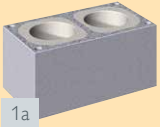



Schiedel ABSOLUT Premium – der Einzelteilpreise zweizügig mit und ohne Thermo-Luftzug/Installationszug

Je Zug bestellen

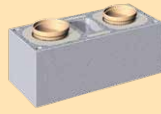

Lichte Ø cm	Typ	Außenmaß cm	Richtpreis ¹⁾ €/Stgm.	Gewicht kg/Stgm.	Verbrauch kg/Stgm.	Art.-Nr.	€/St.	Art.-Nr.	€/St.	Zuschl. ³⁾ €/St.	Ø cm	Art.-Nr.	€/St.
14-14	ABS 1414	36/65	483,50	122	0,8	100025	88,40	149789	384,70	296,30	14	100038	145,50
16-16	ABS 1616	36/65	515,30	125	0,8	100025	88,40	149789	384,70	296,30	16	100039	166,70
18-18	ABS 1818	36/65	571,80	127	0,8	100025	88,40	149789	384,70	296,30	18	100040	204,40
20-20	ABS 2020	38/71	618,80	155	0,9	100082	99,80	149793	437,80	338,00	20	100041	212,90

Je Zug bestellen

Lichte Ø cm	Typ	Außenmaß cm	Thermo-Luftzug cm	Richtpreis ¹⁾ €/Stgm.	Gewicht kg/Stgm.	Verbrauch kg/Stgm.	Art.-Nr.	€/St.	Art.-Nr.	€/St.	Zuschl. ³⁾ €/St.	Ø cm	Art.-Nr.	€/St.
14-TL-14	ABS 14TL14	36/83	13/20	552,80	160	1,0	100026	111,50	149791	430,40	318,90	14	100038	145,50
16-TL-16	ABS 16TL16	36/83	13/20	584,60	163	1,0	100026	111,50	149791	430,40	318,90	16	100039	166,70
18-TL-18	ABS 18TL18	36/83	13/20	641,10	165	1,0	100026	111,50	149791	430,40	318,90	18	100040	204,40
20-TL-20	ABS 20TL20	38/88	14/22	674,30	188	1,1	100083	118,30	149794	600,40	482,10	20	100041	212,90

2-fach bestellen:

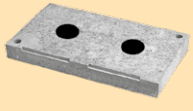
Grundpaket⁶⁾ für Montagebauweise Sockelplatte⁶⁾ für Montagebauweise, Höhe 7 cm Revisionstür BD für Thermo-Luftzug lichte Weite 10 / 27,5 cm Dünnbettmörtel 10 kg Eimer

Ø cm	Art.-Nr.	€/St.	Ø cm	Art.-Nr.	€/St.	Art.-Nr.	€/St.	Art.-Nr.	€/St.
12	100128	613,30	14-14 bis	100002	210,40	100213	87,10	100203	46,50
14	100129	651,60	18-18						
16	100130	749,40	20-20	100006	222,70				
18	100131	879,20	14-TL-14 bis	100003	232,60				
20	100132	953,00	18-TL-18						
			20-TL-20	100007	247,10				

Hinweise:

- ⁶⁾ Bei Fußausführung in Montagebauweise erforderlich:
- 1 St. Grundpaket ■ 3 St. Mantelsteine
 - 1 St. Sockelplatte ■ 1 St. Revisionstür
 - Dünnbettmörtel
 - Weiteres Zubehör finden Sie ab Seite 48
 - Inhalt der Fertigfuß- und Grundpakete siehe Seite 51
 - Abdeckplatten finden Sie auf Seite 52



3 Fertigfuß Höhe 107 cm
 4 Fertigfußpaket
 5 Anschlusspaket RA 90°
 6 Anschlusspaket PA oberer Putztüranschluss
 7 Edelstahl-Abdeckplatte 8,5 cm Überstand
 8 Kaminkopf Höhe 150 cm

Lichte Ø cm	Art.-Nr.	Gewicht kg/St.	€/St.	Art.-Nr.	€/St.	Art.-Nr.	€/St.	Art.-Nr.	€/St.	Art.-Nr.	€/St.	€/St.
14-14	164355	177	1.774,80	100118	316,40	100051	268,40	100165	471,50	108216	371,60	1.481,10
16-16	164355	177	1.774,80	100119	317,50	100052	297,90	100166	497,90	108216	371,60	1.481,10
18-18	164355	177	1.774,80	100120	325,80	100053	355,40	100167	541,50	108216	371,60	1.481,10
20-20	164356	198	1.936,30	100121	334,40	100054	397,00	100168	562,20	108280	371,60	Auf Anfrage

inkl. Bef.-Set

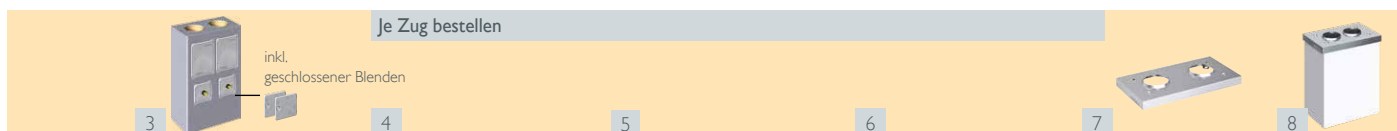

3 Fertigfuß⁴⁾ Höhe 107 cm
 4 Fertigfußpaket
 5 Anschlusspaket RA 90°
 6 Anschlusspaket PA oberer Putztüranschluss
 7 Edelstahl-Zuluftkopfplatte 8,5 cm Überstand
 8 Kaminkopf Höhe 150 cm

Lichte Ø cm	Art.-Nr.	Gewicht kg/St.	€/St.	Art.-Nr.	€/St.	Art.-Nr.	€/St.	Art.-Nr.	€/St.	Art.-Nr.	€/St.	€/St.
14-TL-14	164357	208	1.849,10	100118	316,40	100051	268,40	100165	471,50	108300	417,00	Auf Anfrage
16-TL-16	164357	208	1.849,10	100119	317,50	100052	297,90	100166	497,90	108300	417,00	Auf Anfrage
18-TL-18	164357	208	1.849,10	100120	325,80	100053	355,40	100167	541,50	108300	417,00	Auf Anfrage
20-TL-20	170837	236	2.016,80	100121	334,40	100054	397,00	100168	562,20	108303	468,10	Auf Anfrage

inkl. Bef.-Set



11a/b Kaminhalter standard
 Kaminhalter 45° über Eck
 14 Regenhaube EAGLE
 12 Bewehrungs-Set für optimale Standsicherheit

Ø cm	Art.-Nr.	€/St.	Ø cm	Art.-Nr.	€/St.	Art.-Nr.	€/St.	Art.-Nr.	€/St.	Ø cm	Art.-Nr.	€/St.	Bewehrungs-stangen	Art.-Nr.	€/St.
12-20	100206	159,70	12-18	100208	307,20	100514	289,10	156504	289,10	12-18	177047	103,50	4 x 4,0 m	108333	309,00
			20	100209	307,20					20	177048	113,50	4 x 6,0 m	108334	440,60

¹⁾ Kalkulatorischer Wert: Profilrohr je Zug und Compound-Mantelstein anteilig auf einen Meter bezogen.

²⁾ Bei Beginn des Kamins im Kaltbereich = 2 St. (für Kellerdecke und Dachdurchgang), bei Beginn des Kamins im Warmbereich = 1 St. (für Dachdurchgang) erforderlich.

³⁾ Zuschlag zum Compound-Mantelstein

⁴⁾ inkl. Revisionstür für Thermo-Luftzug

⁵⁾ zum achsgleichen Anschluss von Abgas- und Zuluftführung am Festbrennstoffzug (Anschluss-Ø 80 - 130 mm)

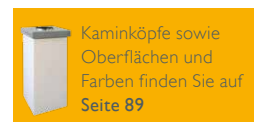

Für nachträglichen Einbau (Paketinhalte siehe Seite 36):



RA 90°-Stützen-Set mit Frontplatte



RA 45°-Stützen-Set mit Frontplatte



PA-Stützen-Set



Anschlusspaket RA 45°



Für Zusatzbedarf:

Abstandhalter ab 11,6 Stgm. erforderlich (Abgabe zu je 6 Stk.)

Lichter Ø cm	Art.-Nr.	€/St.	Art.-Nr.	€/St.	Art.-Nr.	€/St.	Art.-Nr.	€/St.	Art.-Nr.	€/St. (Einzelpreis)
12	100067	140,60	–	–	100184	401,10	–	–	100078	1,60
14	100068	139,10	100073	143,40	100185	367,70	100056	270,80	100079	1,60
16	100069	167,70	100074	162,80	100186	374,70	100057	310,10	100079	1,60
18	100070	167,70	100075	172,90	100187	391,10	100058	328,00	100080	1,60
20	100071	168,30	100076	172,90	100188	392,60	100059	366,70	100080	1,60
25	100072	189,40	100077	282,50	100189	541,30	100060	575,70	100078	1,60



Putztüre Blower-Door passend für Ø 12 bis 25 cm, AM 27/36 cm; l.W. 20/30,5 cm



Revisionstüre Blower-Door für Thermo-Luftzug, AM 15/34,5 cm; l.W. 10/27,5 cm



Kondensattüre HT40 Blower-Door; perforiert AM 21/21 cm; Ø 15,3 cm



Kondensattürblatt Blower-Door; geschlossen

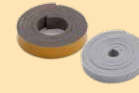

Blower-Door Dichtset für Putz- und Revisionstür



Adapter für Kondensatablauf DN 40

Ausführung	Art.-Nr.	€/St.	Art.-Nr.	€/St.	Art.-Nr.	€/St.	Art.-Nr.	€/St.	Art.-Nr.	€/St.
alu	100212	170,10	100213	87,10	140105	78,20	137660	25,40	100216	26,20
weiß	auf Anfrage		auf Anfrage		auf Anfrage		auf Anfrage		900000430	16,60



Abströmkonus Edelstahl

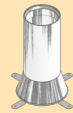

Abströmkonus verlängert Aufbauhöhe inkl. Konus max. 50 cm



Mündungsabdeckung Edelstahl für stillgelegte Kamine



Zugbegrenzer, Explosionsklappe und Adapter Hinweis: Eigener RA notwendig!



Regenhaube mit Sicherungsseil



Regenhaube EAGLE aufklappbar

Lichter Ø cm	Art.-Nr.	€/St.	Art.-Nr.	€/St.	Art.-Nr.	€/St.	Ø cm	Art.-Nr.	€/St.	Art.-Nr.	€/St.	Art.-Nr.	€/St.
12	101962	146,20		auf Anfrage		auf Anfrage	12	108186	290,00	133786	83,90	177047	103,50
14	101963	148,70		auf Anfrage		auf Anfrage	14	108187	290,00	133788	93,80	177047	103,50
16	100011	145,60		auf Anfrage	102957	112,30	16	108187	290,00	133790	97,60	177047	103,50
18	101964	162,50		auf Anfrage	102958	106,90	18	108188	450,30	133791	111,30	177047	103,50
20	100012	161,00		auf Anfrage		auf Anfrage	20	108189	450,30	133792	120,80	177048	113,50
25	102241	177,00		auf Anfrage		auf Anfrage	25	108190	482,30	133794	129,70	100236	122,10
30	101966	179,90		auf Anfrage		auf Anfrage	30	103015	540,50	133795	132,80	–	–
40	101967	197,60		auf Anfrage		auf Anfrage	–	–	–	–	–	–	–

Hinweis: Ø 30 nicht rabattfähig



Thermo-Fußplatte zur therm. Trennung von Keller-/Fundamentplatte Höhe = 10 cm

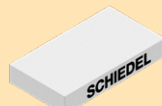

Thermo-Fußplatte zur therm. Trennung von Keller-/Fundamentplatte Höhe = 10 cm



Kondensatfilter



Kondensatauffangbeutel mit Kupplungsstück, 3 ltr.



Kondensatauffangbeutel lose, 3 ltr.(Ersatz)

Lichter Ø cm	Art.-Nr.	€/St.	Lichter Ø cm	Art.-Nr.	€/St.	Art.-Nr.	€/Set	Art.-Nr.	€/Set	Art.-Nr.	€/St.
12-18	173280	101,10	12-18/12-18	173282	181,20	157327	101,10	900014779	104,20	900014780	31,20
20	173284	127,00	12-18/TL/12-18	173283	192,30						
25	173288	179,70	12-18/20	173286	204,60						
12-18 TL	173281	112,80	12-18/TL/20	173287	215,00						
20-TL	173285	140,10									
25-TL	173289	200,10									



Hinweis:

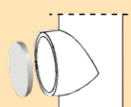

Revisionsdeckel für Festbrennstoffe im Fertigfuß immer Ø 18 cm

Anschlusspaket RA 90° PA oben RA 90° PA oben

Schamottedeckel für stillgelegten Rauchrohranschluss

Verschlussdeckel RA Edelstahl mit Alu-Deckel für nichtgenutzten Kaminzug

Lichte Weite Ø cm	Art.-Nr.	€/Stk.	Kamin Ø cm	Anschluss Ø cm				Lichte Weite Ø cm	Art.-Nr.	€/Stk.	Art.-Nr.	€/Stk.
14	101691	64,30	12	14	14	14	12	14	100331	26,60	100441	113,10
16	101692	64,30	14	16	16	16	14	16	100332	29,10	100442	113,10
16	101692	64,30	16	16	16	16	16	18	100333	35,30	100443	113,10
18	101693	74,70	18	18	18	18	18	20	100334	37,20	100444	120,40
18	101693	74,70	20	20	18	20	18	25	100336	50,40	100445	143,00
20	101694	97,70	25	25	20	25	20	30	100337	73,50	-	-
30	101696	99,50	30	30	30	-	-					
30	101696	99,50	40	40	30	-	-					

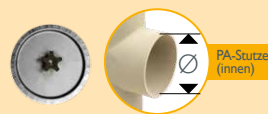
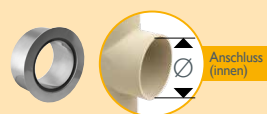

Anschlussfutter aus Edelstahl mit Keramikdichtband, hochtemperaturbeständig Anschluss-Ø der Feuerstätte in cm

Revisionsverschluss B inkl. Silikon-Dichtring

Silikon-Dichtring für Revisionsverschluss B (Ersatz)

Anschluss Ø cm	Ø 8 Art.-Nr.	Ø 10 Art.-Nr.	Ø 12 Art.-Nr.	Ø 13 Art.-Nr.	Ø 15 Art.-Nr.	€/Stk.	PA-Stützen Ø cm	Art.-Nr.	€/Stk.	Art.-Nr.	€/Stk.
14	100190	100191	-	-	-	158,10	12	100547	78,50	900000458	33,80
16	100193	100194	100195	100196	-	171,50	14	100548	100,00	900000459	37,40
18	100197	100198	100199	100200	100201	184,20	16	100549	111,00	900000460	40,70
20	-	-	-	-	100202	188,70	18	100550	123,30	900000461	42,10
							20	100551	131,20	900000462	49,90
							25	100551	131,20	-	-

Zubehör für Ofenanschlüsse

SET SET

Steckadapter (Anschlussadapter) für Brennwertgeräte, aus hochwertigem Viton

Adapter-Set für Gegenstrombetrieb - Ø 12, 14



Lichter Kamin-Ø cm	12	14	14	16	18	20	25	30	40
Art.-Nr.	100019	100018	100014	100016	100017	100015	100554	-	-
€/Stk.	249,90	261,30	139,40	150,90	167,70	187,50	234,80	-	-
Set	Set	Set	lose	lose	lose	lose	lose		
Inhalt	Ø 140	Ø 160							
		Ø 200							

Anschlussübergang, kürzbar

mit Dichtband; für keramische Systeme; Einbau in T-Stücke

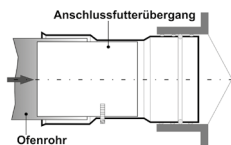

Lichter Ø mm	140	160	180	200	250
Ø Ofenrohr					
Art.-Nr. Ø 130	101609	-	-	-	-
€/Stk.	78,70	-	-	-	-
Art.-Nr. Ø 150	101610	101611	-	-	-
€/Stk.	78,70	81,80	-	-	-
Art.-Nr. Ø 160	-	101612	101614	-	-
€/Stk.	-	89,90	96,30	-	-
Art.-Nr. Ø 180	-	101613	101615	101617	-
€/Stk.	-	81,80	96,30	104,80	-
Art.-Nr. Ø 200	-	-	101616	101618	101619
€/Stk.	-	-	95,30	104,80	116,40
Art.-Nr. Ø 250	-	-	-	-	101620
€/Stk.	-	-	-	-	116,40

Anschlussadapter für Stützen Ø

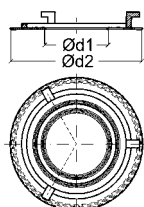

für Öl, Gas bis 200 °C Material: Viton





für Stützen Ø	100	120	140	160	180	200	220	250
Art.-Nr.	103244	103245	100014	100016	100017	100015	100553	100554
€/Stk.	112,10	127,30	139,40	150,90	167,70	187,50	210,40	234,80
Gewicht kg/Stk.	0,19	0,22	0,26	0,29	0,34	0,38	0,36	0,39
Ø D1	55	55	55	55	70	70	70	40
Ø D2	117	138	159	180	199	220	235	263
passend für KERANOVA	-	-	Ø 120	Ø 140	Ø 160	Ø 180	Ø 200	Ø 250
passend für ABSOLUT	-	-	Ø 120	Ø 140/160	Ø 180	Ø 200	-	Ø 250
passend für AVANT	Ø 80	Ø 100	Ø 120	Ø 140	Ø 160	Ø 180	Ø 200	Ø 250

					
Abdeckblende für Putztüren weiß, AM 85, 2/34,2 cm; lichte Weite 82/31 cm	Verblendung für Putztür, innen, für Trockenbau	ABSOLUT Design-Fertigfußtür inkl Dichtung, 250x650 mm nur im Fußbereich verwendbar	Zuluftanschluss für Kachelöfen Verbrennungsluftanschluss, D 180 mm	Zuluftanschluss für Kaminöfen Verbrennungsluftanschluss D 150 mm	Zuluftanschluss für Pelletöfen Verbrennungsluftanschluss, D 50-70 mm
Art.-Nr. €/St.	Art.-Nr. €/St.	Art.-Nr. €/St.	Art.-Nr. €/St.	Art.-Nr. €/St.	Art.-Nr. €/St.
146690 237,60	102784 126,90	149507 352,70	108970 385,20	108971 124,90	108972 51,60

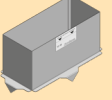
					
Rapid fugendicht (Menge bis 11,66 Stgm. ist im Fertigfußpaket enthalten)	Rotempo 310 ml, bis 200 °C Abgastemperatur	Stoppel für Kondensatschale klein	Stoppel für Kondensatschale groß	Dichtschnur für Ofenanschluss 1,5 lfm	Keramikschnur
Art.-Nr. €/St.	Art.-Nr. €/St.	Art.-Nr. €/St.	Art.-Nr. €/St.	Art.-Nr. Dicke mm €/St.	Art.-Nr. Dicke mm €/St.
100020 25,60	100555 29,60	171151 6,90	171152 9,60	100546 30 14,50	175657 4 14,50
				100543 50 14,50	100545 10 14,50

							
Zulufthaube für Thermo-Zug für alte Ausführung Abdeckplatte	Schalblech für Ort beton Abdeckplatte	Schalblech für Luftschtacht					
ABSOLUT Typ	Art.-Nr.	€/St.	Lichter Ø cm	Art.-Nr.	€/St.	Art.-Nr.	€/St.
EZ 12-20	100224	66,00	12-18	100021	46,70	100217	29,70
EZ 25	100226	79,20	20	100022	47,40		
ZZ 14-20	100225	68,60	25	100512	76,20		
			30	100513	77,10		
			40	100534	77,10		

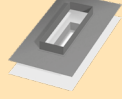
												
Bewehrungs-Set für optimale Standsicherheit	Trennscheibe Diamant (nicht rabattfähig)	Bauteil-Trennplatte für Deckendurchgang, hohe Mat.steifigkeit, A1 nicht brennbar, 5 mm, AM 33 x 50 cm	ABSOLUT Folienanschluss-Set Set besteht aus: • Außendichtset für die Unterdeck- bahn • Innendichtset an die Luftperr/Dampfperr									
Bewehrungshöhe	Bewehrungs- stangen	Art.-Nr.	€/Set	Aussen- Ø mm	Art.-Nr.	€/St.	Inhalt	Art.-Nr.	€/St.	Set	Art.-Nr.	€/St.
4,00 m	4 x 4,0 m	108333	309,00	115	101871	59,10	4 St.	173098 4 Stk.	37,70	innen/außen	108197	213,60
6,00 m	4 x 6,0 m	108334	440,60	230	101872	116,90	6 St.	173099 6 Stk.	54,30	innen	100214	107,00
										außen	100215	107,00

Fertigfußpaket

Ø 12, 14, 16, 18, 20

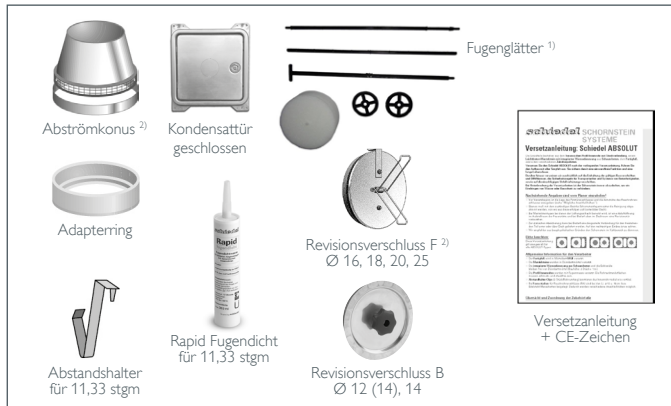

¹⁾ Gewindestangen im Fertigfuß beige packt, ²⁾ bei Ø 16, 18 und 20, Abströmkonus andere Ausführung F = Festbrennstoffe, B = Brennwert (Öl, Gas)

Grundpaket

Ø 12, 14, 16, 18, 20, 25, 30, 40



Grundpaket niedrige Ausführung

Ø 16, 18, 20²⁾



¹⁾ bei Ø 16, 18 und 20, Abströmkonus andere Ausführung F = Festbrennstoffe, B = Brennwert (Öl, Gas), ²⁾ PA-Anschluss-Fuß H = 33 cm, ³⁾ Ø 25 - 40 niedrige Ausführung

Rauchrohranschluss-Paket 90°*

Ø 12, 14, 16, 18, 20

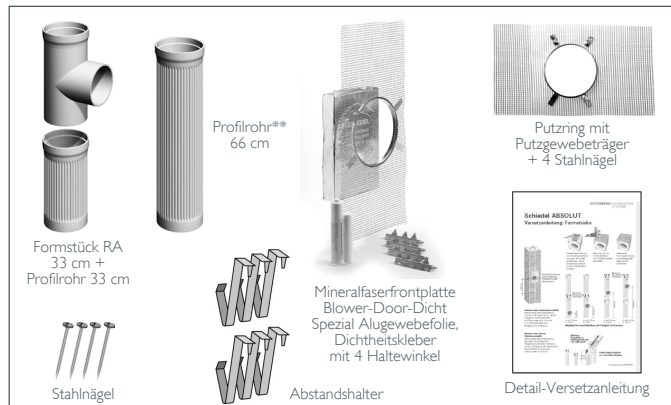

* bei Ø 25, 30, 40 ist RA 66 cm hoch, extra Profilirohr entfällt
** Profilirohr 66 cm nur bei Ø 12, 14, 16, 18, 20

Putztüranschluss-Paket

(für oberen Putzanschluss)

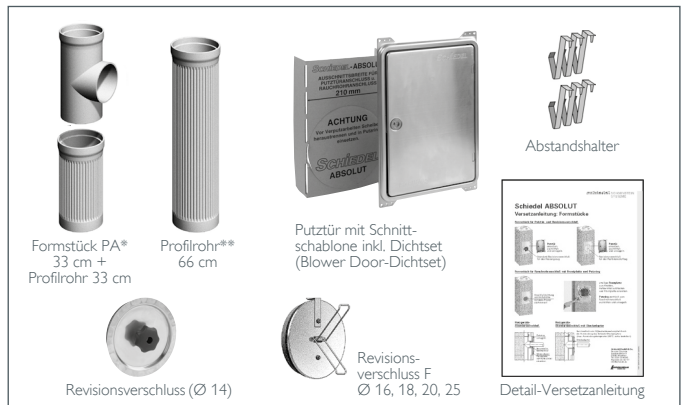

* Ø 12, 14, 16, 18, 20, 25 Bauhöhe bei Ø 30, 40 = 66 cm
** Profilirohr 66 cm nur bei Ø 12, 14, 16, 18, 20

Zubehör

RA 90°-Stutzen-Set

(für nachträglichen Einbau)
für Ø 12(14), 14(16), 16, 18, 20, 25



PA-Stutzen-Set

(für nachträglichen Einbau)
für Ø 12, 14, 16, 18, 20(18), 25(20)



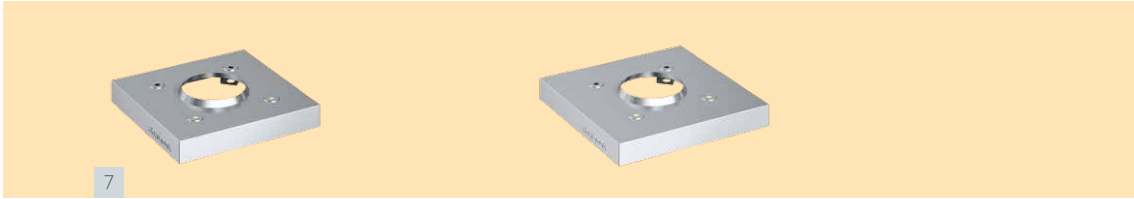

Hinweis:
Sonderanfertigungen von Edelstahl-Abdeckplatten auf Anfrage möglich



Edelstahl-Abdeckplatte, inkl. Befestigungs-Set für Verblechung, 8,5 cm Überstand

Edelstahl-Abdeckplatte, inkl. Befestigungs-Set 11,5 cm Überstand (Keine Lagerware)

einzigig, Edelstahl-Abdeckplatte

Lichter Ø cm	Außenmaß cm	Gew. kg/St.	Art.-Nr.	Außenmaß cm	Gew. kg/St.	Art.-Nr.	€/St.
12	53/53	3,4	108215	59/59	3,8	108281	296,50
14	53/53	3,4	108215	59/59	3,8	108281	296,50
16	53/53	3,4	108215	59/59	3,8	108281	296,50
18	53/53	3,4	108215	59/59	3,8	108281	296,50
20	55/55	3,6	108217	61/61	4,0	108283	299,70
25	65/65	4,5	108219	71/71	4,0	108336	427,50
30	72/72	5,5	108220	-	-	-	520,20

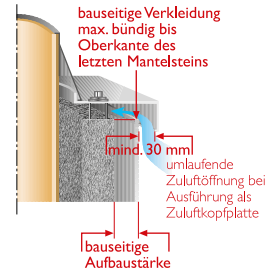

einzigig mit Thermo-Luftzug, Ausführung als Edelstahl-Zulufkopfplatte

12-TL	53/67	4,0	108299	59/73	4,4	108304	319,00
14-TL	53/67	4,0	108299	59/73	4,4	108304	319,00
16-TL	53/67	4,0	108299	59/73	4,4	108304	319,00
18-TL	53/67	4,0	108299	59/73	4,4	108304	319,00
20-TL	55/71	4,3	108301	61/77	4,7	108306	321,50
25-TL	65/79	4,5	108228	71/85	5,0	108335	574,20
30-L	72/88	5,5	108226	-	-	-	468,40



HEB Befestigungs-Set für Edelstahl-Abdeckplatte Länge 30 mm

Art.-Nr.	€/Set.
102320	43,20



kombiniert, Edelstahl-Abdeckplatte

16-14	53/82	4,6	108216	59/88	5,0	108282	371,60
18-12	53/82	4,6	108216	59/88	5,0	108282	371,60
18/14	53/82	4,6	108216	59/88	5,0	108282	371,60
18/16	53/82	4,6	108216	59/88	5,0	108282	371,60
20-14	55/88	5	108218	61/94	5,4	108284	393,00
20-16	55/88	5	108218	61/94	5,4	108284	393,00
20-18	55/88	5	108218	61/94	5,4	108284	393,00



HEB Befestigungs-Set für Zulufkopfplatte Länge 80 mm

Art.-Nr.	€/Set.
102321	43,20



kombiniert, mit Thermo-Luftzug, Ausführung als Edelstahl-Zulufkopfplatte

16-TL-14	53/100	5,3	108300	59/106	5,7	108305	417,00
18-TL-12	53/100	5,3	108300	59/106	5,7	108305	417,00
18-TL-14	53/100	5,3	108300	59/106	5,7	108305	417,00
18-TL-16	53/100	5,3	108300	59/106	5,7	108305	417,00
20-TL-14	53/105	5,7	108302	61/111	6,1	108307	442,00
20-TL-16	55/105	5,7	108302	61/111	6,1	108307	442,00
20-TL-18	55/105	5,7	108302	61/111	6,1	108307	442,00



zweizügig, Edelstahl-Abdeckplatte

14-14	53/82	4,6	108216	59/88	5,0	108282	371,60
16-16	53/82	4,6	108216	59/88	5,0	108282	371,60
18-18	53/82	4,6	108216	59/88	5,0	108282	371,60
20-20	55/88	5,0	108280	61/94	5,4	108285	371,60



zweizügig mit Thermo-Luftzug, Ausführung als Edelstahl-Zulufkopfplatte

14-TL-14	53/100	5,3	108300	59/106	5,7	108305	417,00
16-TL-16	53/100	5,3	108300	59/106	5,7	108305	417,00
18-TL-18	53/100	5,3	108300	59/106	5,7	108305	417,00
20-TL-20	55/105	5,7	108303	61/111	6,1	108308	468,10

Notizen

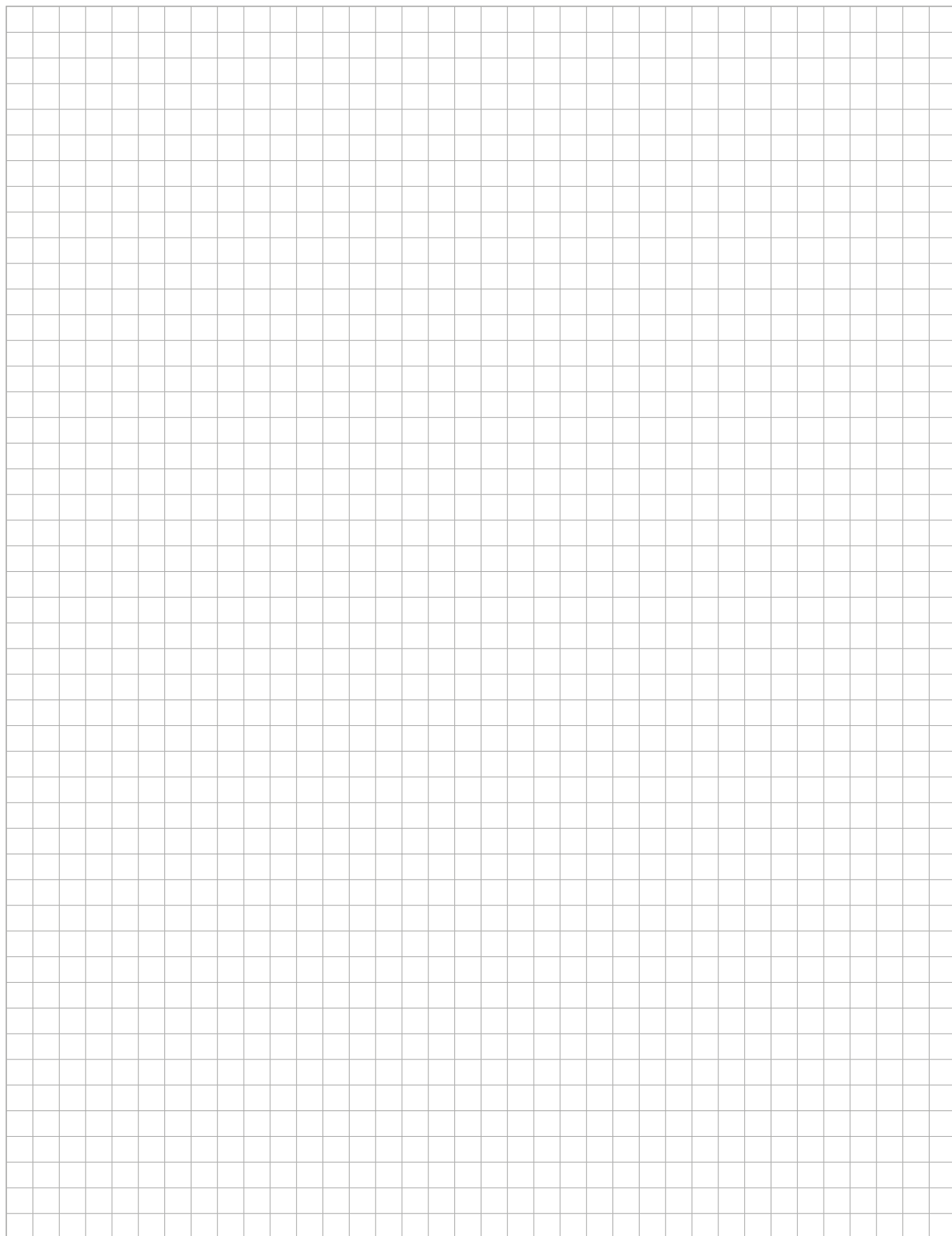

Standard Fertigfuß
Anschluss Höhen

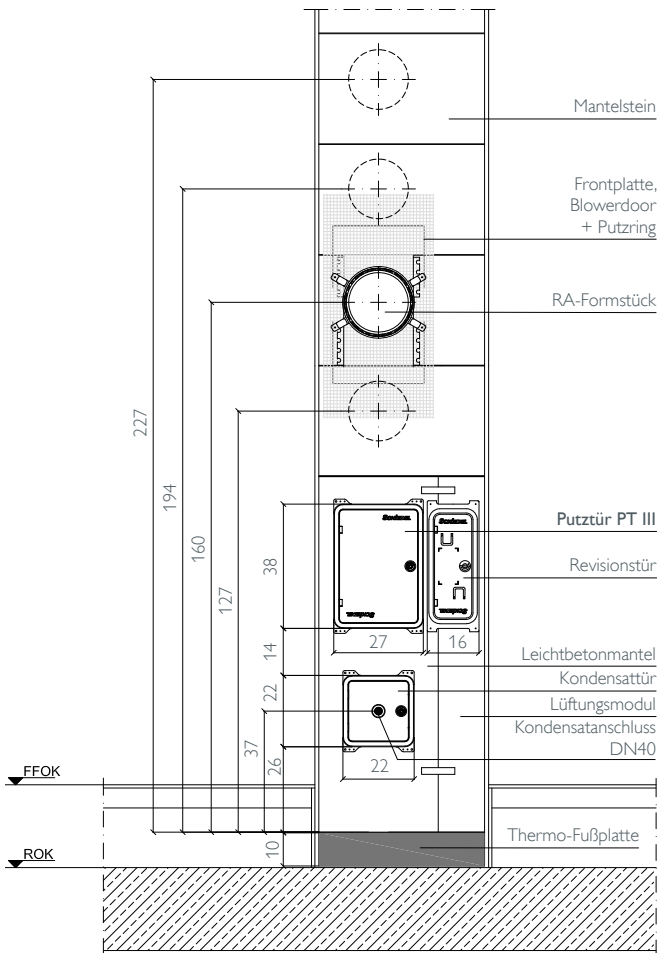

Fertigfuß mit Designtür
Anschluss Höhen

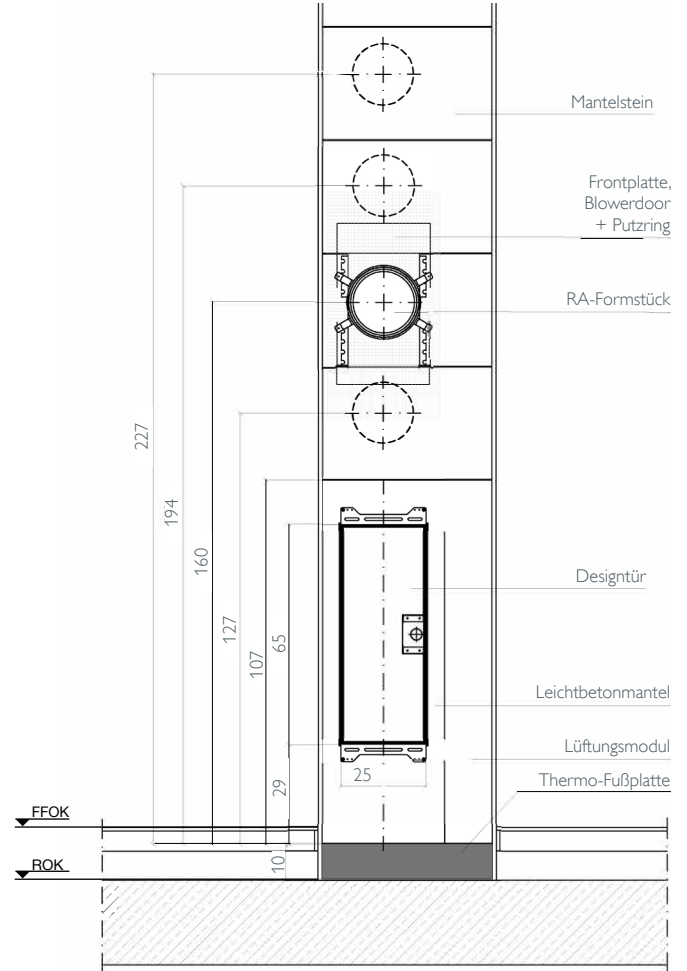

Obere Putztür
mit Revisionsverschluss Öl/Gas

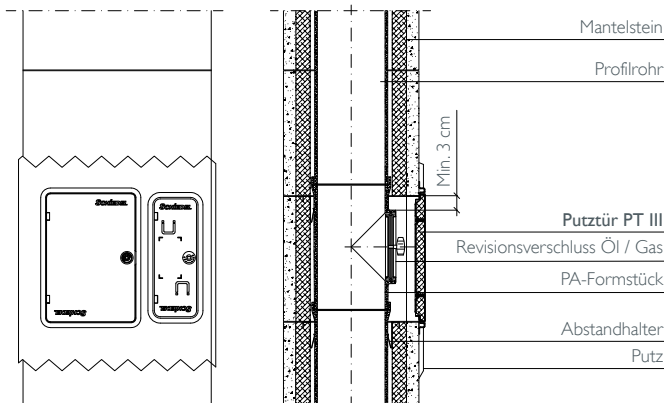

Obere Putztür
mit Revisionsverschluss Festbrennstoff

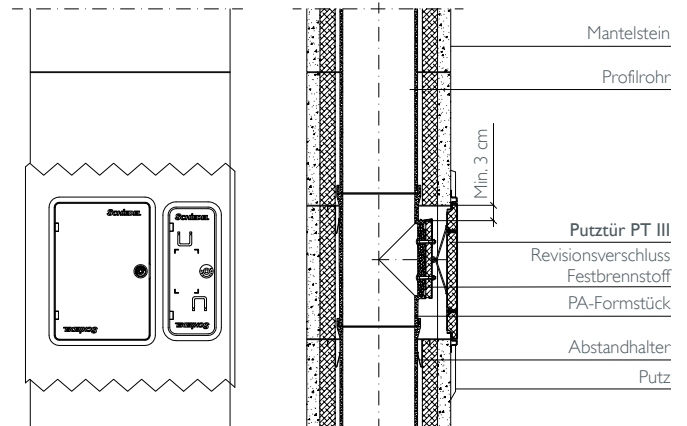

Maße in cm

Grundpaket - niedrige Ausführung
(für Küchenherde)

Hinweis:
Diese Lösung vorab mit dem Rauchfängerher klar.

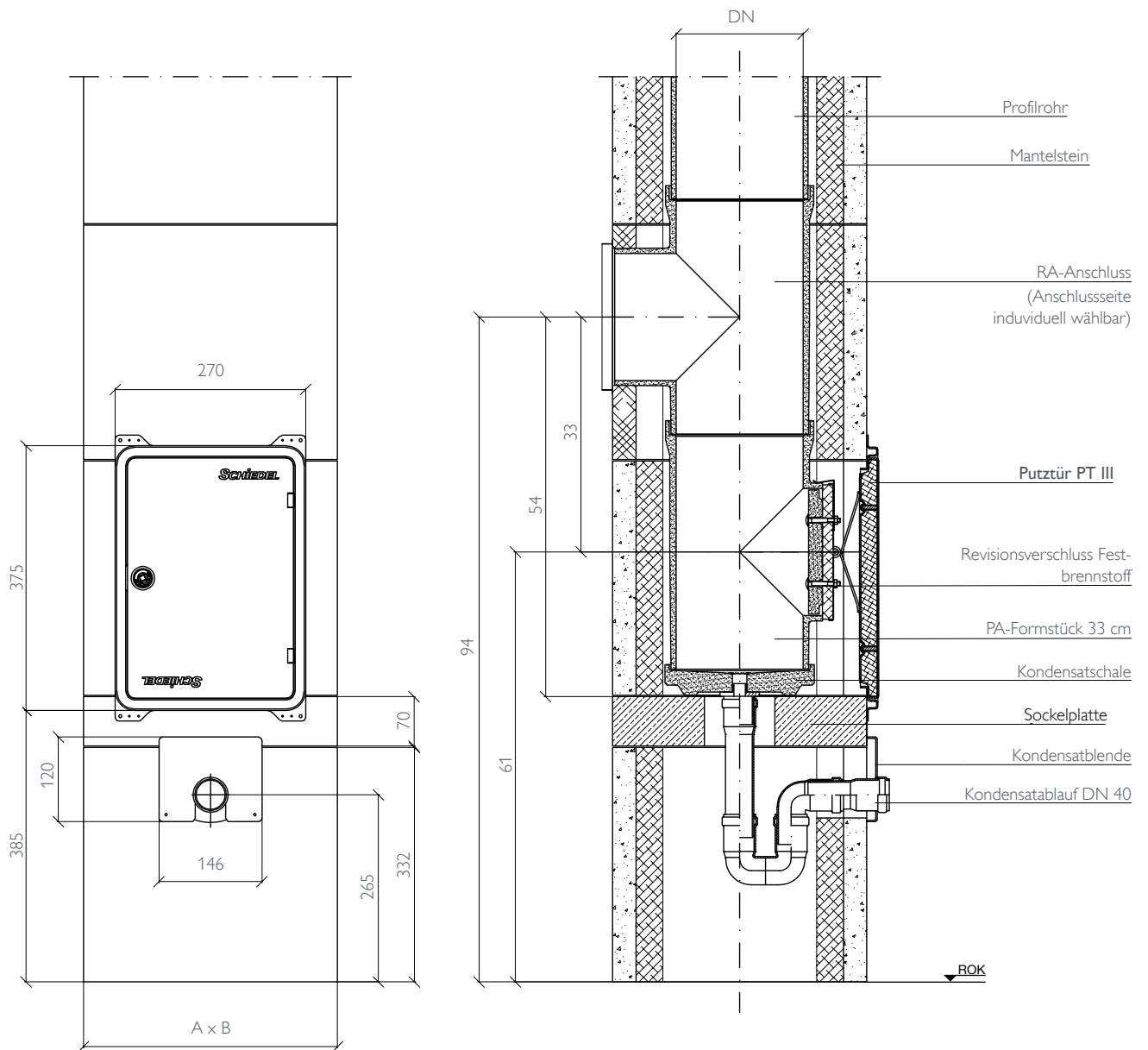

Standicherheit über Dach

Kaminhalter Standard

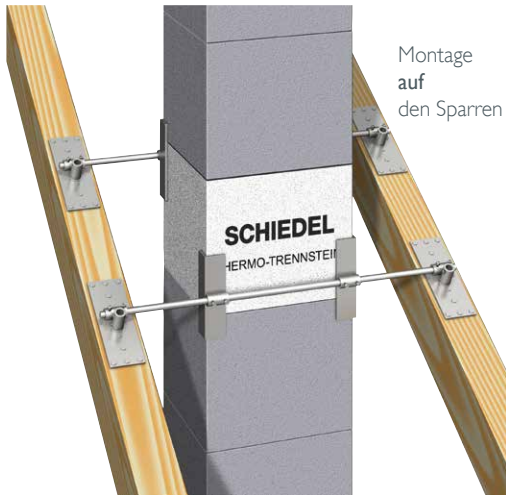

Kaminhalter für Dach- und Deckendurchführung

- Vermeidung von Wärmebrücken, da das gesamte Dachsparrenfeld gedämmt werden kann.
- Einfache und schnelle Montage.
- Anpassung an jede Dachneigung und universell für jeden Kaminotyp.
- Befestigung auf, zwischen und unter den Sparren möglich. Max. Sparrenbreite 1 m.

Kaminhalter Standard

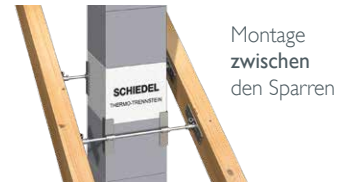

Kaminhalter Standard

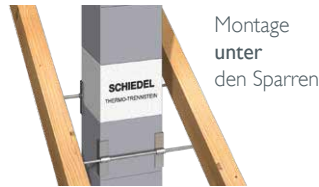

Art.-Nr. 100514 €/Stk. 289,10

Kaminhalter 45° über Eck



Art.-Nr. 156504 €/Stk. 289,10

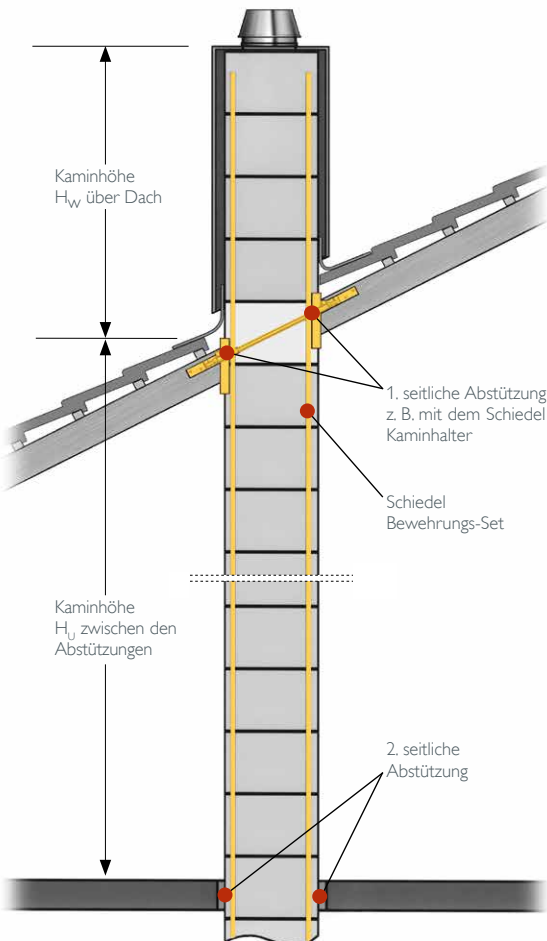

Das Schiedel Bewehrungs-Set

Erhöhte Standicherheit bei großen Höhen über Dach

Durch die besondere Formgebung der Schiedel Mantelsteine lässt sich auf einfache Art und Weise eine statische Absicherung, bei großen Kaminhöhen über Dach, erstellen.

Dem Schiedel Bewehrungs-Set liegt eine geprüfte Typenstatik zu Grunde, die folgende Rahmenbedingungen voraussetzt:

- Die höchste seitliche Abstützung des Kamins muss im Bereich des Dachaustritts liegen, dies lässt sich schnell und kostengünstig mit dem Schiedel Kaminhalter erreichen.
- Die Kaminhöhe H_U zwischen den letzten beiden seitlichen Abstützungen darf 1,5 m nicht unterschreiten.

Schiedel Bewehrungs-Set 4x4
Länge 4x4 m = H_W max. 2,0 m
über Dach freistehend möglich
Art.-Nr. 108333 €/Stk. 309,00

Schiedel Bewehrungs-Set 6x6
Länge 4x6 m = H_W max. 3,0 m
über Dach freistehend möglich
Art.-Nr. 108334 €/Stk. 440,60

Eimer
100% recycelbar



* **Grundeimer** (gelber Deckel) / Inhalt: 17 kg Vergussmörtel (verarbeitungsgerecht verpackt in 4 Einheiten) inkl. Zubehör (4 Verschlussstopfen, Gewindestifte, 1 Versetzanleitung, 1 Füllkanne)

** **Zusatzeimer** (weißer Deckel) / Inhalt: 17 kg Vergussmörtel (verarbeitungsgerecht verpackt in 4 Einheiten)



NEU!
Ab sofort auch mit
Design-Fertigfuß

Schiedel SIK STANDARD

SCHIEDEL

Schiedel SIK Standard

Das einfache, konzentrische Kaminsystem für raumluftunabhängige und raumluftabhängige Feuerstätten

www.schiedel.at

CE

T 400 N1 W3 G50
ETA - 15/0705

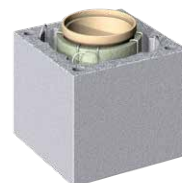

Schiedel SIK Standard

Das einfache, konzentrische Kaminsystem für raumluftunabhängige und raumluftabhängige Feuerstätten.

(Alle Brennstoffe in nasser und trockener Betriebsweise)

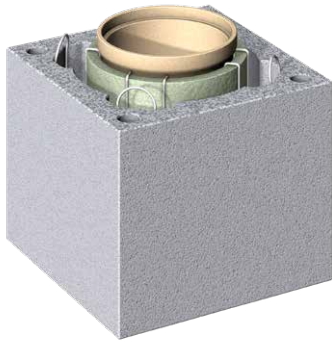

- Mit isostatisch verpresstem Rohr
- Für Einfach- und Mehrfachbelegung (im MFH) zugelassen

SIK			
Dimension Ø	Außenmaß cm	Zuluftfläche cm ²	Gewicht kg/stgm
16	36 x 36	371	71
18	36 x 36	297	72
18/18	36 x 67	594	139
18L	36 x 50	297	105
20	42 x 42	584	76

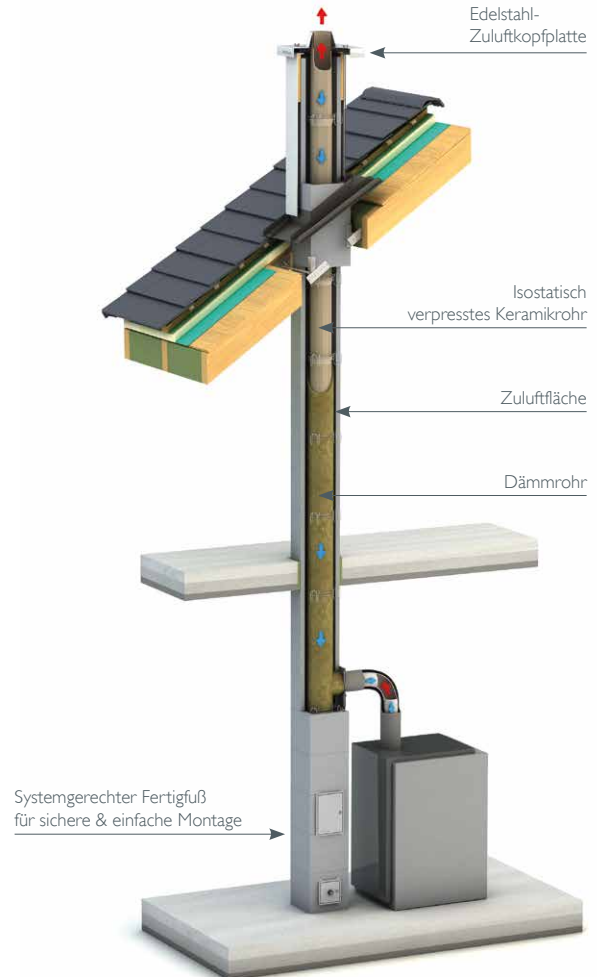

EG - Konformitätserklärung ETA - 15/0705
T 400 N1 W3 G50

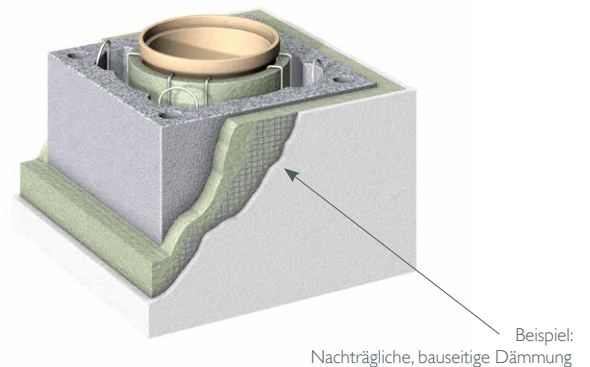
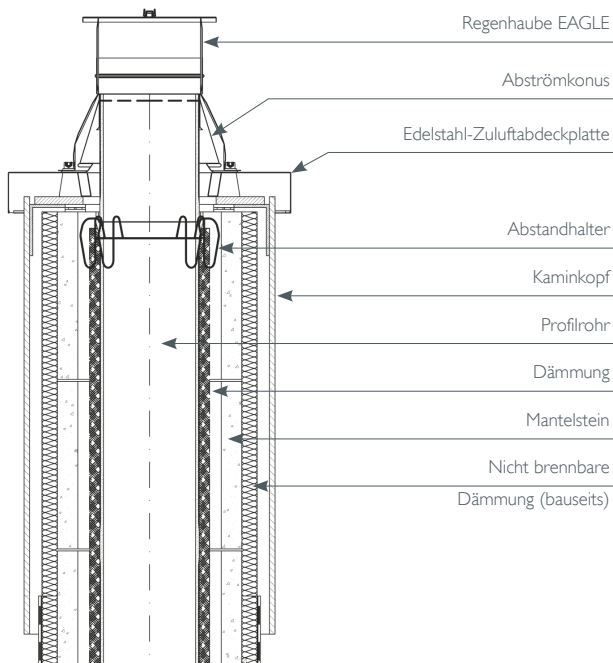

AUSZUG aus der ONR 28205:
10.22 Zuluftleitung innerhalb der System-Abgasanlage. Die Zuluftleitung muss so ausgeführt und insbesondere so wärmegeklämt werden, dass sich an der Außenseite der System-Abgasanlage keine Feuchte niederschlagen kann, die aufgrund der Abkühlung der Zuluftleitung durch von außen eindringende kalte Verbrennungsluft verursacht wird.

Schiedel SIK Standard – Anlagenpreise

Das einfache, konzentrische Kaminsystem für raumluftunabhängige und raumluftabhängige Feuerstätten

SCHIEDEL

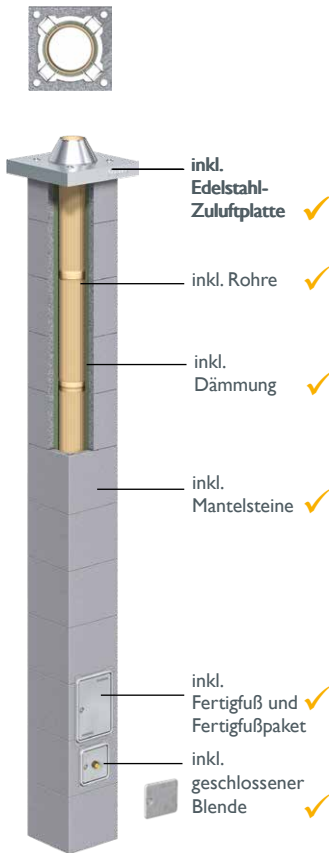

Lichter Ø cm	16	18	20	18L	1818
Typ	SIK16	SIK18	SIK20	SIK18L	SIK1818
Außenmaß cm	36/36	36/36	42/42	36/50	36/67
kg/Stgm.	75	76	85	116	139
5,00 m €/Anlage	2.149,60	2.333,40	2.557,70	3.307,80 €	4.543,00
5,33 m €/Anlage	2.416,40	2.630,80	2.875,50	3.358,80 €	5.136,50
5,66 m €/Anlage	2.445,90	2.660,30	2.909,60	3.677,70 €	5.194,20
6,00 m €/Anlage	2.475,40	2.689,80	2.943,70	3.728,70 €	5.251,90
6,33 m €/Anlage	2.504,90	2.719,30	2.977,80	3.779,70 €	5.309,60
6,66 m €/Anlage	2.771,70	3.016,70	3.295,60	3.830,70 €	5.903,10
7,00 m €/Anlage	2.801,20	3.046,20	3.329,70	4.149,60 €	5.960,80
7,33 m €/Anlage	2.830,70	3.075,70	3.363,80	4.200,60 €	6.018,50
7,66 m €/Anlage	2.860,20	3.105,20	3.397,90	4.251,60 €	6.076,20
8,00 m €/Anlage	3.127,00	3.402,60	3.715,70	4.302,60 €	6.669,70
8,33 m €/Anlage	3.156,50	3.432,10	3.749,80	4.653,00 €	6.727,40
8,66 m €/Anlage	3.186,00	3.461,60	3.783,90	4.704,00 €	6.785,10
9,00 m €/Anlage	3.215,50	3.491,10	3.818,00	4.755,00 €	6.842,80
9,33 m €/Anlage	3.482,30	3.788,50	4.135,80	4.806,00 €	7.436,30
9,66 m €/Anlage	3.511,80	3.818,00	4.169,90	5.124,90 €	7.494,00
10,00 m €/Anlage	3.541,30	3.847,50	4.204,00	5.175,90 €	7.551,70
10,33 m €/Anlage	3.570,80	3.877,00	4.238,10	5.226,90 €	7.609,40
10,66 m €/Anlage	3.837,60	4.174,40	4.555,90	5.277,90 €	8.202,90
11,00 m €/Anlage	3.867,10	4.203,90	4.590,00	5.628,30 €	8.260,60

Anlageninhalt: 1 Fertigfuß, 1 Fertigfußpaket, Mantelsteine, Rohre, Dämmung, Rapid, 1 Edelstahl-Zuluftkopfplatte

Zubehör – als Zuschlag







- Fußausführung mit Design-Fertigfuß
- Rauchrohranschluss RA 90°
- Thermo-Trennstein
- oberer Putztüranschluss
- Regenhaube EAGLE



	€/St.	€/St.	€/St.	€/St.	€/St.
zusätzlich	261,20	153,40	307,20	125,70	–
zusätzlich	109,40	121,70	153,50	116,70	121,70
	270,80	270,80	295,70	–	–
zusätzlich	280,40	314,10	331,60	314,10	314,10
	103,50	103,50	113,50	103,50	103,50





Mauermörtel für Mantelstein	Bewehrungs-Set 4 x 4 m	Bewehrungs-Set 4 x 6 m	Kaminhalter Standard
31,50 €/Set	309,00 €/Set	440,60 €/Set	289,10 €/St.

Schiedel SIK Standard – Einzelteilpreise

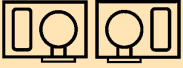

Das einfache, konzentrische Kaminsystem für raumluftunabhängige und raumluftabhängige Feuerstätten

												
einzügig		Mantelstein Höhe 33 cm	SIK Rohr gedämmt mit Abstandhalter Bauhöhe 133 cm	inkl. geschlossener Blende SIK Fertigfuß Höhe 133 cm	SIK Design Fertigfuß Höhe 133 cm							
Lichter Ø cm	Typ	Außenmaß cm	Gewicht kg/Stgm.	Art-Nr.	Gewicht kg/St.	€/St.	Art-Nr.	€/St.	Art-Nr.	€/St.	Art-Nr.	€/St.
16	SIK 16	36/36	75	100353	20	29,50	142336	237,30	164359	698,50	175104	1.135,70
18	SIK 18	36/36	76	100353	20	29,50	142337	267,90	164360	764,60	175105	1.135,70
20	SIK 20	42/42	85	100356	23	34,10	142338	283,70	164361	843,70	175106	1.391,50

												
einzügig mit Luftzug	Mantelstein Höhe 33 cm	SIK Rohr gedämmt mit Abstandhalter Bauhöhe 133 cm										
Lichter Ø cm	Typ	Außenmaß cm	Gewicht kg/Stgm.	Art-Nr.	Gewicht kg/St.	€/St.	Art-Nr.	€/St.	Art-Nr.	€/St.	Art-Nr.	€/St.
18	SIK 18L	36/50	116	100363	32	51,00	142337	267,90	R 177991	843,70	L 177992	843,70
									177936	1.185,30	177935	1.185,30

												
zweizügig	Mantelstein Höhe 33 cm	SIK Rohr gedämmt mit Abstandhalter Bauhöhe 133 cm	SIK Design Fertigfuß Höhe 133 cm									
Lichter Ø cm	Typ	Außenmaß cm	Gewicht kg/Stgm.	Art-Nr.	Gewicht kg/St.	€/St.	Art-Nr.	€/St.	Art-Nr.	€/St.	Art-Nr.	€/St.
1818	SIK 1818	36/67	139	100355	38	57,70	142337	267,90	174155	1.684,80	177937	1.994,80

												
SIK Fertigfuß ToGo Höhe 66 cm	SIK Fertigfußpaket ToGo	SIK Versetzschablone	Regenhaube EAGLE	RA-Abdeckung und Kapsel	Rauchrohranschluss-Stützen Set 90°	Putztüranschluss-Stützen inkl. Putztüre Set (rund)						
Lichter Ø cm	Art-Nr.	€/St.	Art-Nr.	€/St.	Art-Nr.	€/St.	Art-Nr.	€/St.	Art-Nr.	€/St.	Art-Nr.	€/St.
16	-	-	-	-	102765	17,30	177047	103,50	100442	113,10	100069	167,70
18	154596	831,90	152141	499,60	102765	17,30	177047	103,50	100443	113,10	100070	167,70
20	-	-	-	-	102593	17,20	143791	107,40	100444	120,40	100071	168,30
											100186	374,70
											100187	391,10
											100188	392,60

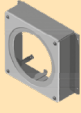
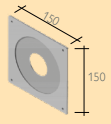
								
Mündungsabdeckung Edelstahl für stillgelegte Kamine	Kaminmauermörtel Sack a 25 kg	Zuluftanschluss für Kaminöfen Ø 150 mm	Zuluftanschluss für Pelletöfen Ø 50-70 mm					
Lichter Ø cm	Art-Nr.	€/St.	Art-Nr.	€/St.	Art-Nr.	€/St.	Art-Nr.	€/St.
16	102957	112,30	173775	31,50	108971	124,90	108972	51,60
18	102958	106,90						
20	-	-						



SIKM Fertigfußpaket

Anschlusspaket RA 90°, Bauhöhe 133 cm

Anschlusspaket PA Oberer Putztüranschluss, Bauhöhe 133 cm

Thermo-Trennstein Höhe 33 cm

Edelstahl-Zuluftkopfplatte 11,5 cm Überstand inkl. Befestigungs-Set

Lichter Ø cm	Art.-Nr.	€/St.	Art.-Nr.	€/St.	Art.-Nr.	€/St.	Art.-Nr.	€/St.	Art.-Nr.	€/St.
16	142342	207,70	142309	346,70	142315	517,70	169009	270,80	142674	207,00
18	142343	233,60	142311	389,60	142316	582,00	169009	270,80	142674	207,00
20	142344	252,30	142313	437,20	142317	615,30	-	-	142676	235,50



SIKM Fertigfußpaket

Anschlusspaket RA 90°, Bauhöhe 133 cm

Anschlusspaket PA Oberer Putztüranschluss, Bauhöhe 133 cm

Edelstahl-Zuluftkopfplatte 11,5 cm Überstand inkl. Befestigungs-Set

Lichter Ø cm	Art.-Nr.	€/St.	Art.-Nr.	€/St.	Art.-Nr.	€/St.	Art.-Nr.	€/St.
18	142343	233,60	142311	389,60	142316	582,00	108304	319,00

2-fach bestellen



SIKM Fertigfußpaket

Anschlusspaket RA 90°, Bauhöhe 133 cm

Anschlusspaket PA Oberer Putztüranschluss, Bauhöhe 133 cm

Edelstahl-Zuluftkopfplatte 11,5 cm Überstand inkl. Befestigungs-Set

Lichter Ø cm	Art.-Nr.	€/St.	Art.-Nr.	€/St.	Art.-Nr.	€/St.	Art.-Nr.	€/St.
1818	142343	233,60	142311	389,60	142316	582,00	174954	370,00



Bewehrungs-Set

Rapid fugendicht (ab 11,66 Stgm. erforderlich) je Zug: 1 Kartusche für 3,0 Stgm.

Kondensatauffangbeutel mit Kupplungsstück, 3 l lose, 3 l (Ersatz)

Abdeckblende für Putztüren weiß, AM 85,2 x 34,2 cm; lichte Weite 82 x 31 cm

	Art.-Nr.	€/St.	Art.-Nr.	€/St.	Art.-Nr.	€/St.	Art.-Nr.	€/St.
4x4 m	108333	309,00	100020	25,60	900014779 inkl. Kupplungsstück	104,20	146690	237,60
4x6 m	108334	440,60			900014780 lose, 3 l Beutel	31,20		



Inhalt Fertigfußpaket:

Abströmkonus, Fugenglätter (3-teilig), Revisionsverschluss "F", Rapid Fugendicht für 11,33 Stgm., Schwamm, Versetzanleitung SIK, Produktkennzeichnung SIK



Inhalt PA-Paket:

BD-Putztür mit Dichtset, Befestigungs-nägeln (4 Stück) und Putztürschlüssel, Revisionsverschluss "F" für Festbrennstoff-belegung, PA-Fomstück - 33 cm mit Dämmschale und vormontiertem Abstandhalter, PA-Schnittschablone, 33 cm Rohr + 66 cm Rohr



Inhalt RA-Paket:

Blower Door-Frontplattenset, Blower Door-Kleinteilepaket, RA-Formstück 90° - 33 cm mit Dämmschale und vormontiertem Abstandhalter; RA-Schnittschablone, 33 cm Rohr + 66 cm Rohr

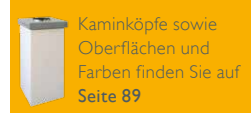

Kaminköpfe sowie Oberflächen und Farben finden Sie auf Seite 89

Notizen

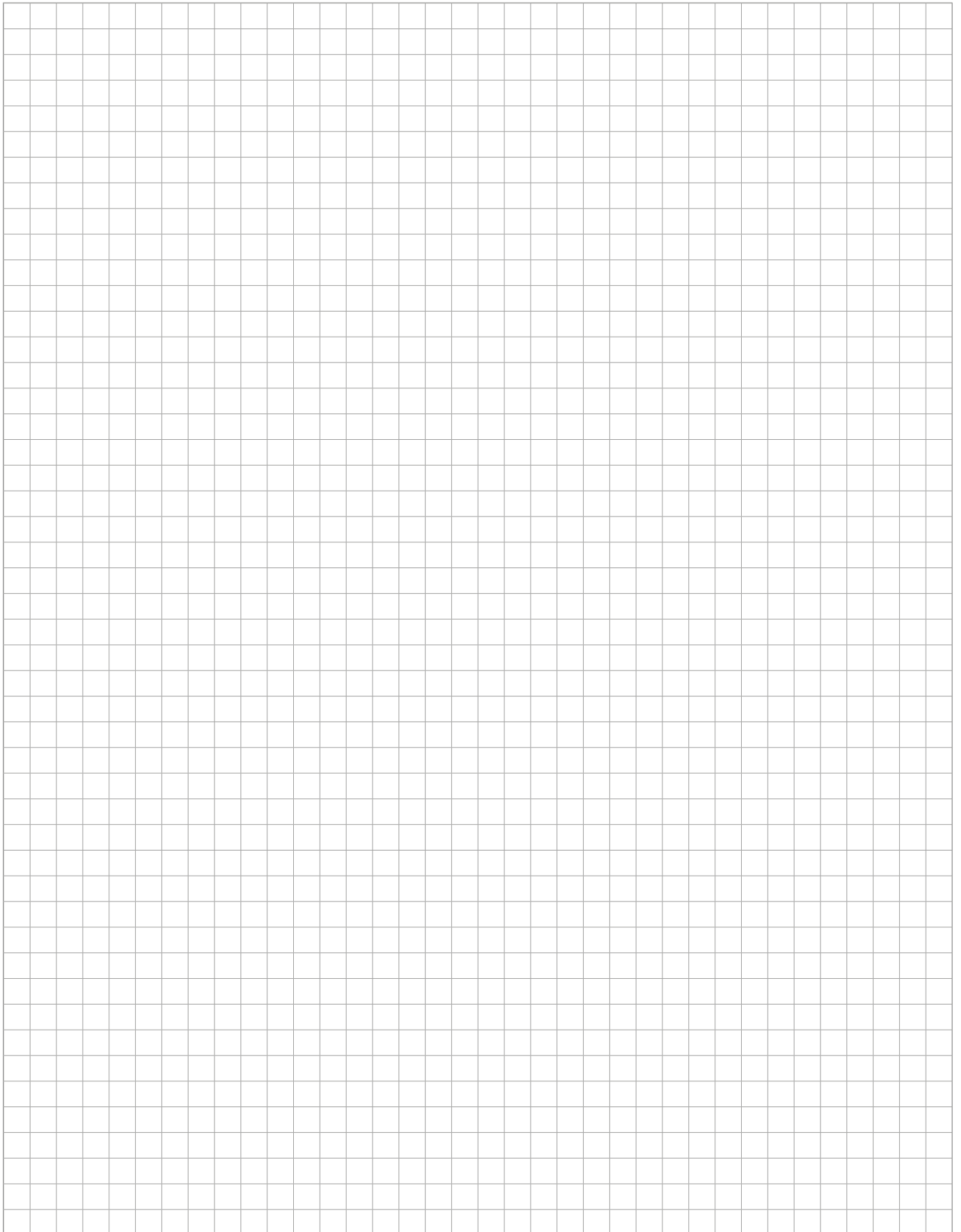



Schiedel SIH BASIC



Schiedel SIH BASIC

Der zuverlässige Systemkamin für konventionelle Heiztechnik

www.schiedel.at



EN 13063-1
EN 13063-2



Schiedel SIH BASIC

Isolierkamin

Der Klassiker für alle Brennstoffe

- Jahrzehntlang bewährtes Kaminsystem
- Geeignet für feste Brennstoffe (Details siehe Seite 6 und 7) (Abgastemperatur $\geq 160\text{ °C}$)

Besondere Leistungsmerkmale

- Hohe Säure- und Temperaturbeständigkeit
- Langlebig durch Keramikrohrsäule

Das Innenrohr

Das Innenrohr des SIH besteht aus hochwertiger Keramik und ist durch einen runden Querschnitt strömungsgünstig ausgeführt.

Die monolithischen Formstücke

Putztür- und Rauchrohranschluss aus einem Guss. Anschlussstücke sind nicht geklebt und halten daher dicht – für viele Jahre.

30 Jahre Garantie

Wo SIH draufsteht, ist Schiedel-Qualität drin. Dafür stehen wir mit jahrzehntelanger Garantie ein.

Hinweis:

Installationszug für nicht brennbare Leitungen wie Photovoltaik etc. **Für raumlufunabhängige Betriebsbauweise Schiedel ABSOLUT verwenden!**

Bauphysikalische Anforderungen beim Übergang vom Warm- in den Kaltbereich (Kondensationsgefahr durch Baufeuchte bei besonders dichten Gebäuden) nach den geltenden technischen Regeln beachten!



Optional: Installationszug - für nicht brennbare Leitungen (Photovoltaik,...)



Schiedel Fertigfuß – der erste Kaminmeter



Schiedel Kaminkopf

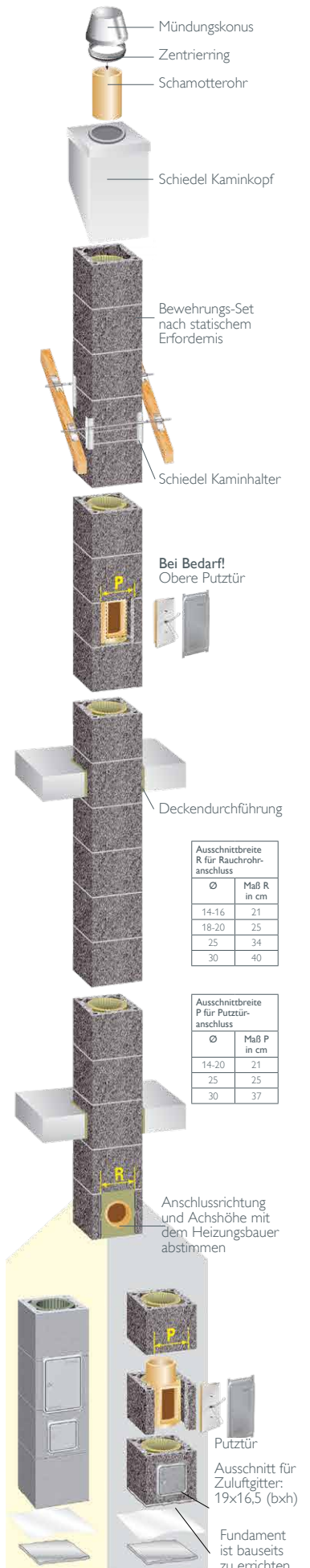

Standsicherung von Kaminen

Die Bauordnungen aller Bundesländer in Österreich fordern zwingend die standsichere Ausbildung eines Kamines. Dazu gehört natürlich auch der über das Dach hinausragende Teil des Kamines, der Kaminkopf. Dieser Bereich des Kamines muss gegenüber Winddruck aber auch gegenüber Schneedruck standsicher ausgebildet werden.

Hierzu bietet SCHIEDEL den Kaminhalter in Kombination mit einem Be-

wehrungs-Set an. Der Kaminhalter verlagert die letzte seitliche Abstützung des Kamines in den Bereich der Dachebene hinein, was sich statisch sehr positiv auswirkt. Der Einbau des Bewehrungs-Sets sichert die statische Standsicherheit des Kaminkopfes.

Durch Einsatz dieser beiden Komponenten lassen sich Bauhöhen bis zu 300 cm über Dach realisieren. Natürlich abgesichert durch eine Typenstatik.

1 Der Schiedel Kaminhalter, die absolute Notwendigkeit passend für alle Kamintypen

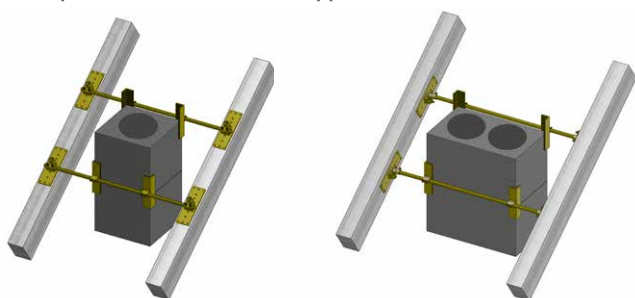

Schiedel Kaminhalter als Aufsparren-Version

Schiedel Kaminhalter als Zwischensparren-Version

Schiedel Kaminhalter
Art.-Nr. 100514

€/Stk. 289,10

Schiedel Kaminhalter 45°*
Art.-Nr. 156504
€/Stk. 289,10

* Lieferzeit 5 Arbeitstage

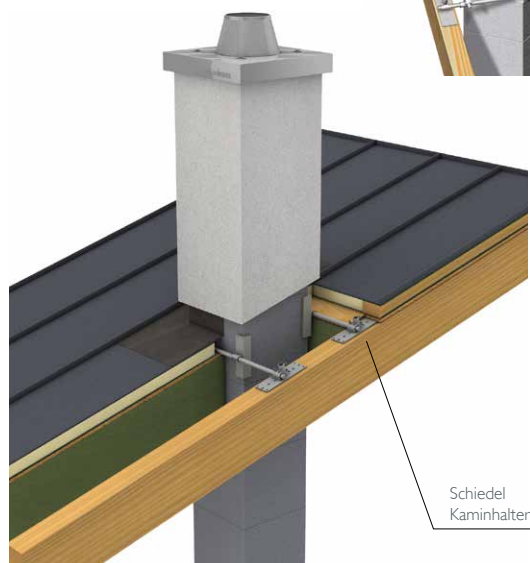

Hinweis:

Bauphysikalische Anforderungen beim Übergang vom Warm- in den Kaltbereich (Kondensationsgefahr durch Baufeuchte bei besonders dichten Gebäuden) nach den geltenden technischen Regeln beachten!

2 Bewehrungs-Set und Vergussmörtel

8 x		4 x 4 m, max. 2,00 m freistehend über Dach möglich, 8 Stangen à 2 m	Art.-Nr. 108333 €/Stk. 309,00
	12 x		4 x 6 m, max. 3,00 m freistehend über Dach möglich, 12 Stangen à 2 m

* Grundzeimer (gelber Deckel) / Inhalt: 17 kg Vergussmörtel inkl. Zubehör (4 Verschlussstopfen, Gewindestifte, 1 Versetzanleitung, 1 Füllkanne)

** Zusatzeimer (weißer Deckel) / Inhalt: 17 kg Vergussmörtel

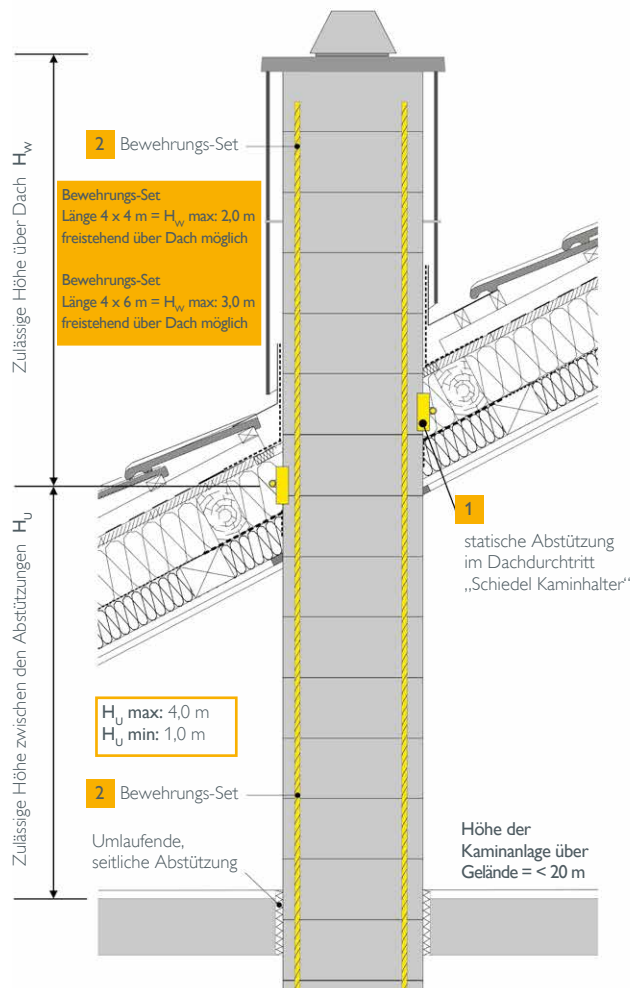

einzügig

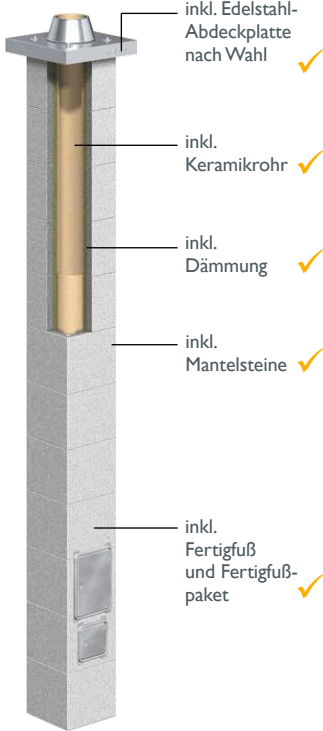

- inkl. Edelstahl-Abdeckplatte nach Wahl ✓
- inkl. Keramikrohr ✓
- inkl. Dämmung ✓
- inkl. Mantelsteine ✓
- inkl. Fertigfuß und Fertigfußpaket ✓

Lichter Ø cm	16	18	18/16	18/18
Typ	SIH16	SIH18	SIH1816	SIH1818
Außenmaß cm	34/34	36/36	36/64	36/67
5,00 m €/Anlage	2.411,10	2.630,30	4.764,40	4.915,10
5,33 m €/Anlage	2.527,90	2.759,30	5.012,90	5.112,70
5,66 m €/Anlage	2.588,80	2.829,20	5.146,40	5.310,30
6,00 m €/Anlage	2.649,70	2.899,10	5.279,90	5.448,80
6,33 m €/Anlage	2.766,50	3.028,10	5.528,40	5.646,40
6,66 m €/Anlage	2.827,40	3.098,00	5.661,90	5.844,00
7,00 m €/Anlage	2.888,30	3.167,90	5.795,40	5.982,50
7,33 m €/Anlage	3.005,10	3.296,90	6.043,90	6.180,10
7,66 m €/Anlage	3.066,00	3.366,80	6.177,40	6.377,70
8,00 m €/Anlage	3.126,90	3.436,70	6.310,90	6.516,20
8,33 m €/Anlage	3.243,70	3.658,90	6.559,40	6.807,00
8,66 m €/Anlage	3.304,60	3.728,80	6.692,90	7.004,60
9,00 m €/Anlage	3.365,50	3.798,70	6.826,40	7.143,10
9,33 m €/Anlage	3.482,30	3.927,70	7.168,10	7.340,70
9,66 m €/Anlage	3.543,20	3.997,60	7.301,60	7.538,30
10,00 m €/Anlage	3.697,30	4.067,50	7.435,10	7.676,80
10,33 m €/Anlage	3.814,10	4.196,50	7.683,60	7.874,40
10,66 m €/Anlage	3.875,00	4.266,40	7.817,10	8.072,00
11,00 m €/Anlage	3.935,90	4.336,30	7.950,60	8.210,50

Anlageninhalt: 1 Fertigfuß, 1 Fertigfußpaket, Mantelsteine, Rohre und Dämmung, 1 Eimer Fugenmasse, 1 Edelstahl-Zuluftkopfplatte

Zubehör – als Zuschlag

- Fußausführung mit Design-Fertigfuß
- Rauchrohranschluss RA 90°, H = 66 cm
- Putztüranschluss, oben H = 66 cm
- Putztür, oben
- Regenhaube EAGLE
- Regenhaube Universal
- Fertigfuß für schnelle Montage

	€/St.	€/St.	€/St.	€/St.
zusätzlich	422,20	358,20	–	–
großer Ø	105,40	126,00	126,00	126,00
großer Ø	98,10	107,70	107,70	107,70
kleiner Ø	–	–	98,10	107,70
großer Ø	172,90	172,90	172,90	172,90
kleiner Ø	–	–	172,90	172,90
großer Ø	103,50	103,50	103,50	103,50
kleiner Ø	–	–	103,50	103,50
großer Ø	97,60	111,30	111,30	111,30
kleiner Ø	–	–	97,60	111,30
zusätzlich	117,30	93,80	–	–

Kaminköpfe sowie Oberflächen und Farben finden Sie auf Seite 89

Mauermörtel für Mantelstein	Bewehrungs-Set 4 x 4 m	Bewehrungs-Set 4 x 6 m	Kaminhalter Standard
31,50 €/Set	309,00 €/Set	440,60 €/Set	289,10 €/St.

Notizen

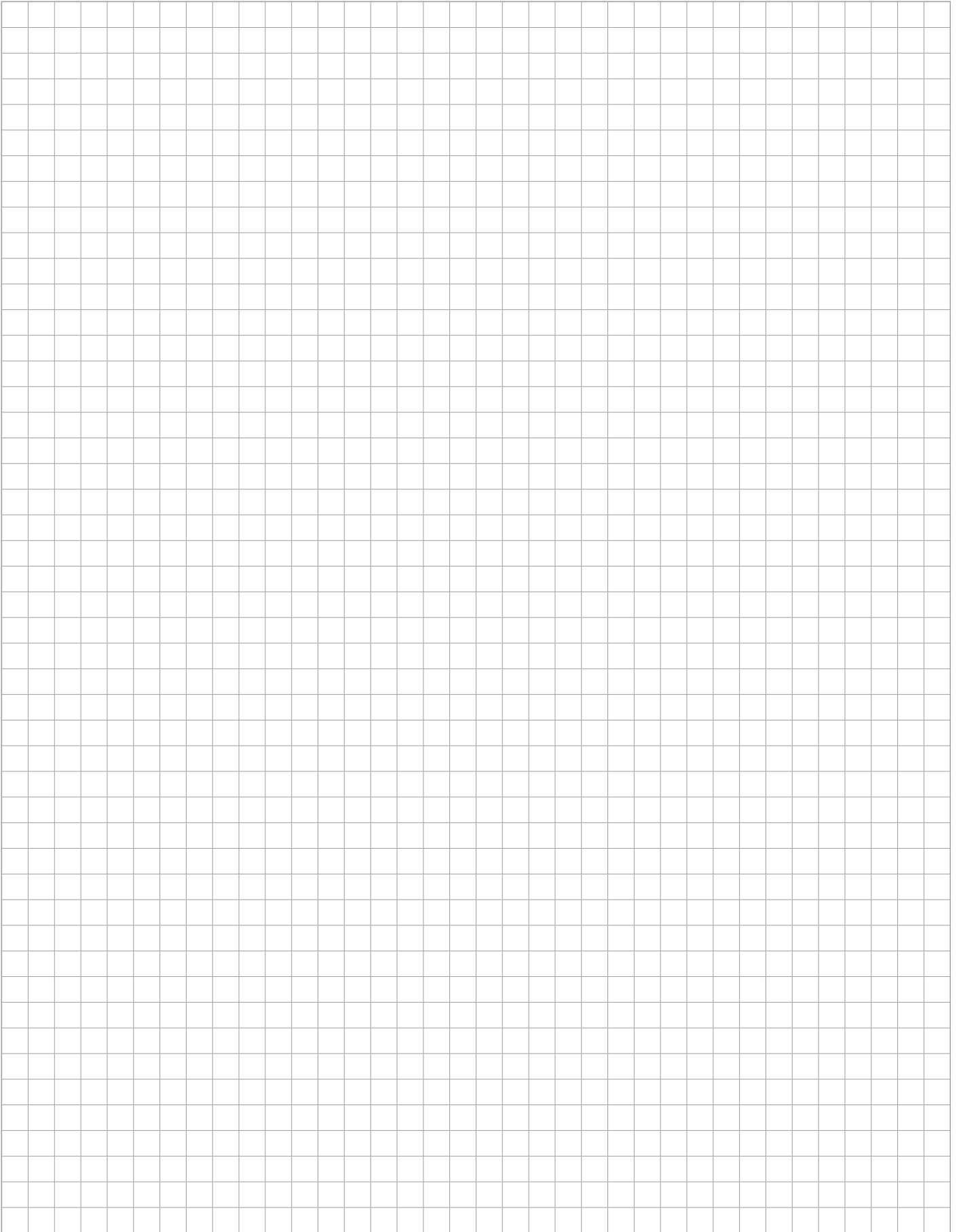

Schiedel SIH BASIC – Einzelteilpreise
 einzügig mit und ohne Installationszug



einzügig

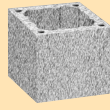

Mantelstein
 Höhe 33 cm



Rohr
 Höhe 33 cm

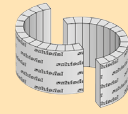

Dämmung
 1 Paket / Stgm.

Lichter Ø cm	Typ	Außenmaß cm	Gewicht kg/Stgm.	Richtpreis €/Stgm.	Art.-Nr.	Gewicht kg/St.	€/St.	Art.-Nr.	€/St.	Art.-Nr.	€/Paket (1 Stgm.)
14	SIH 14	32/32	70	222,50	100351	18	23,20	100373	33,30	100539	53,00
16	SIH 16	32/32	72	238,60	100351	18	23,20	100374	37,70	100378	55,90
18	SIH 18	36/36	82	268,80	100353	20	29,50	100375	40,40	100540	59,10
20	SIH 20	36/36	84	288,00	100353	20	29,50	100376	45,00	100380	64,50
25	SIH 25	48/48	155	427,50	100357	35	44,00	100310	68,30	100541	90,60
30	SIH 30	55/55	176	505,10	100360	41	56,50	100311	80,10	100542	95,30

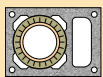

einzügig, mit Installationszug

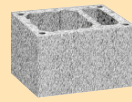
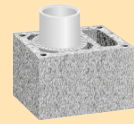

Mantelstein
 Höhe 33 cm



Rohr
 Höhe 33 cm

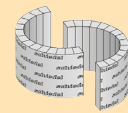

Dämmung
 1 Paket / Stgm.

Lichter Ø cm	Typ	Außenmaß cm	Lüftung cm	Gewicht kg/Stgm.	Richtpreis €/Stgm.	Art.-Nr.	Gewicht kg/St.	€/St.	Art.-Nr.	€/St.	Art.-Nr.	€/Paket (1 Stgm.)
14-L	SIH 14L	32/46	10/22	97	274,70	100361	27	40,60	100373	33,30	100539	53,00
16-L	SIH 16L	32/46	10/22	98	290,80	100361	27	40,60	100374	37,70	100378	55,90
18-L	SIH 18L	36/50	10/26	111	333,30	100363	30	51,00	100375	40,40	100540	59,10
20-L	SIH 20L	36/50	10/26	112	352,50	100363	30	51,00	100376	45,00	100380	64,50
25-L	SIH 25L	48/62	2x10,5/17	187	501,30	100368	46	68,60	100310	68,30	100541	90,60
30-L	SIH 30L	55/71	2x12/20	226	584,30	100371	58	82,90	100311	80,10	100542	95,30



Grundpaket
 für Montagebauweise



Putztüranschluss PA
 Höhe 66 cm



Putztür
 mit Innendeckel



Revisionstür
 lichte Weite 10/27,5 cm

Ø cm	Art.-Nr.	€/St.	Art.-Nr.	€/St.	Zuschlag ²⁾ €/St.	Ø cm	Art.-Nr.	Außen- maß cm	€/St.	Art.-Nr.	€/St.
14	138245	674,30	100427	157,50	90,90	14-20	100475	37,5/27	172,90	100341	87,10
16	138246	690,60	100428	173,50	98,10	25	100476	37,5/27	177,90		
18	138247	716,30	100429	188,50	107,70	30	144194	51,6/43	257,10		
20	138248	756,00	100430	217,30	127,30						
25	138249	800,30	100431	326,60	190,00						
30	138250	833,10	100432	377,80	217,60						



Fertighuß Höhe 133 cm					Fertighußpaket		Rauchrohranschluss RA 90° Höhe 66 cm			Edelstahl-Zuluftkopfplatte 8,5 cm Überstand		Kaminkopf Höhe 150 cm
Lichter Ø cm	Art.-Nr.	Gewicht kg/St.	€/St.	Zuschlag €/St.	Art.-Nr.	€/St.	Art.-Nr.	€/St.	Zuschlag €/St.	Art.-Nr.	€/St.	€/St.
14	136910	104	809,90	587,40	138241	335,00	100419	168,10	101,50	158616	286,30	1.361,60
16	136911	107	830,80	592,20	138242	374,70	100420	180,80	105,40	158616	286,30	1.361,60
18	136912	123	871,30	602,50	138243	385,20	100421	206,80	126,00	158617	295,90	1.114,70
20	136913	126	919,40	631,40	138244	419,30	100422	220,90	130,90	158617	295,90	1.114,70
25	Nur in Montagebauweise lieferbar				siehe Grundpaket Ø 25		100346	325,70	189,10	158619	414,60	Auf Anfrage
30	Nur in Montagebauweise lieferbar				siehe Grundpaket Ø 30		100347	416,50	256,30	158620	450,70	Auf Anfrage

inkl. Befestigungs-Set

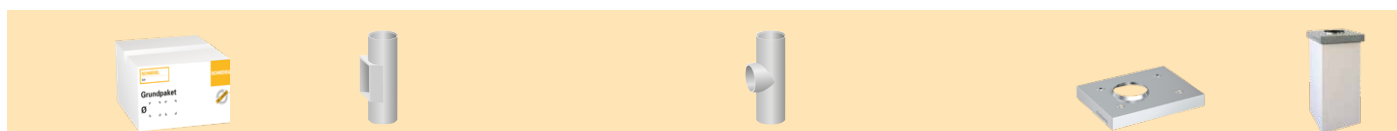

Grundpaket für Montagebauweise			Putztüranschluss Höhe 66 cm			Rauchrohranschluss RA 90° Höhe 66 cm			Edelstahl-Zuluftkopfplatte 8,5 cm Überstand		Kaminkopf Höhe 150 cm
Lichter Ø cm	Art.-Nr.	€/St.	Art.-Nr.	€/St.	Zuschlag €/St.	Art.-Nr.	€/St.	Zuschlag €/St.	Art.-Nr.	€/St.	€/St.
14-L	138245	674,30	100427	157,50	103,50	100419	168,10	101,50	158621	315,10	Auf Anfrage
16-L	138246	690,60	100428	173,50	119,50	100420	180,80	105,40	158621	315,10	Auf Anfrage
18-L	138247	716,30	100429	188,50	128,50	100421	206,80	126,00	158622	325,60	Auf Anfrage
20-L	138248	756,00	100430	217,30	157,30	100422	220,90	130,90	158622	325,60	Auf Anfrage
25-L	138249	800,30	100431	326,60	234,60	100346	325,70	189,10	158624	460,80	Auf Anfrage
30-L	138250	833,10	100432	377,80	261,80	100347	416,50	256,30	158625	496,60	Auf Anfrage

inkl. Befestigungs-Set



Mantelsteinmauermörtel 25 kg		Kaminhalter		Bauteil-Trennplatte für Deckendurchgang Dicke 5 mm, AM 33 x 50 cm mit hoher Materialsteifigkeit, A1 nicht brennbar		Bewehrungs-Set für optimale Standsicherheit			
Art.-Nr.	€/St.	Art.-Nr.	€/St.	Art.-Nr.	€/St.	Bewehrungsstangen	Art.-Nr.	€/St.	
173775	31,50	100514	Standard	289,10	4 St.	173098	37,70	108333	309,00
		156504	45° über Eck	289,10	6 St.	173099	54,30	108334	440,60



Inhalt Grundpaket:
Fugenkitt (5 kg), Versetz-Schablone, Mineralfaser-Frontplatte + 4 Winkel, Sägeblatt, Schnittschablone, Putztür + Innendeckel, Sockelstein, Kondensatblende mit Zuluftgitter, Mündungskonus, Zentrierung und CE-Zeichen.



Inhalt Fertighuß-Paket:
Fugenkitt (5 kg), Versetz-Schablone, Mineralfaser-Frontplatte + 4 Winkel, Sägeblatt, Schnittschablone, Vorsatzschale, Mündungskonus, Zentrierung und CE-Zeichen



Kaminköpfe sowie Oberflächen und Farben finden Sie auf Seite 89

Schiedel SIH BASIC – Einzelteilpreise
kombiniert mit und ohne Installationszug

Je Zug bestellen

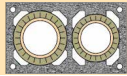

kombiniert

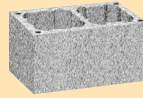
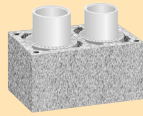

Mantelstein
Höhe 33 cm



Rohr
Höhe 33 cm



Dämmung
1 Paket / Stgm.

Lichte Ø cm	Typ	Außenmaß cm	Gewicht kg/Stgm.	Richtpreis €/Stgm.	Art.-Nr.	Gewicht kg/St.	€/St.	Ø cm	Art.-Nr.	€/St.	Art.-Nr.	€/Paket (1 Stgm.)
18-14	SIH 1814	36/64	148	346,50	100354	39	55,40	18	100375	40,40	100540	59,10
								14	100373	33,30	100539	53,00
18-16	SIH 1816	36/64	149	346,50	100354	39	55,40	18	100375	40,40	100540	59,10
								16	100374	37,70	100378	55,90
20-14	SIH 2014	36/64	149	365,70	100354	39	55,40	20	100376	45,00	100380	64,50
								14	100373	33,30	100539	53,00
20-16	SIH 2016	36/64	151	365,70	100354	39	55,40	20	100376	45,00	100380	64,50
								16	100374	37,70	100378	55,90
20-18	SIH 2018	36/67	153	372,60	100355	40		20	100376	40,40	100380	64,50
								18	100375	45,00	100540	59,10

Je Zug bestellen

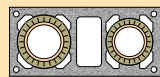

kombiniert, mit Installationszug

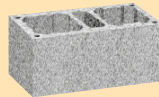
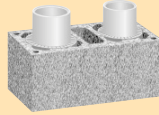

Mantelstein
Höhe 33 cm



Rohr
Höhe 33 cm



Dämmung
1 Paket / Stgm.

Lichte Ø cm	Typ	Außenmaß cm	Lüftung cm	Gewicht kg/Stgm.	Richtpreis €/Stgm.	Art.-Nr.	Gewicht kg/St.	€/St.	Ø cm	Art.-Nr.	€/St.	Art.-Nr.	€/Paket (1 Stgm.)
18-L-14	SIH 18L14	36/81	14/26	176	409,80	100364	46	76,50	18	100375	40,40	100540	59,10
									14	100373	33,30	100539	53,00
18-L-16	SIH 18L16	36/81	14/26	177	409,80	100364	46	76,50	18	100375	40,40	100540	59,10
									16	100374	37,70	100378	55,90
20-L-14	SIH 20L14	36/81	14/26	178	429,80	100364	46	76,50	20	100376	45,00	100380	64,50
									14	100373	33,30	100539	53,00
20-L-16	SIH 20L16	36/81	14/26	179	429,00	100364	46	76,50	20	100376	45,00	100380	64,50
									16	100374	37,70	100378	55,90
20-L-18	SIH 20L18	36/83	14/26	189	439,80	100635	48	80,10	20	100376	45,00	100380	64,50
									18	100375	40,40	100540	59,10

Je Zug bestellen



Putztüranschluss PA
Höhe 66 cm



Putztür
mit Innendeckel



Revisionstür
lichte Weite 10 / 27,5 cm

Ø cm	Art.-Nr.	€/St.	Zuschlag ²⁾ €/St.	Ø cm	Art.-Nr.	Außenmaß cm	€/St.	Art.-Nr.	€/St.
14	100427	157,50	90,90	14-20	100475	37,5/27	172,90	100341	87,10
16	100428	173,50	98,10	25	100476	37,5/27	177,90		
18	100429	188,50	107,70	30	144194	51,6/43	257,10		
20	100430	217,30	127,30						

Je Zug bestellen

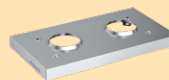
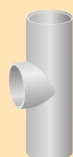

Grundpaket für Montagebauweise

Rauchrohranschluss RA 90° Höhe 66 cm

Edelstahl-Zuluftkopfplatte 8,5 cm Überstand

Kaminkopf Höhe 150 cm

Lichte Ø cm	Art.-Nr.	€/St.	Ø cm	Art.-Nr.	€/St.	Zuschlag €/St.	Art.-Nr.	€/St.	€/St.
18-14	138247	716,30	18	100421	206,80	126,00	158628	390,70	1.556,50
	138245	674,30		100419	168,10	101,50			
18-16	138247	716,30	18	100421	206,80	126,00	158628	390,70	1.556,50
	138246	690,60		100420	180,80	105,40			
20-14	138248	756,00	20	100422	220,90	130,90	158628	390,70	1.556,50
	138245	674,30		100419	168,10	101,50			
20-16	138248	756,00	20	100422	220,90	130,90	158628	390,70	1.556,50
	138246	690,60		100420	180,80	105,40			
20-18	138248	756,00	20	100422	220,90	130,90	158627	391,80	Auf Anfrage
	138247	716,30		100421	206,80	126,00			

inkl. Befestigungs-Set

Je Zug bestellen

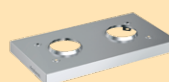

Grundpaket für Montagebauweise

Rauchrohranschluss RA 90° Höhe 66 cm

Edelstahl-Zuluftkopfplatte 8,5 cm Überstand

Kaminkopf Höhe 150 cm

Lichte Ø cm	Art.-Nr.	€/St.	Ø cm	Art.-Nr.	€/St.	Zuschlag €/St.	Art.-Nr.	€/St.	€/St.
18-L-14	138247	716,30	18	100421	206,80	126,00	158631	429,70	Auf Anfrage
	138245	674,30		100419	168,10	101,50			
18-L-16	138247	716,30	18	100421	206,80	126,00	158631	429,70	Auf Anfrage
	138246	690,60		100420	180,80	105,40			
20-L-14	138248	756,00	20	100422	220,90	130,90	158631	429,70	Auf Anfrage
	138245	674,30		100419	168,10	101,50			
20-L-16	138248	756,00	20	100422	220,90	130,90	158631	429,70	Auf Anfrage
	138246	690,60		100420	180,80	105,40			
20-L-18	138248	756,00	20	100422	220,90	130,90	158630	438,10	Auf Anfrage
	138247	716,30		100421	206,80	126,00			

inkl. Befestigungs-Set



Mantelsteinmauermörtel 25 kg

Kaminhalter

Bauteil-Trennplatte für Deckendurchgang Dicke 5 mm, AM 33 x 50 cm mit hoher Materialsteifigkeit, A1 nicht brennbar

Bewehrungs-Set für optimale Standsicherheit

Art.-Nr.	€/St.	Art.-Nr.	€/St.	Art.-Nr.	€/St.	Bewehrungsstangen	Art.-Nr.	€/St.
173775	31,50	100514	Standard 289,10	4 St.	173098	37,70	108333	309,00
		156504	45° über Eck 289,10	6 St.	173099	54,30	108334	440,60



Inhalt Grundpaket:

Fugenkitt (5 kg), Versetz-Schablone, Mineralfaser-Frontplatte + 4 Winkel, Sägeblatt, Schnittschablone, Putztür + Innendeckel, Sockelstein, Kondensatblende mit Zuluftgitter, Mündungskonus, Zentrierung und CE-Zeichen.



Kaminköpfe sowie Oberflächen und Farben finden Sie auf Seite 89

Schiedel SIH BASIC – Einzelteilpreise
zweizügig mit und ohne Installationszug

Je Zug bestellen

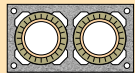

zweizügig

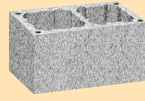
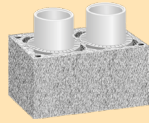

Mantelstein
Höhe 33 cm



Rohr
Höhe 33 cm

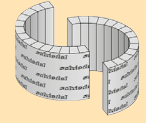

Dämmung
1 Paket / Stgm.

Lichte Ø cm	Typ	Außenmaß cm	Gewicht kg/Stgm.	Richtpreis €/Stgm.	Art.-Nr.	Gewicht kg/St.	€/St.	Art.-Nr.	€/St.	Art.-Nr.	€/Paket (1 Stgm.)
14-14	SIH 1414	32/59	126	282,50	100352	31	43,20	100373	33,30	100539	53,00
16-16	SIH 1616	32/59	127	298,60	100352	31	43,20	100374	37,70	100378	55,90
18-18	SIH 1818	36/67	147	353,40	100355	35	57,70	100375	40,40	100540	59,10
20-20	SIH 2020	36/67	151	372,60	100355	35	57,70	100376	45,00	100380	64,50

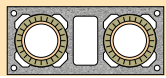

zweizügig mit Installationszug

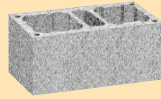
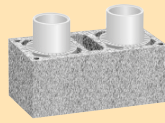

Mantelstein
Höhe 33 cm



Rohr
Höhe 33 cm



Dämmung
1 Paket / Stgm.

Lichte Ø cm	Typ	Außenmaß cm	Lüftung cm	Gewicht kg/Stgm.	Richtpreis €/Stgm.	Art.-Nr.	Gewicht kg/St.	€/St.	Art.-Nr.	€/St.	Art.-Nr.	€/Paket (1 Stgm.)
14-L-14	SIH 14L14	32/72	10/22	148	339,50	100362	38	62,20	100373	33,30	100539	53,00
16-L-16	SIH 16L16	32/72	10/22	151	355,60	100362	38	62,20	100374	37,70	100378	55,90
18-L-18	SIH 18L18	36/83	13/26	175	420,60	100365	44	80,10	100375	40,40	100540	59,10
20-L-20	SIH 20L20	36/83	13/26	178	439,80	100365	44	80,10	100376	45,00	100380	64,50



Putztür
mit Innendeckel



Revisionstür
lichte Weite
10 / 27,5 cm



Mantelstein-
mauermörtel
25 kg

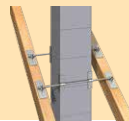

Kaminhalter
Standard

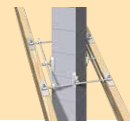

Kaminhalter
45° über Eck



Bewehrungs-Set
für optimale Standsicherheit

Ø cm	Art.-Nr.	Außenmaß cm	€/St.	Art.-Nr.	€/St.	Art.-Nr.	€/St.	Art.-Nr.	€/St.	Art.-Nr.	€/St.
14-20	100475	37,5/27	172,90	100341	87,10	173775	31,50	100514	289,10	156504	289,10
25	100476	37,5/27	177,90								
30	144194	51,6/43	257,10								

Bewehrungs- stangen	Art.-Nr.	€/St.
4 x 4,0 m	108333	309,00
4 x 6,0 m	108334	440,60

Je Zug bestellen



Grundpaket für Montagebauweise



Putztüranschluss PA Höhe 66 cm

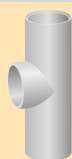

Rauchrohranschluss RA 90° Höhe 66 cm

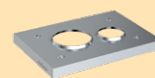

Edelstahl-Zuluftkopfplatte 8,5 cm Überstand



Kaminkopf Höhe 150 cm

Lichte Ø cm	Art.-Nr	€/St.	Art.-Nr	€/St.	Zuschlag €/St.	Art.-Nr	€/St.	Zuschlag €/St.	Art.-Nr	€/St.	€/St.
14-14	138245	674,30	100427	157,50	90,90	100419	168,10	101,50	158626	382,30	Auf Anfrage
16-16	138246	690,60	100428	173,50	98,10	100420	180,80	105,40	158626	382,30	Auf Anfrage
18-18	138247	716,30	100429	188,50	107,70	100421	206,80	126,00	158627	391,80	Auf Anfrage
20-20	138248	756,00	100430	217,30	127,30	100422	220,90	130,90	158627	391,80	Auf Anfrage

inkl. Befestigungs-Set

Je Zug bestellen



Grundpaket für Montagebauweise



Putztüranschluss PA Höhe 66 cm



Rauchrohranschluss RA 90° Höhe 66 cm

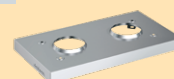

Edelstahl-Zuluftkopfplatte 8,5 cm Überstand



Kaminkopf Höhe 150 cm

Lichte Ø cm	Art.-Nr	€/St.	Art.-Nr	€/St.	Zuschlag €/St.	Art.-Nr	€/St.	Zuschlag €/St.	Art.-Nr	€/St.	€/St.
14-L-14	138245	674,30	100427	157,50	90,90	100419	168,10	101,50	158629	428,90	Auf Anfrage
16-L-16	138246	690,60	100428	173,50	98,10	100420	180,80	105,40	158629	428,90	Auf Anfrage
18-L-18	138247	716,30	100429	188,50	107,70	100421	206,80	126,00	158630	438,10	Auf Anfrage
20-L-20	138248	756,00	100430	217,30	127,30	100422	220,90	130,90	158630	438,10	Auf Anfrage

inkl. Befestigungs-Set



Bauteil-Trennplatte für Deckendurchgang Dicke 5 mm, AM 33 x 50 cm mit hoher Materialsteifigkeit, A1 nicht brennbar

	Art.-Nr.	€/St.
4 St.	173098	37,70
6 St.	173099	54,30



Inhalt Grundpaket:

Fugenkitt (5 kg), Versetz-Schablone, Mineralfaser-Frontplatte + 4 Winkel, Sägeblatt, Schnittschablone, Putztür + Innendeckel, Sockelstein, Kondensatblende mit Zuluftgitter, Mündungskonus, Zentrierung und CE-Zeichen.



Kaminköpfe sowie Oberflächen und Farben finden Sie auf Seite 89

Hinweis:

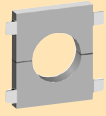

Mineralfaserfrontplatte mit 4 Haltewinkeln



Keramikverschlussplatte rund zum dauerhaften Verschießen von Rauchrohr-Anschlüssen



Rauchrohranschluss

Kamin RA 90° RA 45°

Lichter Ø cm	Art.-Nr.	€/Set	Art.-Nr.	€/St.	Lichter Ø cm	Anschluss Ø cm	Anschluss Ø cm
14	100381	32,80	100331	26,60	14	14	14
16	100381	32,80	100332	29,10	16	16	16
18	100382	35,60	100333	35,30	18	18	18
20	100382	35,60	100334	37,20	20	20	20
25	100383	46,00	100336	50,40	25	25	25
30	100384	60,80	100337	73,50	30	30	30



RA-Stützen-Set 90° zum nachträglichen Einbau Inhalt: Fugenkitt (1 kg), RA Stützen 90°, Versetzanleitung



PA-Zargen-Set Inhalt: Putztürzarge, Fugenkitt (1 kg), Anreißschablone, Einbauanleitung (ohne Putztür)



Schalungsblech für Ort beton-Abdeckplatte



Regenhaube EAGLE



Regenhaube mit Sicherungsseil

Lichter Ø cm	Art.-Nr.	€/Set	Art.-Nr.	€/Set	Art.-Nr.	€/St.	Art.-Nr.	€/St.	Art.-Nr.	€/St.
14	100450	119,00	100466	64,40	100509	41,50	177047	103,50	133788	93,80
16	100451	126,30	100467	64,40	100509	41,50	177047	103,50	133790	97,60
18	100452	134,30	100468	66,80	100510	44,80	177047	103,50	133791	111,30
20	100453	149,00	100469	67,70	100510	44,80	177048	113,50	133792	120,80
25	102503	256,90	-	-	100512	76,20	100236	122,10	133794	129,70
30	-	-	-	-	100513	77,10	-	-	133795	132,80



Bewehrungs-Set für optimale Standsicherheit



Rauchrohranschluss-Abdeckung Edelstahl mit Alu-Deckel für RA bei nichtbenutzten Kaminen



Bauteil-Trennplatte für Deckendurchgang mit hoher Materialsteifigkeit, A1 nicht brennbar, Dicke 5 mm, AM 33 x 50 cm

Bei Zusatzbedarf:



Fugenkitt

Fugenkittbedarf

Bewehrungs- höhe	Bewehrungs- stangen	Art.-Nr.	€/Set	Lichter ø cm	Art.-Nr.	€/St.	Inhalt	Art.-Nr.	€/St.	Inhalt kg	Art.-Nr.	€/St.	Lichter Ø cm	kg/Stgm.
4,00 m	4 x 4,0 m	108333	309,00	14	100441	113,10	4 Stück	173098	37,70	5,0	100479	93,20	16	0,50
6,00 m	4 x 6,0 m	108334	440,60	16	100442	113,10	6 Stück	173099	54,30				20	0,70
				18	100443	113,10							30	1,20
				20	100444	120,40								
				25	100445	143,00								



Mantelsteinmauermörtel, 25 kg

Mantelsteinmauermörtelbedarf

Art.-Nr.	€/St.	Lichter ø cm	kg/Stgm.
173775	31,50	14	4,8
		16	5,1
		18	5,6
		20	6,2
		25	10,2
		30	11,7



Anschlussfutter aus Edelstahl, mit Keramikdichtband, hochtemperaturbeständig
Anschluss-Ø der Feuerstätte in mm

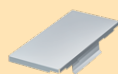

Abdeckung für Installationszug



Abströmkonus Edelstahl



Zentrier링



Mündungsabdeckung Edelstahl

Lichter Ø cm	Ø 100 Art.-Nr.	Ø 120 Art.-Nr.	Ø 130 Art.-Nr.	Ø 150 Art.-Nr.	€/St.	Lüftung cm	Art.-Nr.	€/St.	Lichter Ø cm	Art.-Nr.	€/St.	Art.-Nr.	€/St.	Art.-Nr.	€/St.
16	100194	100195	100196	–	171,50	10/22	100227	64,00	14	103891	173,90	102951	17,20	–	–
18	100198	100199	100200	100201	184,20	10/26	100227	64,00	16	103892	198,70	102952	17,20	102957	112,30
20	–	–	–	100202	188,70	13/26	100229	64,00	18	103893	208,80	102953	17,20	102958	106,90
25	–	–	–	–	–	14/26	100230	64,00	20	103894	218,70	102954	17,20	–	–
									25	102584	351,10	–	–	–	–
									30	102585	436,00	–	–	–	–



Innendeckel, passend zu SIH-Putztüre

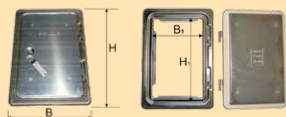

Ersatz-Putztür Edelstahl mit 3 Dimensionen
Einbautiefe 30 mm



Adapter für HT-Rohrverbindung DN 40

Lichter Ø cm	Art.-Nr.	Maße in mm	€/St.	Dimensionen	Rahmen lichte Weite mm	Rahmen Außenmaß mm	Art.-Nr.	€/St.	Art.-Nr.	€/St.
14-20	102787	130 x 260	81,10	Dim 1	140 x 200	225 x 285	103574	106,10	900001260	22,40
25	102788	180 x 300	81,10	Dim 2	190 x 300	272 x 382	103575	112,70		
				Dim 3	295 x 300	377 x 382	103470	183,40		

Verlängerung für ziegelgemauerte Kamine



Schamotte Übergangplatte



Übergang von eckigem Kamin auf SIH

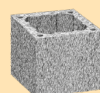

Mantelstein



Keramikrohr

Lichter Ø cm	Art.-Nr.	€/St.	Art.-Nr.	€/St.	Art.-Nr.	€/St.	Art.-Nr.	€/St.
14	102395	100,00	Auf Anfrage		100351	23,20	100373	33,30
16	102396	100,00	Auf Anfrage		100351	23,20	100374	37,70
18	102397	103,90	Auf Anfrage		100353	29,50	100375	40,40
20	102398	103,90	Auf Anfrage		100353	29,50	100376	45,00
25	149560	119,00	Auf Anfrage		100357	44,00	100310	68,30

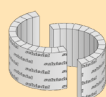

Isoliermatte



Fugenkitt 1,5 kg



Versetzschablone



Schalblech für Ortbetonabdeckplatten

Lichter Ø cm	Art.-Nr.	€/St.	Art.-Nr.	€/St.	Art.-Nr.	€/St.	Art.-Nr.	€/St.
14	100539	53,00	100477	48,90	102764	14,90	100509	41,50
16	100378	55,90	100477	48,90	102764	14,90	100509	41,50
18	100540	59,10	100477	48,90	102765	17,30	100510	44,80
20	100380	64,50	100477	48,90	102765	17,30	100510	44,80
25	100541	90,60	100477	48,90	102765	17,30	100512	76,20

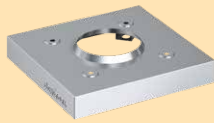

Hinweis:
Sonderanfertigungen von Edelstahl-Abdeckplatten auf Anfrage möglich

Edelstahl-Abdeckplatte inkl. Befestigungs-Set für Verblechung 8,5 cm Überstand



einzigig

Lichter Ø cm	Außenmaß cm	Gew. kg/St.	Art.-Nr.	€/St.
14	49x49	2,7	158616	286,30
16	49x49	2,7	158616	286,30
18	53x53	2,9	158617	295,90
20	53x53	2,9	158617	295,90
25	65x65	4,5	158619	414,60
30	72x72	5,0	158620	450,70

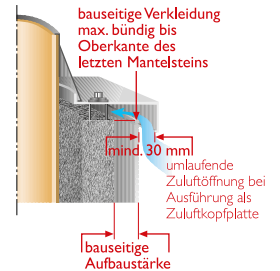

einzigig mit Lüftung

14-L	49x63	3,2	158621	315,10
16-L	49x63	3,2	158621	315,10
18-L	53x67	3,4	158622	325,60
20-L	53x67	3,4	158622	325,60
25-L	65x79	5,2	158624	460,80
30-L	72x88	6,0	158625	496,60



kombiniert

18-14	53x81	3,7	158628	390,70
18-16	53x81	3,7	158628	390,70
20-14	53x81	3,7	158628	390,70
20-16	53x81	3,7	158628	390,70
20-18	53x84	3,7	158627	391,80



Befestigungs-Set für Zulüftkopfplatte Länge 80 mm

Art.-Nr.	€/Set.
102321	43,20



kombiniert, mit Lüftung

18-L-14	53x98	4,3	158631	429,70
18-L-16	53x98	4,3	158631	429,70
20-L-14	53x98	4,3	158631	429,70
20-L-16	53x98	4,3	158631	429,70
20-L-18	53x100	4,3	158630	438,10

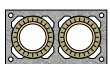

zweizügig

14-14	49x76	3,4	158626	382,30
16-16	49x76	3,4	158626	382,30
18-18	53x84	3,7	158627	391,80
20-20	53x84	3,7	158627	391,80

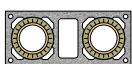

zweizügig mit Lüftung

14-L-14	49x89	3,9	158629	428,90
16-L-16	49x89	3,9	158629	428,90
18-L-18	53x100	4,3	158630	438,10
20-L-20	53x100	4,3	158630	438,10



Schiedel SIH LIGHT

SCHIEDEL

Schiedel SIH LIGHT

Der einfache Montagekamin aus serienmäßig vorgefertigten Bauelementen

www.schiedel.at

CE

T 400 N1 D3 G50



Schiedel SIH LIGHT

Der einfache Montagekamin aus serienmäßig vorgefertigten Bauelementen

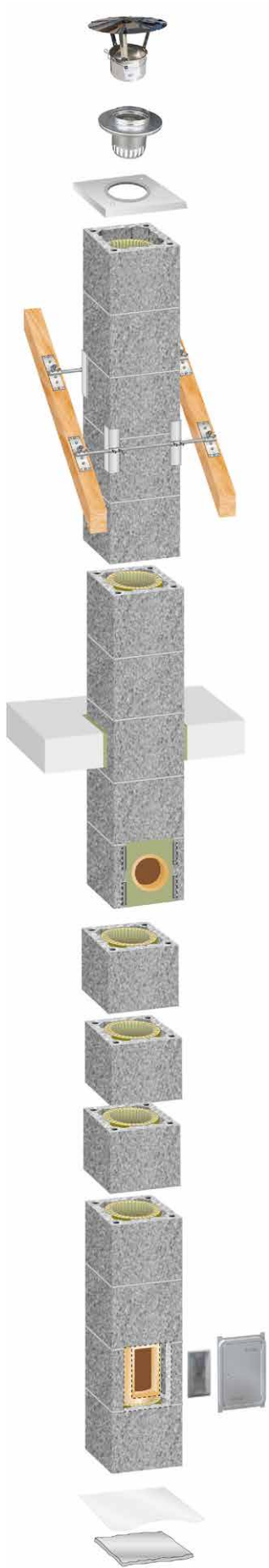

Exakt aufeinander abgestimmte Bauelemente, bestehend aus folgenden Systembauteilen:

- Schamotte-Innenrohr
- Mineralfaser-Dämmplatte
- Leichtbeton-Mantelstein

- Geeignet für feste Brennstoffe
- Nicht für feuchte Betriebsweise / Brennwerttechnik
- Keine Hinterlüftung / Keine Zuluft

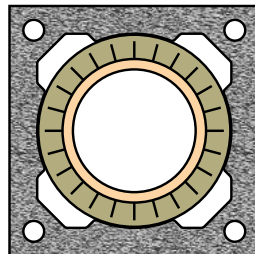

SIH LIGHT		
Dimension Ø	Außenmaß cm	Gewicht kg/stgm
16	32 x 32	67
18	36 x 36	72
20	36 x 36	78
16L	32 x 46	94
18L	36 x 50	100

Hinweis:

Nur Lieferung auf Baustelle möglich (Streckenlieferung).

einzigig einzigig mit Schacht

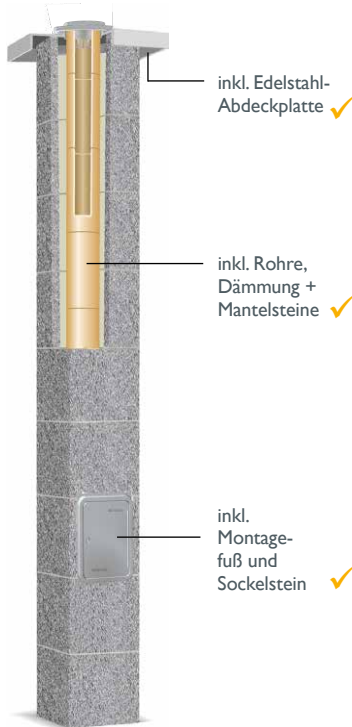
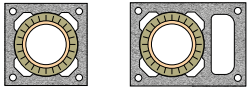

Lichter Ø cm	16	18	20	16L	18L
Typ	SIH LIGHT 16	SIH LIGHT 18	SIH LIGHT 20	SIH LIGHT 16L	SIH LIGHT 18L
Außenmaß cm	32/32	36/36	36/36	32/46	36/50
5,00 m €/Anlage	1.317,91	1.445,66	1.525,50	1.569,40	1.733,08
5,33 m €/Anlage	1.396,16	1.532,10	1.618,64	1.659,31	1.833,92
5,66 m €/Anlage	1.436,96	1.578,94	1.668,56	1.711,77	1.895,16
6,00 m €/Anlage	1.477,76	1.625,78	1.718,48	1.764,23	1.956,40
6,33 m €/Anlage	1.556,01	1.712,22	1.811,62	1.854,14	2.057,24
6,66 m €/Anlage	1.596,81	1.759,06	1.861,54	1.906,60	2.118,48
7,00 m €/Anlage	1.637,61	1.805,90	1.911,46	1.959,06	2.179,72
7,33 m €/Anlage	1.715,86	1.892,34	2.004,60	2.048,97	2.280,56
7,66 m €/Anlage	1.756,66	1.939,18	2.054,52	2.101,43	2.341,80
8,00 m €/Anlage	1.797,46	1.986,02	2.104,44	2.153,89	2.403,04
8,33 m €/Anlage	1.875,71	2.072,46	2.197,58	2.243,80	2.503,88
8,66 m €/Anlage	1.916,51	2.119,30	2.247,50	2.296,26	2.565,12
9,00 m €/Anlage	1.957,31	2.166,14	2.297,42	2.348,72	2.626,36
9,33 m €/Anlage	2.035,56	2.252,58	2.390,56	2.438,63	2.727,20
9,66 m €/Anlage	2.076,36	2.299,42	2.440,48	2.491,09	2.788,44
10,00 m €/Anlage	2.148,66	2.470,96	2.615,10	2.575,05	2.881,18
10,33 m €/Anlage	2.226,91	2.557,40	2.708,24	2.664,96	2.982,02
10,66 m €/Anlage	2.267,71	2.604,24	2.758,16	2.717,42	3.043,26
11,00 m €/Anlage	2.277,01	2.619,58	2.776,58	2.738,38	3.073,00

Anlageninhalt: Sockelstein mit Kondensatablauf und Mantelsteine, inkl. Fugenkitt anteilig, Dämmung, Schamotterohre, einfache Edelstahl-Abdeckplatte mit Befestigung und Dehnfugenblech II, Putztüre SIH LIGHT, Mantelstein-Mauermörtel, (bei L-Revisionstüre)

Zubehör – als Zuschlag

- Rauchrohranschluss RA 90°, H = 66 cm
- Putztüranschluss H = 66 cm
- Regenhaube für SIH LIGHT

	€/St.	€/St.	€/St.	€/St.	€/St.
zusätzlich	70,62	84,42	87,70	70,62	84,42
zusätzlich	65,73	72,16	85,29	65,73	72,16
zusätzlich	67,00	72,76	88,04	67,00	72,76

Mauermörtel für Mantelstein	Bewehrungs-Set 4 x 4 m	Bewehrungs-Set 4 x 6 m	Kaminhalter Standard
31,50 €/St.	309,00 €/Set	440,60 €/Set	289,10 €/St.

Schiedel SIH LIGHT

Der einfache Montagekamin aus serienmäßig vorgefertigten Bauelementen



einzügig



Mantelstein
Höhe 33 cm



Rohr
Höhe 33 cm

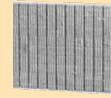

Isoliermatte
1 Paket pro Stgm.

Lichter Ø cm	Typ	Außenmaß cm	Gewicht kg/Stgm.	Richtpreis €/Stgm.	Art.-Nr.	€/St.	Art.-Nr.	€/St.	Art.-Nr.	€/Pak.
16	SIH LIGHT 16	32/32	67	157,40	3103232	15,08	3101016	25,26	3101116	36,38
18	SIH LIGHT 18	36/36	72	177,15	3103636	19,16	3101018	27,07	3101118	38,46
20	SIH LIGHT 20	36/36	78	189,87	3103636	19,16	3101020	30,15	3101120	41,94

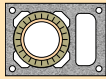

einzügig mit Lüftung

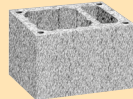

Mantelstein
Höhe 33 cm



Rohr
Höhe 33 cm



Isoliermatte
1 Paket pro Stgm.

Lichter Ø cm	Typ	Außenmaß cm	Gewicht kg/Stgm.	Richtpreis €/Stgm.	Art.-Nr.	€/St.	Art.-Nr.	€/St.	Art.-Nr.	€/Pak.
16	SIH LIGHT 16L	32/46	94	191,36	3103246	26,40	3101016	25,26	3101116	36,38
18	SIH LIGHT 18L	36/50	100	219,18	3103650	33,17	3101018	27,07	3101118	38,46



Rauchrohrabdeckung



SIH LIGHT Regenhaube
abnehmbar für DFBL II



Bewehrungs-Set
inkl. Vergussmörtel



Kaminhalter
Standard

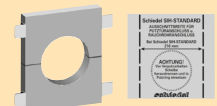

Frontplatten-Set
mit 4 Haltewinkel

Lichter Ø cm	Art.-Nr.	€/St.	Art.-Nr.	€/St.	Bewehrungs- stangen	Art.-Nr.	€/St.	Art.-Nr.	€/St.	Lichter Ø cm	Art.-Nr.	€/St.
16	3101819	73,57	3101616	65,06	4 x 4 m	108333	309,00	100514	289,10	16	3101825	21,31
18	3101820	73,57	3101618	70,62	4 x 6 m	108334	440,60			18-20	3101826	23,18
20	3101821	78,32	3101620	85,49								

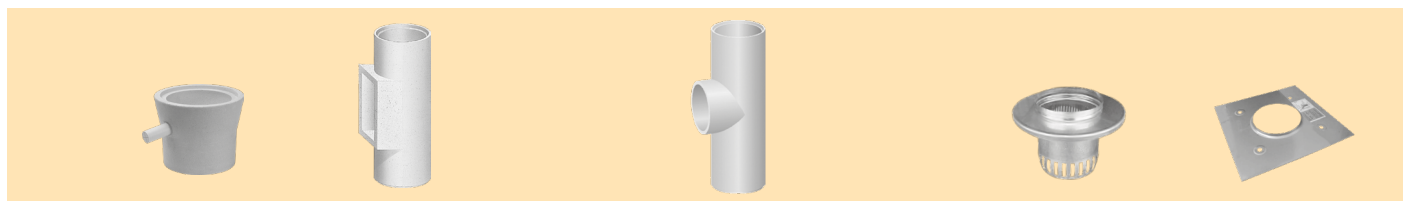

Sockelstein mit Kondensatablauf

Putztüranschluss Höhe 66 cm

Rauchrohranschluss Höhe 66 cm

SIH LIGHT Dehnfugenblech II ungestanzt

SIH LIGHT Abdeckplatte Edelstahl inkl. Befestigungsset

Lichter Ø cm	Art.-Nr.	€/St.	Art.-Nr.	€/St.	als Zuschlag zum Stgm.-Preis	Art.-Nr.	€/St.	als Zuschlag zum Stgm.-Preis	Art.-Nr.	€/St.	Art.-Nr.	€/St.
16	3101216	42,21	3101316	112,83	62,31	3101416	121,14	70,62	3101516	70,67	3101701	98,20
18	3101218	46,57	3101318	122,61	68,47	3101418	138,56	84,42	3101518	74,74	3101702	109,65
20	3101220	46,57	3101320	141,37	81,07	3101420	148,00	87,70	3101520	77,09	3101702	109,65

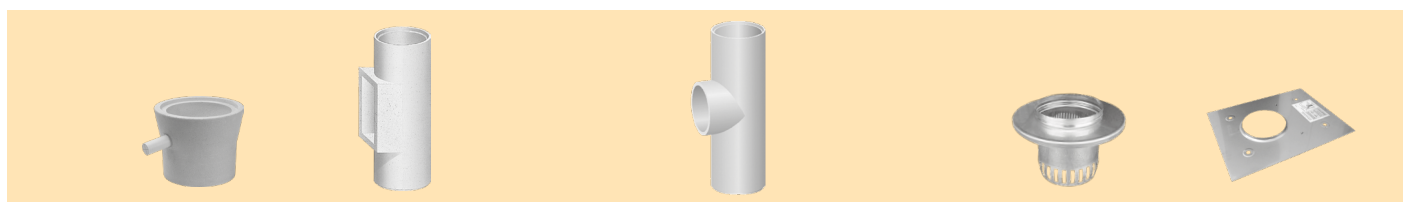

Sockelstein mit Kondensatablauf

Putztüranschluss Höhe 66 cm

Rauchrohranschluss Höhe 66 cm

SIH LIGHT Dehnfugenblech II ungestanzt

SIH LIGHT Abdeckplatte Edelstahl inkl. Befestigungsset

Lichter Ø cm	Art.-Nr.	€/St.	Art.-Nr.	€/St.	als Zuschlag zum Stgm.-Preis	Art.-Nr.	€/St.	als Zuschlag zum Stgm.-Preis	Art.-Nr.	€/St.	Art.-Nr.	€/St.
16	3101216	42,21	3101316	112,83	62,31	3101416	121,14	70,62	3101516	70,67	3101703	116,42
18	3101218	46,57	3101318	122,61	68,47	3101418	138,56	84,42	3101518	74,74	3101704	122,77



Putztür aus Stahlblech inkl. Innendeckel

Revisionstür

Fugenkitt im Eimer 5 kg

Bauteiltrennplatte 500 x 330 x 5 mm, 4 St.

Kaminmauermörtel Sack á 25 kg

Art.-Nr.	€/St.	Art.-Nr.	€/St.	Art.-Nr.	€/St.	als Zuschlag zum Stgm.-Preis	Art.-Nr.	€/St.	Art.-Nr.	€/St.
3101813	112,49	3101814	56,68	1-4 St.	100479	93,20	173098	37,70	173775	31,50
				ab 5 St.	100479	87,60				

Notizen

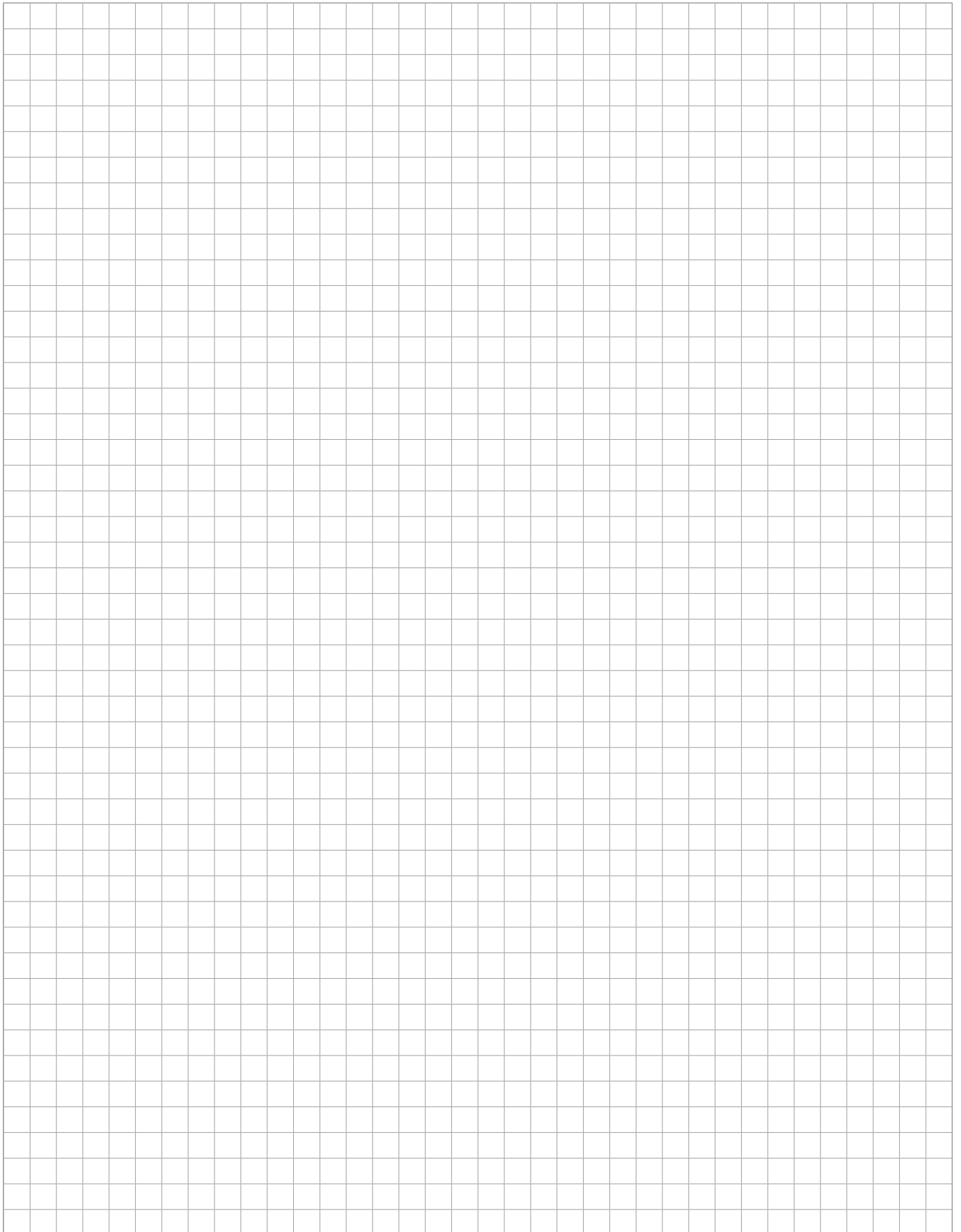



Schiedel ABSOLUT und SIK

SCHIEDEL

Zwei Systeme geeignet für Mehrfachbelegung (Rauchgassammler).
Die Lösung für den Objektbau.

www.schiedel.at

SCHIEDEL

ABSOLUT

PREMIUM

Schiedel ABSOLUT Premium und SIK Standard

Mehrfachbelegung für den Objektbau

SCHIEDEL

SIK

STANDARD

Die Schiedel Kaminsysteme ABSOLUT Premium und SIK Standard sind zugelassen als Abgasanlagen für Mehrfachbelegung im Objektbau. Es können bis zu max. 3 Feuerstätten angeschlossen werden.

Die Dimensionierung muss in Abstimmung mit der Schiedel Anwendungstechnik erfolgen.

Hinweis:

Für den Anschluss und den Betrieb von Feuerstätten an einen raumluftunabhängigen Schiedel ABSOLUT oder SIK Kamin für feste Brennstoffe:

Nach der OIB-Richtlinie 3 ergeben sich wichtige Hinweise, die beim Anschluss und Betrieb einer raumluftunabhängigen Feuerstätte unbedingt beachtet werden müssen. Zuwiderhandlungen können zum Austritt von Kohlenmonoxid (CO) und infolgedessen, zu Schäden an Leib und Leben, führen.

Die Schiedel ABSOLUT und SIK Kamine müssen gemäß der Bemessungstabelle – welche in Abstimmung mit der Schiedel Anwendungstechnik zu prüfen ist - für die angegebene Anzahl von Feuerstätten (max. 3 Stk.) und der maximalen Leistung jeder angeschlossenen Feuerstätte dimensioniert werden.

Voraussetzungen:

Unterlagen und Planungshilfen erhalten Sie von der Schiedel Anwendungstechnik.

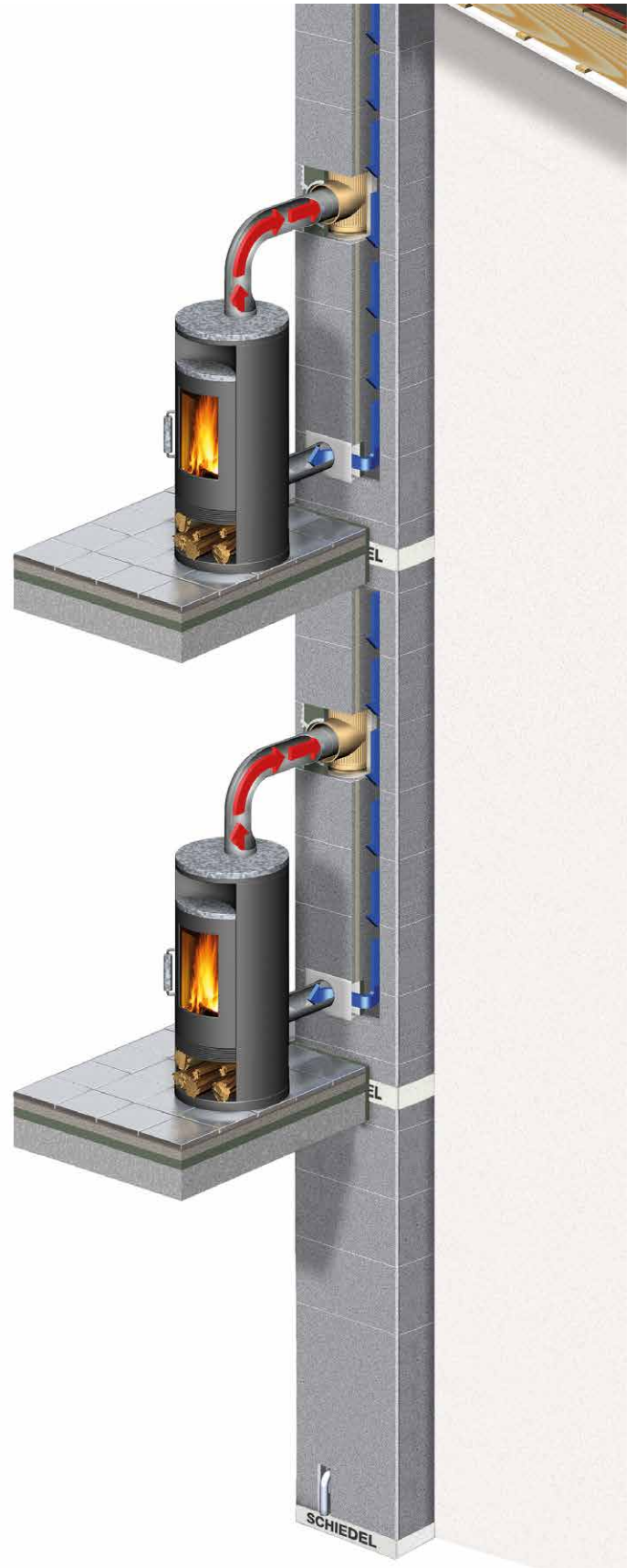

Bitte kontaktieren Sie zur Planung die Schiedel Anwendungstechnik.



SCHIEDEL

Schiedel AVANT PP und AVANT PRIMA

AVANT PP – Optimal für Brennwerttechnik bis 120 °C

AVANT PRIMA – Für Brennwerttechnik im Überdruckbetrieb



www.schiedel.at

Schiedel AVANT PP

Optimal für Brennwerttechnik im Überdruckbereich bei niedrigen Abgastemperaturen (bis 120 °C)

Einsatzbereich:

Konzipiert für den Anschluss von Brennwertfeuerstätten (Gas und Öl) vom Einfamilienhaus bis zur Wohnhausanlage, einsetzbar für Abgastemperaturen bis 120 °C, gleichermaßen raumluftabhängig wie -unabhängig nutzbar.

Günstig durch bewährte Komponenten.

Der Schiedel AVANT PP arbeitet sowohl im Gleichstrombetrieb als auch im Gegenstrombetrieb. Im Gegenstrombetrieb wird die Luft auf ihrem Weg nach unten am PP-Innenrohr vorbeigeleitet. Die hochwertige und günstige Abgasführung durch das PP-Rohr und die statische Sicherheit durch den bewährten Schiedel Beton-Mantelstein ermöglicht optimalen Einsatz bei Brennwerttechnik Heizungen im EFH und Zentralheizanlagen mit Brennwerttechnik im MFH.

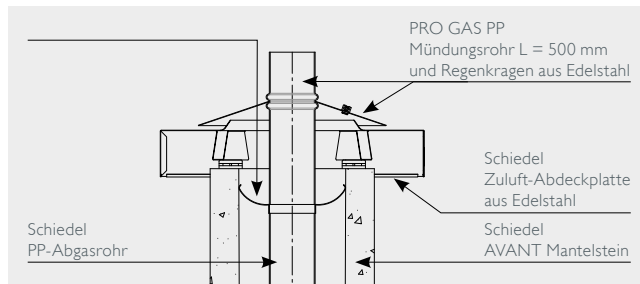

Hinweis:

Da es sich hier um ein zugelassenes Abgassystem handelt, erlangt die Zulassung nur Gültigkeit wenn alle Systemkomponenten verwendet werden. Die Zulassung ist nicht gültig, wenn in den Schiedel Mantelstein ein Innenrohr eines anderen Herstellers eingebaut wird!



Schiedel AVANT PP - Anlagenrichtpreise

Preise für andere Anlagenhöhen und Einzelpreise im Schiedel Profi oder auf Anfrage unter bestellung.at@schiedel.com

Umfang der Anlage je Zug:

Stützfuß & Bogen PP, Auflageschiene, Anschlussblende, Rohrelemente PP, Abstandhalter, Putztüranschluss PP, Putztür, Mantelsteine, Mündungsrohr + Regenkragen, Edelstahl Zuluftkopfplatte, Dünnbettmörtel

Kaminhöhe in m	Lichter Ø mm	60*	80	110	125*	160*	200*	250*
	Außenmaß in cm	28/28	28/28	28/28	28/28	36/36	40/40	48/48
	Gewicht in kg/stgm	56	57	57	57	78	90	114
	Richtpreise							
8,00	€/Anlage	1.076,90	1.162,70	1.274,60	1.583,50	2.191,00	2.968,70	4.502,60
9,00	€/Anlage	1.137,70	1.229,50	1.347,70	1.676,90	2.331,40	3.150,00	4.808,60
10,00	€/Anlage	1.208,00	1.307,10	1.433,90	1.786,30	2.490,60	3.369,60	5.157,30
11,00	€/Anlage	1.278,30	1.384,70	1.520,10	1.895,70	2.649,80	3.589,20	5.506,00
12,00	€/Anlage	1.348,60	1.462,30	1.606,30	2.005,10	2.809,00	3.808,80	5.854,70
13,00	€/Anlage	1.418,90	1.539,90	1.692,50	2.114,50	2.968,20	4.028,40	6.203,40
14,00	€/Anlage	1.489,20	1.617,50	1.778,70	2.223,90	3.127,40	4.248,00	6.552,10

* Lieferzeit 8 Arbeitstage

Einsatzbereich:

Entwickelt für den Anschluss von Pellet-Brennwertfeuerstätten, vom Einfamilienhaus bis hin zur Mehrfamilienhausanlage, im raumluft-abhängigen Betrieb.

Systemaufbau:

F90 Mantelstein mit einwandigem Edelstahlrohr Prima Plus und Mineralwolle Dämmung.
Durch den Einbau eines Stützfußes wird das Kondensat, das bei der Verbrennung entsteht, über das Brennwertgerät abgeführt.

Technische Merkmale:

- Unterdruck
- Feuchteunempfindlich
- Versottungssicher
- Hohe Einbausicherheit
- Abstandhalter sorgen in jeder Situation für vorschriftsmäßigen Einbau
- Raumluftabhängige Betriebsweise

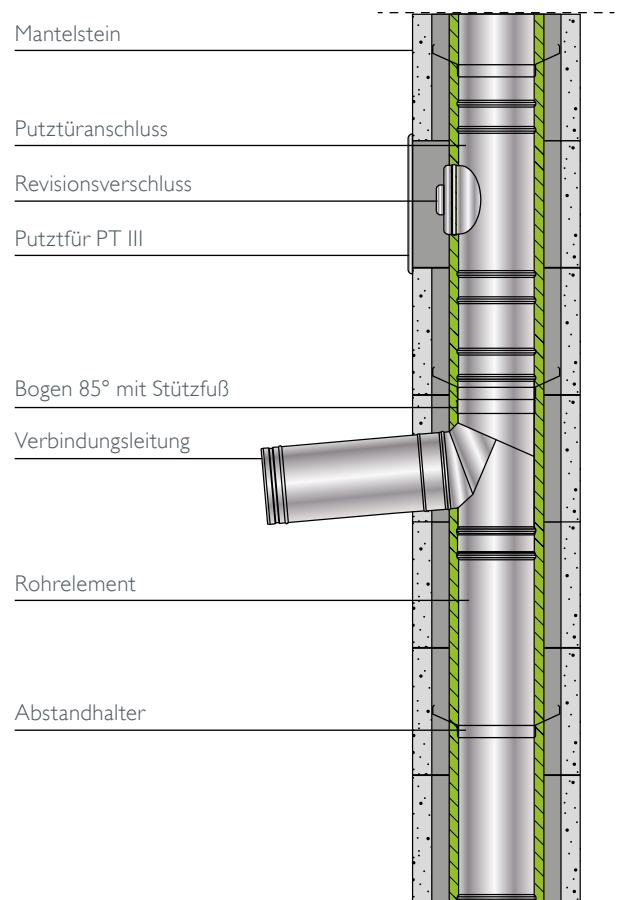
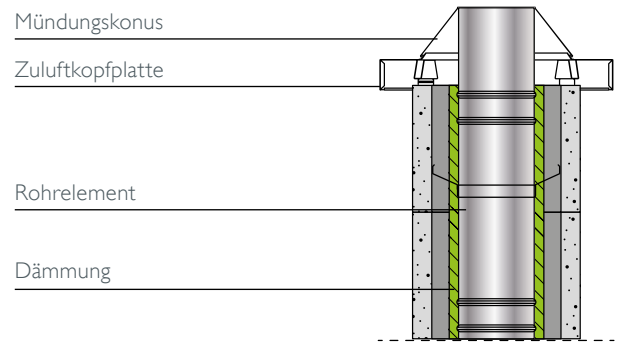

Schiedel AVANT PRIMA - Anlagenrichtpreise

Preise für andere Anlagenhöhen und Einzelpreise im Schiedel Profi oder auf Anfrage unter bestellung.at@schiedel.com

Umfang der Anlage je Zug:			
Mantelsteine AVANT, Dünnbettmörtel, Rohre Prima Plus, Bogen mit Stützfuß, Reinigungs-T-Stück, Revisionsverschluss, Zuluft Abdeckplatte, Mündungskonus, Abstandhalter; Wärmedämmung, Putztüre, Blende			
Kaminhöhe in m	Lichter Ø mm	130*	150*
	Außenmaß in cm	28/28	36/36
	Gewicht in kg/stgm	57	78
	Richtpreise		
8,00	€/Anlage	2.533,80	2.701,00
9,00	€/Anlage	2.729,00	2.740,50
10,00	€/Anlage	2.924,20	2.947,20
11,00	€/Anlage	3.119,40	3.153,90
12,00	€/Anlage	3.314,60	3.360,60

* Lieferzeit 8 Arbeitstage

Notizen

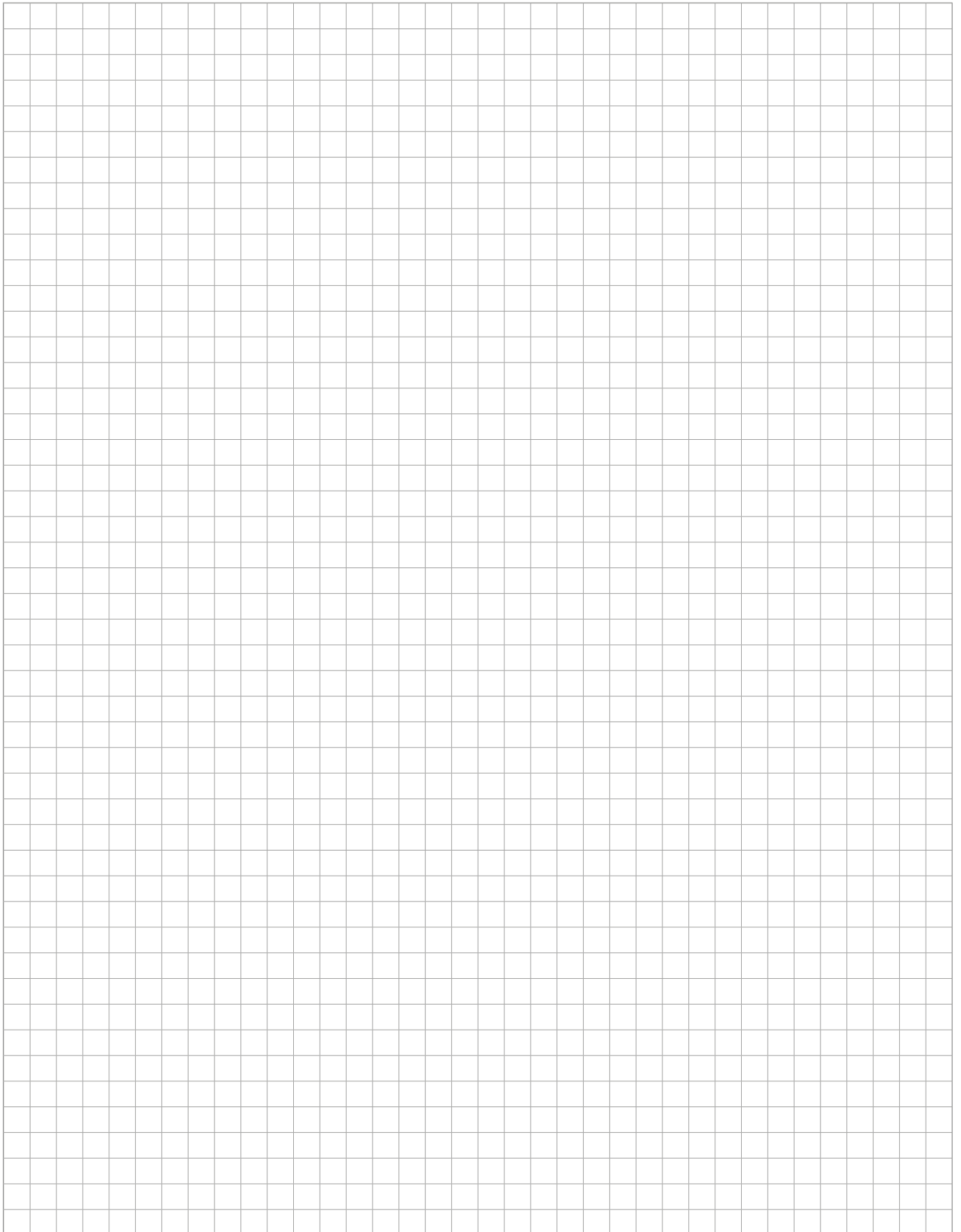



SCHIEDEL

Schiedel Kaminkopfverkleidungen

www.schiedel.at



Schiedel KAMINKOPF CLASSIC für ABSOLUT

HINWEIS:

In Fragen der Standsicherheit Beratung durch Planer oder Baumeister erforderlich. Landesgesetzliche Bestimmungen beachten!

Bitte Lieferzeit bei Auftragsköpfen von 10 Arbeitstagen beachten!

Art.Nr: 990000040

Gilt für alle untenstehenden Artikel!

bestehend aus: **Edelstahl-Abdeckplatte** für Kaminkopf, Korpus, Justierschrauben

Höhenfestlegung beachten!
Höhe, Struktur und Farbe angeben!

 Diese Kaminkopf-Typen sind in Putzstruktur weiß als Lagerköpfe sofort lieferbar.



Ziegelstruktur

Farben:
Ziegelrot,
Vandyckbraun,
Schwarzgrau









Putzstruktur

Farbe:
Weiß



Glatt

Farben:
Weiß,
Betongrau,
Vandyckbraun,
Schwarzgrau

Kamintype	Lichter Ø cm	Kaminkopf Typ	Mantelstein-Außenmaß in cm	Kaminkopf-Außenmaß in cm	Gewicht in kg je stgm	Rasterhöhen: (cm)										
						75	100	125	150	175	200	250				
						€/Stück	€/Stück	€/Stück	€/Stück	€/Stück	€/Stück	€/Stück				
 Einzügig ohne Lüftung	12	KEZ1418	36/36	49/49	54											
	14	KEZ1418	36/36	49/49	54											
	16	KEZ1418	36/36	49/49	54	990,90	1.114,70	1.238,70	1.361,50	1.484,50	1.607,90	1.854,70				
	18	KEZ1418	36/36	49/49	54											
	20	KEZ20	38/38	49/49	54											
	25	KEZ25	48/48	67/67	76	1.168,50	1.357,90	1.547,30	1.736,70	1.926,10	2.115,50	2.494,30				
 Einzügig mit Lüftung*	12TL	KEZL1418	36/50	49/67	66											
	14TL	KEZL1418	36/50	49/67	66	1.059,60	1.199,50	1.399,40	1.479,30	1.619,20	1.759,10	2.038,90				
	16TL	KEZL1418	36/50	49/67	66											
	18TL	KEZL1418	36/50	49/67	66											
	20TL	KEZL20	38/54	49/67	66											
	25 TL	KEZL25	48/62	67/80	81	1.262,10	1.443,30	1.624,50	1.805,70	1.986,90	2.168,10	2.530,50				
 Zweizügig ohne Lüftung	1414	KZZ1418	36/65	49/80	74											
	1616	KZZ1418	36/65	49/80	74	1.136,80	1.276,70	1.416,60	1.556,50	1.696,40	1.836,30	2.116,10				
	1818	KZZ1418	36/65	49/80	74											
 Zweizügig mit Lüftung*	14TL14	KZZL1418	36/83	49/99	85											
	16TL16	KZZL1418	36/83	49/99	85	1.285,40	1.450,30	1.615,20	1.780,10	1.945,00	2.109,90	2.439,70				
	18TL18	KZZL1418	36/83	49/99	85											
 Kombiniert ohne Lüftung	1614	KZZ1418	36/65	49/80	74											
	1812	KZZ1418	36/65	49/80	74	1.136,80	1.276,70	1.416,60	1.556,50	1.696,40	1.836,30	2.116,10				
	1814	KZZ1418	36/65	49/80	74											
	1816	KZZ1418	36/65	49/80	74											
	2014 (16, 18)	KZZ1420	38/71	49/80	74											
 Kombiniert mit Lüftung*	16TL14	KZZL1418	36/83	49/99	85											
	18TL12	KZZL1418	36/83	49/99	85	1.285,40	1.450,30	1.615,20	1.780,10	1.945,00	2.109,90	2.439,70				
	18TL14	KZZL1418	36/83	49/99	85											
	18TL16	KZZL1418	36/83	49/99	85											
	20TL14 (16, 18)	KZZL1420	38/88	49/99	85											

*Keine Zulufthaube mehr nötig, da Edelstahl-Zulufkopfplatte!

Schiedel KAMINKOPF CLASSIC für SIH BASIC

HINWEIS:

In Fragen der Standsicherheit Beratung durch Planer oder Baumeister erforderlich. Landesgesetzliche Bestimmungen beachten!

Bitte Lieferzeit bei Auftragsköpfen von 10 Arbeitstagen beachten!

Art.Nr: 990000040

Gilt für alle untenstehenden Artikel!

Ausführungsarten:

Öffnungen passend für Mündungslösung mit Konus. Bei alter Mündungslösung (Dehnfugenblech) bitte Angabe! Höhenfestlegung beachten! Höhe, Struktur und Farbe angeben!

 Diese Kaminkopf-Typen sind in Putzstruktur weiß als Lagerköpfe sofort lieferbar.



Ziegelstruktur

Farben:
Ziegelrot,
Vandyckbraun,
Schwarzgrau









Putzstruktur

Farbe:
Weiß



Glatt

Farben:
Weiß,
Betongrau,
Vandyckbraun,
Schwarzgrau

Kamintype	Lichter Ø cm	Kaminkopf Typ	Mantelstein-Außenmaß in cm	Kaminkopf-Außenmaß in cm	Gewicht in kg je stgm	Rasterhöhen: (cm)											
						75	100	125	150	175	200	250					
						€/Stück	€/Stück	€/Stück	€/Stück	€/Stück	€/Stück	€/Stück					
	14	KEZ14	32/32	49/49	54												
	16	KEZ16	32/32	49/49	54												
	18	KEZ18	36/36	49/49	54												
	20	KEZ20	36/36	49/49	54	990,90	1.114,70	1.238,10	1.361,50	1.484,90	1.608,30	1.855,10					
	25	KEZ25	48/48	67/67	76	1.168,50	1.357,90	1.547,30	1.736,70	1.926,10	2.115,50	2.494,30					
	30	KEZ30	55/55	74/74	85	1.207,10	1.462,40	1.717,70	1.973,00	2.228,30	2.483,60	2.994,20					
	14 L	KEZ14L	32/46	49/67	64												
	16 L	KEZ16L	32/46	49/67	64												
	18 L	KEZ18L	36/50	49/67	64	1.059,60	1.199,50	1.339,40	1.479,30	1.619,20	1.759,10	2.038,90					
	20 L	KEZ20L	36/50	49/67	64												
	25 L	KEZ25L	48/62	67/80	85	1.259,10	1.440,30	1.621,50	1.802,70	1.983,90	2.165,10	2.527,50					
	30 L	KEZ30L	55/71	74/86	90	1.358,50	1.630,10	1.901,70	2.173,30	2.444,90	2.716,50	3.259,70					
	1414	KZZ1414	32/59	49/80	74												
	1616	KZZ1616	32/59	49/80	74												
	1818	KZZ1818	36/67	49/80	74	1.136,80	1.276,70	1.416,60	1.556,50	1.696,40	1.836,30	2.116,10					
	2020	KZZ2020	36/67	49/80	74												
	14L14	KZZ14L14	32/72	49/92	79	1.369,20	1.501,00	1.632,80	1.764,60	1.896,40	2.028,20	2.291,80					
	16L16	KZZ16L16	32/72	49/92	79												
	18L18	KZZ18L18	36/83	49/99	83	1.285,40	1.450,30	1.615,20	1.780,10	1.945,00	2.109,90	2.439,70					
	20L20	KZZ20L20	36/83	49/99	83												
	1814	KZZ1814	36/64	49/80	72												
	1816	KZZ1618	36/64	49/80	72												
	2014	KZZ2014	36/64	49/80	72	1.136,80	1.276,70	1.416,60	1.556,50	1.696,40	1.836,30	2.116,10					
	2016	KZZ2016	36/64	49/80	72												
	2018	KZZ2018	36/67	49/80	72												
	18L14	KZZ18L14	36/81	49/99	83												
	18L16	KZZ18L16	36/81	49/99	83												
	20L14	KZZ20L14	36/81	49/99	83	1.285,40	1.417,20	1.549,00	1.680,80	1.812,60	1.944,40	2.208,00					
	20L16	KZZ20L16	36/81	49/99	83												
	20L18	KZZ20L18	36/83	49/99	83												

Standicherheit über Dach

Kaminhalter Standard

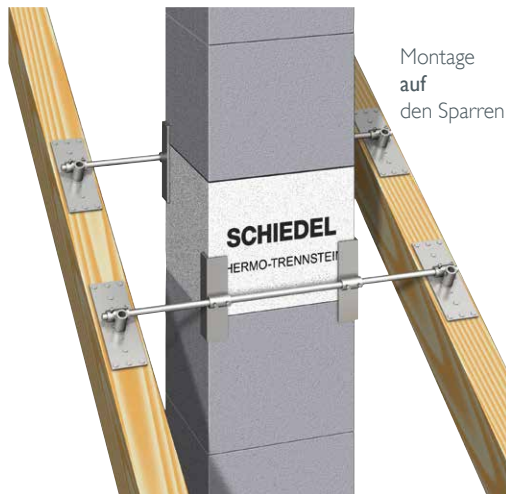

Kaminhalter für Dach- und Deckendurchführung

- Vermeidung von Wärmebrücken, da das gesamte Dachsparrenfeld gedämmt werden kann.
- Einfache und schnelle Montage.
- Anpassung an jede Dachneigung und universell für jeden Kaminotyp.
- Befestigung auf, zwischen und unter den Sparren möglich. Max. Sparrenbreite 1 m.

Kaminhalter Standard

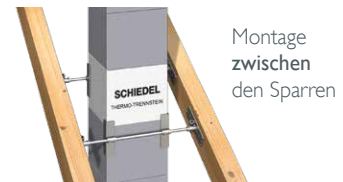

Kaminhalter Standard



Art.-Nr. 100514 €/Stk. 289,10

Kaminhalter 45° über Eck



Art.-Nr. 156504 €/Stk. 289,10

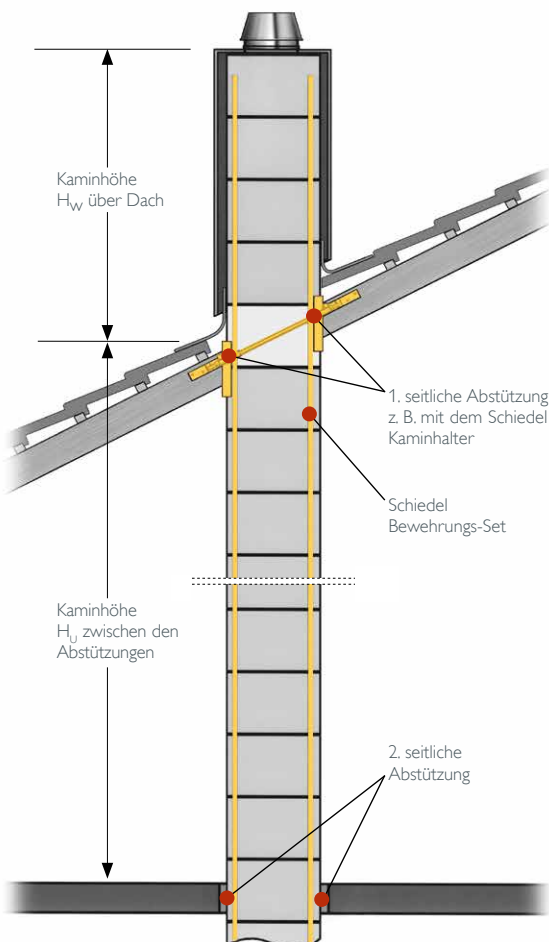

Das Schiedel Bewehrungs-Set

Erhöhte Standicherheit bei großen Höhen über Dach

Durch die besondere Formgebung der Schiedel Mantelsteine lässt sich auf einfache Art und Weise eine statische Absicherung, bei großen Kaminhöhen über Dach, erstellen.

Dem Schiedel Bewehrungs-Set liegt eine geprüfte Typenstatik zu Grunde, die folgende Rahmenbedingungen voraussetzt:

- Die höchste seitliche Abstützung des Kamins muss im Bereich des Dachaustritts liegen, dies lässt sich schnell und kostengünstig mit dem Schiedel Kaminhalter erreichen.
- Die Kaminhöhe H_U zwischen den letzten beiden seitlichen Abstützungen darf 1,5 m nicht unterschreiten.

Schiedel Bewehrungs-Set 4x4
Länge 4x4 m = H_W max. 2,0 m
über Dach freistehend möglich
Art.-Nr. 108333 €/Stk. 309,00

Schiedel Bewehrungs-Set 6x6
Länge 4x6 m = H_W max. 3,0 m
über Dach freistehend möglich
Art.-Nr. 108334 €/Stk. 440,60

Eimer
100% recycelbar



* Grundeimere (gelber Deckel) / Inhalt: 17 kg Vergussmörtel (verarbeitungsgerecht verpackt in 4 Einheiten) inkl. Zubehör (4 Verschlussstopfen, Gewindestifte, 1 Versetzanleitung, 1 Füllkanne)

** Zusatzeimere (weißer Deckel) / Inhalt: 17 kg Vergussmörtel (verarbeitungsgerecht verpackt in 4 Einheiten)



SCHIEDEL

Schiedel Edelstahlaufsätze

In dreischaliger Ausführung

www.schiedel.at

Edelstahl-Kaminaufsätze

Abgestimmt auf die Schiedel Kaminsysteme ABSOLUT, SIK und SIH

Anwendungsbereich:

Die Ausführung dient als Weiterführung der Schiedel Kaminsysteme in den Qualitäten W20/D3G – 3-schalig, auch in geschosshoher Bauweise.

Edelstahlaufsätze finden ihre Anwendung als architektonische (optische) oder statische Sonderlösung. Sie können unter oder über Dach beginnen. **Brandschutzanforderungen beachten!**

Produktbeschreibung:

Die Bauteile der **3-schaligen-Ausführung** setzen sich aus folgenden Schichten zusammen:

- Die SIH BASIC Edelstahlaufsätze: Außenrohr aus poliertem Edelstahl, einer 25 mm starken Wärmedämmung und dem Innenrohr aus hochwertigem Edelstahl.
- Die ABSOLUT PREMIUM Edelstahlaufsätze: Außenrohr aus poliertem Edelstahl, einer 60 mm starken Wärmedämmung und dem Innenrohr aus hochwertiger Profilverkeramik.

Spezieller Produktservice:

Unsere Technik berät Sie gern in allen Detailfragen! Hier erhalten Sie auch Hilfe bei Konstruktion, Bemessung und Preisermittlung.

Beispiel ABSOLUT Premium, einzügig mit Abkantung:

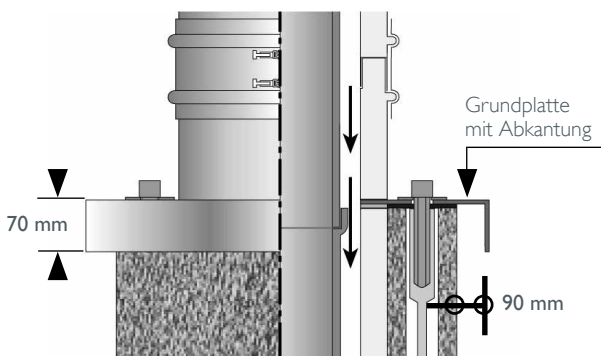

Beginn: über Dach

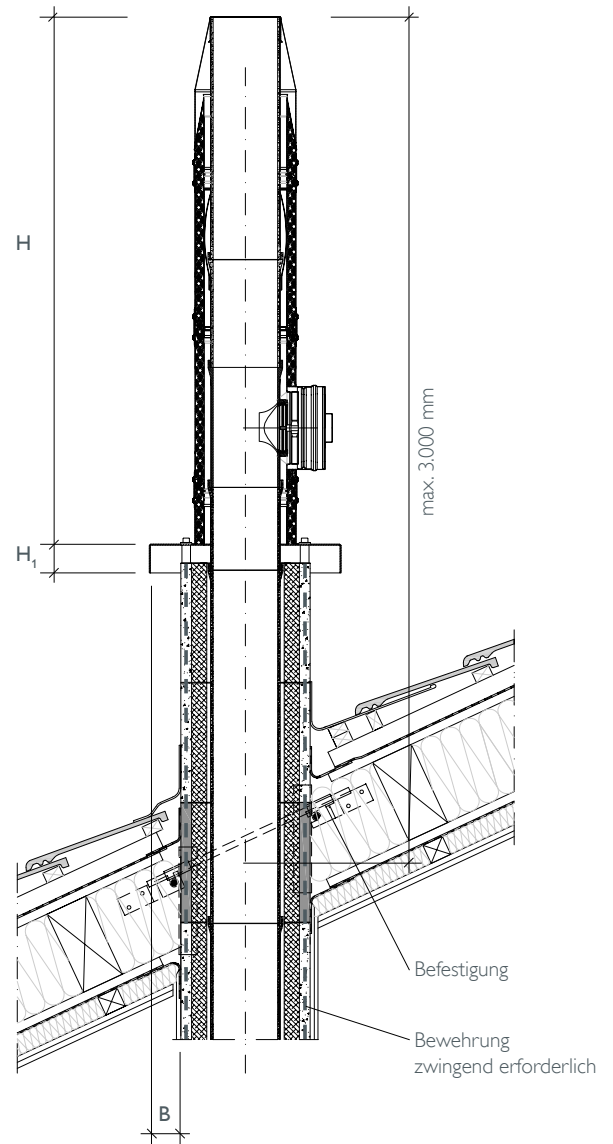

Systemdarstellung-Schnitt: 3-schalig

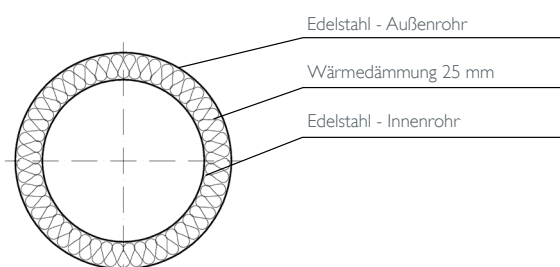

Hinweis:

Bei Auskraghöhen $\geq 1,50$ m sind ggf. zusätzliche statische Maßnahmen erforderlich.

Preisänderungen vorbehalten

(offene Weltmarkt-Edelstahlpreisentwicklung)

ABSOLUT Premium Edelstahlaufsätze

in 3-schaliger Ausführung mit KERASTAR

passend zu den Kaminsystemen Schiedel ABSOLUT und SIK

Lichter Ø cm	16	18	20	25
Passend zu Typ	ABS 16	ABS 18	ABS 20	ABS 25
Ø innen mm	160	180	200	250
Ø außen mm	294,4	314,4	338,4	391,4



Mündungsabschluss inkl. Regenhaube Bauhöhe 430 mm				
Art.-Nr.	101500	101501	101502	101503
€/Stk.	272,00	272,80	280,90	298,70



Seil-Abspannung				
Art.-Nr.	101591	101592	101593	101594
€/Stk.	46,80	48,30	50,00	51,50



Rohrelement 33 cm				
Art.-Nr.	101454	101455	101456	101457
€/Stk.	166,30	181,30	196,40	241,60



Rohrelement 66 cm				
Art.-Nr.	101461	101462	101463	101464
€/Stk.	216,20	231,20	257,00	340,30



Wandhalter max. Wandabstand 50 mm				
Art.-Nr.	101560	101561	101562	101563
€/Stk.	74,60	77,00	78,50	87,30



Putztüranschluss mit Revisionsdeckel Bauhöhe 66 cm				
Art.-Nr.	101480	101481	101482	101483
€/Stk.	619,60	650,00	665,00	725,40

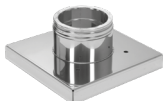

Grundplatte mit Abkantung 90 mm Überstand - Bauhöhe 170 mm				
Art.-Nr.	Auf Anfrage	144174	144175	Auf Anfrage
€/Stk.		471,40	534,20	
mm		540 x 540	560 x 560	



Rapid Fugendicht 310 ml Kartusche				
Art.-Nr.	100020	100020	100020	100020
€/Stk.	25,60	25,60	25,60	25,60

Hinweis: Bedarf für bis 6 m Kerastar: 2 Stk.



Befestigungs-Set Edelstahlaufsatz 4 x 3 m inkl. Vergussmörtel für alle Typen				
Art.-Nr.	108214	108214	108214	108214
€/Stk.	415,30	415,30	415,30	415,30

Achtung: Das Befestigungs-Set muss bei jedem Edelstahlaufsatz aus statischen Gründen verwendet werden!
Bei Höhen ≥ 1,5 m muss eine zusätzliche statische Absicherung erfolgen.

Hinweis: 3-schalige Edelstahlkaminaufsätze mit KERASTAR für das Kaminsystem SIK auf Anfrage.

Bewehrungshöhe	Bewehrungsstangen	Bewehrungs-Set für optimale Standsicherung	Kaminhalter
		Art.-Nr. €/Set	Art.-Nr. €/Set
4,00 m	4 x 4,0 m	108333 309,00	Standard 100514 289,10
6,00 m	4 x 6,0 m	108334 440,60	

16-TL	18-TL	20-TL	25-TL
ABS 16-TL	ABS 18-TL	ABS 20-TL	ABS 25-TL
160	180	200	250
294,4	314,4	338,4	391,4
101500	101501	101502	101503
272,00	272,80	280,90	298,70
101591	101592	101593	101594
46,80	48,30	50,00	51,50
101454	101455	101456	101457
166,30	181,30	196,40	241,60
101461	101462	101463	101464
216,20	231,20	257,00	340,30
101560	101561	101562	101563
74,60	77,00	78,50	87,30
101480	101481	101482	101483
619,60	650,00	665,00	725,40
Auf Anfrage	144184	144185	Auf Anfrage
	865,70	907,20	
	540 × 680	560 × 720	
100020	100020	100020	100020
25,60	25,60	25,60	25,60
152055	152055	152055	152055
415,30	415,30	415,30	415,30

Achtung: Das Befestigungs-Set muss bei jedem Edelstahlaufsatz aus statischen Gründen verwendet werden!
Bei Höhen ≥ 1,5 m muss eine zusätzliche statische Absicherung erfolgen.

Weitere Grundplatten-Größen werden wie folgt berechnet:

Beispielrechnung:

Anzahl Grundplatten ohne Abkantung
 + 715,40 €/m² Sonderanfertigung
 + 115,70 €/Stk. Öffnungen

 Wunsch Grundplatte

SIH BASIC Edelstahlaufsätze

in 3-schaliger Ausführung mit ICS-Doppelwandrohren
passend zum Kaminsystem Schiedel SIH BASIC



Lichter Ø cm	14	16	18	20	25
Passend zu Typ	SIH 14	SIH 16	SIH 18	SIH 20	SIH 25
Ø innen mm	150	180	180	200	250
Ø außen mm	200	230	230	250	300

Regenhaube Anti-Splash – Deckel klappbar					
Art.-Nr.	119016	119015	119015	119014	119012
€/Stk.	212,40	227,80	227,80	248,60	300,90



Seil-Abspannring					
Art.-Nr.	100642	100643	100643	100644	100646
€/Stk.	70,20	77,90	77,90	79,70	69,80



ICS Rohrelement 500					
Art.-Nr.	100687	100688	100688	100689	100690
€/Stk.	158,40	174,40	174,40	221,80	245,80



ICS Rohrelement 1000					
Art.-Nr.	100701	100702	100702	100703	100705
€/Stk.	261,50	285,30	285,30	331,20	425,30



ICS Putztüranschluss mit Revisionsdeckel					
Art.-Nr.	100896	100897	100897	100898	100899
€/Stk.	457,00	567,50	567,50	611,70	720,20
Nutzlänge mm	305	305	305	355	455



Grundplatte mit Abkantung 90 mm Überstand - Bauhöhe 170 mm					
Art.-Nr.	144097	144098	144099	144100	144101
€/Stk.	328,50	333,80	338,70	382,10	481,40
mm	500 x 500	500 x 500	540 x 540	540 x 540	660 x 660



Grundplatte ohne Abkantung - Bauhöhe 170 mm					
Art.-Nr.	144092	144093	144094	144095	144096
€/Stk.	273,70	278,30	282,20	320,50	401,20
mm	320 x 320	320 x 320	360 x 360	360 x 360	480 x 480



Befestigungs-Set Edelstahlaufsatz 4 x 3 m inkl. Vergussmörtel für alle Typen					
Art.-Nr.	108214	108214	108214	108214	108214
€/Stk.	415,30	415,30	415,30	415,30	415,30

Achtung: Das Befestigungs-Set muss bei jedem Edelstahlaufsatz aus statischen Gründen verwendet werden! Bei Auskraghöhen 1,50 m sind ggfs. zusätzliche Maßnahmen erforderlich.

Weitere Grundplatten-Größen werden wie folgt berechnet:

Beispielrechnung:

Anzahl Grundplatten ohne Abkantung
+ 715,40 €/m² Sonderanfertigung
+ 115,70 €/Stk. Öffnungen

Wunsch Grundplatte



Bewehrungshöhe	Bewehrungsstangen	Bewehrungs-Set für optimale Standsicherung	Kaminhalter
		Art.-Nr. €/Set	Art.-Nr. €/Set
4,00 m	4 x 4,0 m	108333 309,00	Standard 100514 289,10
6,00 m	4 x 6,0 m	108334 440,60	

BIS ZU
90%
PARTIKEL-
REDUZIERUNG

SCHIEDEL

Schiedel ePURO

Die Feinstaubabscheider für Holzöfen



Schiedel ePURO TOP

Der Feinstaubabscheider für die Kaminmündung

Der Feinstaubabscheider ePURO TOP wird oben auf der Kaminmündung im Außenbereich platziert. Bei der Abgasführung kann es sich um einen gemauerten Kamin mit oder ohne Innenrohr oder eine doppelwandige Edelstahlanlage an der Außenwand handeln.

Einfache Installation

Der ePURO TOP wird mittels einer Abdeckplatte und einem T-Stück auf dem Kaminkopf montiert. Die flexible Elektrode wird durch das T-Stück in das Abgasrohr eingeschoben.

Durch einen Wetterschutzkasten wird die Steuerungselektronik vor der Witterung geschützt. Ein 230 V Anschluss ist bauseits vorzusehen.

Bei der Kaminreinigung durch den Rauchfangkehrer, muss der ePURO TOP Feinstaubabscheider nicht demontiert werden.

Zudem ist der ePURO TOP Feinstaubabscheider auch für Mehrfachbelegung bei festen Brennstoffen geeignet.

Schiedel ePURO DOOR

Der Feinstaubabscheider als Unter-Dach-Lösung über die Reinigungstür

Der Feinstaubabscheider ePURO DOOR ist eine speziell konstruierte Unter-Dach-Lösung mit Montage in der oberen Putztür, welche bei Bedarf auch nachgerüstet werden kann.

Verwendbar ist der ePURO DOOR für alle zugelassenen, gemauerten Kamine, mit oder ohne Innenrohr aus Keramik oder Edelstahl.

Der Einbau erfolgt über die als Zubehör erhältliche ePURO DOOR Edelstahl-Reinigungstür, welche die obere Putztür im Dachraum ersetzt. Das Original Zubehörbauteil erfüllt alle Anforderungen an Kaminverschlüsse hinsichtlich Dichtigkeit und Feuerwiderstand.

Bei der Reinigung des Kamins durch den Rauchfangkehrer, muss lediglich der ePURO DOOR Feinstaubabscheider aus der Putztür herausgenommen werden.





SCHIEDEL

Schiedel Edelstahlsysteme

Schiedel ICS, PERMETER und KERASTAR

www.schiedel.at

Hier geht es zur
Schiedel Edelstahl Gesamt-Preisliste:





Dachdurchführung 45° inkl. Regenkragen
Aufpreis Rohrelement 955 mm
Aufpreis Rohrelement 455 mm

Anlagenpreise mit Bodenmontage

Kaminhöhe in m	Lichter Ø mm	80	100	130	150	180
5,00 m	€/Anlage	2.047,90	2.199,50	2.317,10	2.509,30	2.852,10
6,00 m	€/Anlage	2.283,30	2.451,70	2.570,50	2.770,80	3.137,40
7,00 m	€/Anlage	2.501,40	2.688,10	2.808,10	3.032,30	3.422,70
8,00 m	€/Anlage	2.719,50	2.924,50	3.045,70	3.293,80	3.708,00
9,00 m	€/Anlage	3.004,90	3.231,60	3.340,20	3.630,80	4.074,10
10,00 m	€/Anlage	3.223,00	3.468,00	3.593,60	3.909,60	4.372,20
11,00 m	€/Anlage	3.550,60	3.823,40	3.958,00	4.171,10	4.657,50
12,00 m	€/Anlage	3.768,70	4.059,80	4.195,60	4.432,60	4.942,80

Anlagenpreise mit Wandmontage

Kaminhöhe in m	Lichter Ø mm	80	100	130	150	180
5,00 m	€/Anlage	2.174,60	2.321,30	2.439,70	2.646,90	2.989,30
6,00 m	€/Anlage	2.410,00	2.573,50	2.693,10	2.908,40	3.274,60
7,00 m	€/Anlage	2.628,10	2.809,90	2.930,70	3.169,90	3.559,90
8,00 m	€/Anlage	2.846,20	3.046,30	3.168,30	3.431,40	3.845,20
9,00 m	€/Anlage	3.131,60	3.353,40	3.462,80	3.768,40	4.211,30
10,00 m	€/Anlage	3.349,70	3.589,80	3.716,20	4.047,20	4.509,40
11,00 m	€/Anlage	3.677,30	3.945,20	4.080,60	4.308,70	4.794,70
12,00 m	€/Anlage	3.895,40	4.181,60	4.318,20	4.570,20	5.080,00

Für die Wandmontage ist eine Montageschiene der Type 475, Art. Nr. 101743 zusätzlich gerechnet (immer die kleinstmögliche).

Alternative/Aufpreis

Lichter Ø mm	80	100	130	150	180
€/Stück	334,80	338,60	438,50	445,10	523,40
€/Stück	218,10	236,40	237,60	261,50	285,30
€/Stück	126,80	134,80	142,60	158,40	174,40



Zum
**ONLINE
SCHIEDEL
PROFI**

Anlagenpreise beinhalten:

- 1 Grundplatte mit Kondensatablauf
- 1 Putzanschluss (für Über- und Unterdruck)
- 1 Rauchrohranschluss 90
- 1 Mündungsabschluss
- 1 Anschlussübergang DW-EW
- Rohrelement 1000
- Rohrelement 500
- Rohrelement 200
- Wandbefestigung Standard

ICS - Produktinformation - Farben, Oberflächen:



ICS in Farbe, matt, Edelstahl gebürstet und verkupfert

System	Farbe	Lieferzeit ICS*	Aufschlag
ICS	RAL 7043 - grau (glänzend)	21 Arbeitstage	30 %
ICS	RAL 9005 - schwarz (glänzend)	21 Arbeitstage	30 %
ICS	RAL 9003 - weiß (glänzend)	21 Arbeitstage	30 %
ICS	RAL-Farben auf Anfrage (glänzend)	21 Arbeitstage	30 %
ICS	MATT	24 Arbeitstage	50 %
ICS	Edelstahl gebürstet	24 Arbeitstage	50 %
ICS	verkupfert (galvanisch)	36 Arbeitstage	80 %

* Lieferzeit: ab technischer Klärung und Bestellung bis Anlieferung Baustelle

HINWEIS: Verfärbungen des Außenmantels können bei höheren Abgastemperaturen nicht ausgeschlossen werden.

* Lieferzeit 20 Arbeitstage

	200	230	250	300	350*	400*	450*	500*	600*	700*
	3.035,30	3.463,20	3.651,10	4.136,40	5.473,80	6.572,70	7.909,60	8.779,00	10.728,20	12.388,90
	3.366,50	3.856,90	4.076,40	4.645,30	6.105,60	7.706,90	8.791,50	9.841,70	12.097,60	14.109,40
	3.888,70	4.456,50	4.735,50	5.154,20	6.577,20	8.017,30	9.673,40	10.904,40	13.467,00	15.695,20
	4.219,90	4.850,20	5.160,80	5.908,90	7.209,00	9.151,50	11.046,30	12.584,90	14.836,40	17.281,00
	4.638,30	5.333,00	5.676,10	6.270,80	7.981,10	10.030,70	12.116,60	13.852,00	16.473,50	19.215,10
	4.969,50	5.726,70	6.101,40	7.025,50	8.945,50	10.753,00	12.998,50	14.914,70	18.619,10	20.800,90
	5.331,50	6.152,10	6.538,70	7.605,30	9.244,70	11.278,80	13.880,40	15.977,40	19.988,50	22.386,70
	5.662,70	6.545,80	6.964,00	8.114,20	10.209,10	12.001,10	14.583,10	17.040,10	21.357,90	23.972,50

	200	230	250	300	350*	400*	450*	500*	600*	700*
	3.164,80	3.587,60	3.772,90	4.329,80	5.687,10	6.980,00	8.317,50	9.265,40	11.160,70	12.845,50
	3.496,00	3.981,30	4.198,20	4.838,70	6.318,90	8.114,20	9.199,40	10.328,10	12.530,10	14.566,00
	4.018,20	4.580,90	4.857,30	5.347,60	6.790,50	8.424,60	10.081,30	11.390,80	13.899,50	16.151,80
	4.349,40	4.974,60	5.282,60	6.102,30	7.422,30	9.558,80	11.454,20	13.071,30	15.268,90	17.737,60
	4.767,80	5.457,40	5.797,90	6.464,20	8.194,40	10.438,00	12.524,50	14.338,40	16.906,00	19.671,70
	5.099,00	5.851,10	6.223,20	7.218,90	9.158,80	11.160,30	13.406,40	15.401,10	19.051,60	21.257,50
	5.461,00	6.276,50	6.660,50	7.798,70	9.458,00	11.686,10	14.288,30	16.463,80	20.421,00	22.843,30
	5.792,20	6.670,20	7.085,80	8.307,60	10.422,40	12.408,40	14.991,00	17.526,50	21.790,40	24.429,10

	200	230	250	300	350*	400*	450*	500*	600*	700*
	529,70	545,10	567,90	651,70	717,10	738,80	709,10	766,00	863,70	969,40
	331,20	393,70	425,30	508,90	631,80	722,30	881,90	1.062,70	1.369,40	1.585,80
	221,80	237,60	245,80	316,70	459,40	506,90	570,10	712,90	855,50	1.037,60

Rohr-Stückliste für Anlagenberechnung**

Kamin Ø in mm	Ø80-100	Ø130	Ø150	Ø180	Ø200	Ø230	Ø250	Ø300	Ø350*	Ø400*	Ø450*	Ø500*	Ø600*	Ø700*
ICS Rohrelement 955	4	4	4	4	4	4	4	4	3	3	3	3	3	3
ICS Rohrelement 455									1	1	1	1	1	1
ICS Rohrelement 205	1	1	1	1					1					1
ICS Wandhalter	2	2	2	2	2	2	2	2	2	2	2	2	2	2
ICS Rohrelement 955	5	5	5	5	5	5	5	5	4	4	4	4	4	4
ICS Rohrelement 455	1	1							1	1	1	1	1	1
ICS Rohrelement 205			1	1					1	1				
ICS Wandhalter	2	2	2	2	2	2	2	2	2	2	2	2	2	2
ICS Rohrelement 955	6	6	6	6	6	6	6	6	6	5	5	5	5	5
ICS Rohrelement 455	1	1								1	1	1	1	1
ICS Rohrelement 205			1	1	1	1	1							
ICS Wandhalter	2	2	2	2	2	2	2	2	2	2	2	2	2	2
ICS Rohrelement 955	7	7	7	7	7	7	7	7	7	6	6	6	6	6
ICS Rohrelement 455	1	1								1	1	1	1	1
ICS Rohrelement 205			1	1	1	1	1	1		1	1	1	1	1
ICS Wandhalter	2	2	2	2	2	2	2	2	2	2	2	2	2	2
ICS Rohrelement 955	8	8	8	8	8	8	8	8	8	7	7	7	7	7
ICS Rohrelement 455	1									1	1	1	1	1
ICS Rohrelement 205		1	1	1	1	1	1	1		1	1	1	1	1
ICS Wandhalter	3	3	3	3	3	3	3	3	3	3	3	3	3	3
ICS Rohrelement 955	9	9	9	9	9	9	9	9	9	8	8	8	8	8
ICS Rohrelement 455	1	1	1	1						1	1	1	1	1
ICS Rohrelement 205			1	1	1	1	1	1	1	1	1	1	1	1
ICS Wandhalter	3	3	3	3	3	3	3	3	3	3	3	3	3	3
ICS Rohrelement 955	10	10	10	10	10	10	10	10	10	10	9	9	9	9
ICS Rohrelement 455	1	1	1	1	1	1	1	1			1	1	1	1
ICS Rohrelement 205	1	1									1	1	1	1
ICS Wandhalter	3	3	3	3	3	3	3	3	3	3	3	3	3	3
ICS Rohrelement 955	11	11	11	11	11	11	11	11	11	11	11	10	10	10
ICS Rohrelement 455	1	1	1	1	1	1	1	1				1	1	1
ICS Rohrelement 205	1	1							1			1	1	1
ICS Wandhalter	3	3	3	3	3	3	3	3	3	3	3	3	3	3

** HINWEIS: Höhendifferenzen können sich aus unterschiedlichen Nutzlängen ergeben.



Anlagenpreise mit Bodenmontage

Kaminhöhe in m	Lichter Ø mm	130	150	180	200*
5,00 m	€/Anlage	1.723,30	1.822,30	2.002,30	2.169,50
6,00 m	€/Anlage	1.874,80	1.988,70	2.188,70	2.369,50
7,00 m	€/Anlage	2.026,30	2.155,10	2.375,10	2.569,50
8,00 m	€/Anlage	2.177,80	2.321,50	2.561,50	2.769,50
9,00 m	€/Anlage	2.422,10	2.584,30	2.850,20	3.079,50
10,00 m	€/Anlage	2.637,20	2.819,90	3.133,00	3.379,50
11,00 m	€/Anlage	2.788,70	2.986,30	3.319,40	3.579,50
12,00 m	€/Anlage	2.940,20	3.152,70	3.505,80	3.779,50

Anlagenpreise mit Wandmontage

Kaminhöhe in m	Lichter Ø mm	130	150	180	200*
5,00 m	€/Anlage	1.926,20	2.041,20	2.223,60	2.375,40
6,00 m	€/Anlage	2.077,70	2.207,60	2.410,00	2.575,40
7,00 m	€/Anlage	2.229,20	2.374,00	2.596,40	2.775,40
8,00 m	€/Anlage	2.380,70	2.540,40	2.782,80	2.975,40
9,00 m	€/Anlage	2.625,00	2.803,20	3.071,50	3.285,40
10,00 m	€/Anlage	2.840,10	3.038,80	3.354,30	3.585,40
11,00 m	€/Anlage	2.991,60	3.205,20	3.540,70	3.785,40
12,00 m	€/Anlage	3.143,10	3.371,60	3.727,10	3.985,40

* Lieferzeit 13 Arbeitstage

Für die Wandmontage ist ein Paar Montageschienen der Type 475, Art.Nr. 120976 zusätzlich gerechnet (immer die kleinstmögliche).

Anlagenpreise beinhalten:

- 1 Grundplatte mit Kondensatablauf
- 1 Putzanschluss eckig (Festbrennstoffe)
- 1 Rauchrohranschluss 90
- 1 Mündungsabschluss
- 1 Anschlussübergang DW-EW
- Rohrelement 1000
- Rohrelement 500
- Rohrelement 200
- Wandbefestigung Standard



Zum
**ONLINE
SCHIEDEL
PROFI**

Maße in mm

* Lieferzeit 20 Arbeitstage
** Lieferzeit 3 Arbeitstage



Anlagenpreise mit Bodenmontage

Kaminhöhe in m	Lichter Ø mm	140	160	180	200	250**	300*	400*
	Außen-Ø mm							
5,17 m	€/Anlage	2.672,20	2.888,40	3.064,50	3.286,20	3.934,20	4.817,30	6.335,40
6,17 m	€/Anlage	2.906,30	3.154,50	3.345,60	3.603,80	4.398,80	5.311,70	6.879,60
7,17 m	€/Anlage	3.287,00	3.537,00	3.758,10	4.082,80	4.980,70	6.002,50	7.744,30
8,17 m	€/Anlage	3.521,10	3.803,10	4.039,20	4.400,40	5.419,70	6.471,30	8.314,10
9,16 m	€/Anlage	3.937,80	4.260,20	4.554,30	4.932,30	6.114,50	7.319,00	9.383,20
10,16 m	€/Anlage	4.171,90	4.526,30	4.835,40	5.275,50	6.553,50	7.787,80	9.953,00
11,16 m	€/Anlage	4.527,00	4.934,40	5.247,90	5.728,90	7.135,40	8.478,60	10.817,70
12,16 m	€/Anlage	4.761,10	5.200,50	5.529,00	6.046,50	7.600,00	8.973,00	11.387,50

Anlagenpreise mit Wandmontage

Kaminhöhe in m	Lichter Ø mm	140	160	180	200	250**	300*	400*
	Außen-Ø mm							
4,85 m	€/Anlage	2.968,10	3.178,00	3.343,50	3.538,90	4.331,30	5.235,90	6.808,20
5,85 m	€/Anlage	3.202,20	3.444,10	3.624,60	3.856,50	4.770,30	5.730,30	7.352,40
6,85 m	€/Anlage	3.582,90	3.826,60	4.037,10	4.335,50	5.352,20	6.421,10	8.217,10
7,85 m	€/Anlage	3.817,00	4.092,70	4.318,20	4.653,10	5.791,20	6.889,90	8.786,90
8,84 m	€/Anlage	4.233,70	4.549,80	4.833,30	5.185,00	6.486,00	7.737,60	9.856,00
9,85 m	€/Anlage	4.467,80	4.815,90	5.114,40	5.528,20	6.925,00	8.206,40	10.425,80
10,84 m	€/Anlage	4.822,90	5.224,00	5.526,90	5.981,60	7.506,90	8.897,20	11.290,50
11,84 m	€/Anlage	5.057,00	5.490,10	5.808,00	6.299,20	7.971,50	9.391,60	11.860,30

Für die Wandmontage ist eine Montageschiene der Type 475 Art. Nr. 101743 und eine Wandkonsole mit Ablauf Art. Nr. 1015 .. gerechnet.
Weitere Typen Montageschienen Seite 10, Pos. 2c sowie Typen Verlängerungen Wandhalter Seite 14 Teil 6c.

Aufpreis		140	160	180	200	250**	300*	400*
Dachdurchführung 45° inkl. Regenkragen	€/Stück	511,40	513,10	585,10	587,10	637,90	738,80	766,00
Aufpreis Rohrelement 666 mm	€/Stück	196,40	216,20	231,20	257,00	340,30	378,00	461,10
Aufpreis Rohrelement 331 mm	€/Stück	158,70	166,30	181,30	196,40	241,60	287,20	378,00



Anlagenpreise beinhalten:

- 1 Fußteil Bodenmontage (1a)
- 1 Putzstück rund FE (3a)
- 1 T-Stück 90° (4a)
- 1 Anschlussabdeckung für T-Stück (4c)
- 1 Mündungsabschluss (8a)
- Normalrohre 666 mm (5a)
- Normalrohre 331 mm (5b)
- Wandhalter (6b)
- Rapid Fugendicht (5d)

Kaminhöhe in m		Normalrohre 666 mm Art.-Nr.: 10146 .	Normalrohre 331 mm Art.-Nr.: 10145 .	Wandhalter Art.-Nr.: 101 ...	Rapid Fugendicht Art.-Nr.: 100020						
Wandmontage	Bodenmontage	Ø 14 - Ø 40	Ø 14 - Ø 40	Ø 14 - Ø 40	Ø 14	Ø 16	Ø 18	Ø 20	Ø 25	Ø 30*	Ø 40*
4,85	5,17	4	2	2	1	2	2	2	2	3	5
5,85	6,17	6	1	2	1	2	2	2	3	4	5
6,85	7,17	7	2	2	2	2	2	3	3	5	6
7,85	8,17	9	1	2	2	2	2	3	3	5	7
8,84	9,16	10	2	3	2	2	3	3	4	6	8
9,85	10,16	12	1	3	2	2	3	4	4	6	9
10,84	11,16	13	2	3	2	3	3	4	4	7	10
11,84	12,16	15	1	3	2	3	3	4	5	8	11



Schiedel IGNIS PROTECT ULTRA

Die sichere Wanddurchführung von Verbindungsleitungen durch brennbare Baustoffe

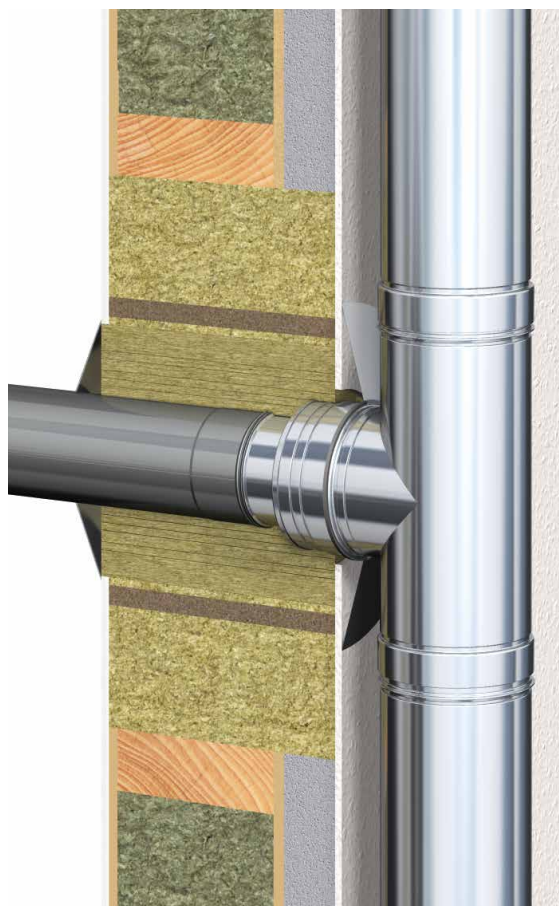

IGNIS PROTECT ULTRA eingebaut
(Schnitt durch Außenwand in Holzständerbauweise)

Schiedel IGNIS PROTECT ULTRA ist die erste Wanddurchführung mit **ETA-Zertifizierung und CE-Kennzeichnung**. Sie ist für ein- und doppelwandige Verbindungsleitungen bis 450 °C zugelassen.

Die neue **IGNIS PROTECT ULTRA** ermöglicht mit jetzt sieben herausnehmbaren Rohrschalen eine feinere Abstimmung auf die durchzuführende Verbindungsleitung.

PRODUKTBESCHREIBUNG

- Erste Wanddurchführung mit **ETA Zertifizierung und CE-Kennzeichnung**
- Geeignet für die Führung von ein- und doppelwandigen Verbindungsleitungen durch eine Wand aus brennbaren Baustoffen
- 7 herausnehmbare Rohrschalen für Verbindungsleitungen:
Einwandig DN 110, 130, 150, 180 mm
Doppelwandig DN 150, 180, 200 mm
KERASTAR DN 180 mm
- Für Abgastemperaturen bis 450 °C
- Monolithisches Bauteil aus Mineralwolle (Rohdichte 120 kg/m³, Baustoffklasse A1)
- Innenseite mit Aluminiumkaschierung für Blower-Door sicheren Anschluss
- Außenseite mit Tragschicht für Außenputz
- Außenmaß: B 565 x H 700 mm (Breite entspricht Rastermaß von Holzständerwänden)
- Wanddicken von 100 bis 600 mm lieferbar (bis 400 mm lagernd; 450 mm bis 600 mm 10 AT Lieferzeit)

IGNIS PROTECT ULTRA – die einzige Wanddurchführung ohne zusätzlich erforderlichen Strahlungsschutz an der Innenwandseite.

IGNIS PROTECT ULTRA T450
geschützt gem. der europäischen Patentschrift
EP 1 878 849 B1



IGNIS PROTECT ULTRA

Wanddurchführung durch brennbare Baustoffe, geeignet für Verbindungsleitungen-Ø:

- EW DN 110, 130, 150 und 180 mm
- DW DN 150, 180, 200 mm
- KERASTAR bis einschließlich DN 180 mm

Bauteildicke A mm	Art.-Nr.	Außenmaß mm	Gewicht kg/St.	€/St.
150	174344	565/700	12,5	305,10
200	174345	565/700	16,0	382,90
250	174346	565/700	18,5	473,40
300	174347	565/700	23,5	523,90
350	174348	565/700	26,5	629,90
400	174349	565/700	29,5	702,00
450	174350	565/700	31,0	767,00
500	174351	565/700	33,5	832,00
550	174352	565/700	36,5	897,00
600	174353	565/700	39,0	962,00

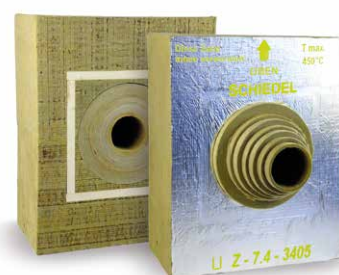

Die sichere Wand- & Deckendurchführung von Schiedel (WDS) wird eingesetzt, wenn mit einem DW-Kamin oder einer DW- Verbindungsleitung (mit 25 mm Dämmung) Bauteile aus brennbarem Material durchdrungen werden müssen. Hier ist ein geprüftes Bauteil notwendig, um dem Verarbeiter und dem Bauherrn Sicherheit zu bieten (**geprüfte Baulänge max. 600 mm**). Schiedel WDS ist eine geprüfte Wand-, Decken- und Dachdurchführung, bis zu einer Abgastemperatur von 400 °C.

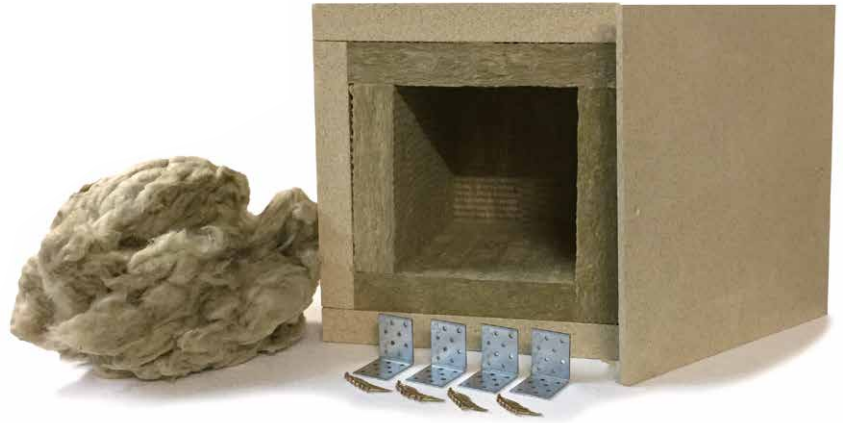

* Lieferzeit: 8 Arbeitstage

Passend für ICS/PM/PMS	Lichter Ø	80 - 150	180 - 200	230 - 250
------------------------	-----------	----------	-----------	-----------

WDS Modul 1 - Baulänge 400 mm



Art.-Nr.	152713	152714	152715
€/Modul	411,90	459,50	508,70
Außenmaß mm	430 x 430	480 x 480	530 x 530
Innenmaß mm	240 x 240	290 x 290	340 x 340
Baulänge mm	400	400	400
Gewicht kg	21,0	24,0	27,0

WDS Modul 2 - Baulänge 600 mm



Art.-Nr.	152716	152717	152718
€/Modul	508,70	533,00	583,80
Außenmaß mm	430 x 430	480 x 480	530 x 530
Innenmaß mm	240 x 240	290 x 290	340 x 340
Baulänge mm	600	600	600
Gewicht kg	31,5	36,0	40,5

WDS Modul 3 - Baulänge 1000 mm*

ACHTUNG:
Geprüfte Baulänge max. 600 mm



Art.-Nr.	152719	152720	152721
€/Modul	630,20	678,50	727,10
Außenmaß mm	430 x 430	480 x 480	530 x 530
Innenmaß mm	240 x 240	290 x 290	340 x 340
Baulänge mm	1000	1000	1000
Gewicht kg	52,5	60,0	67,5

INHALT je Modul:

1 x Grundkörper aus Thermax-Brandschutzplatten 45 bzw. 10 mm und innenliegende Isolierung aus 50 mm Dämmstoffplatten,
4 x lose Befestigungswinkel & Schrauben, lose Steinwolle (Stopfwolle)

Enddeckel lose, für Module 1 - 3

Art.-Nr.	152722	152723	152724
€/Modul	56,70	61,60	67,00
Außenmaß mm	430 x 430	480 x 480	530 x 530
Dicke mm	10	10	10
Gewicht kg	2	3	4

Größerer Enddeckel

Erforderlich bei:
- Wechsel innerhalb des WDS auf einwandige Verbindungsleitung (innerer Enddeckel)
- Bauseitige Verwendung für Steildach (nicht erforderlich bei Bestellung lt. Bestellblatt)

Art.-Nr.	152725	152726	152727
€/Modul	83,20	88,10	96,20
Außenmaß mm	630 x 630	680 x 680	730 x 730
Dicke mm	10	10	10
Gewicht kg	6	7	8

Zuschnitte*

Art.-Nr.	152729
Loch ausschnitt rund	43,00
Ausschnitt mm	Bei Bestellung bitte angeben!
Loch ausschnitt oval	128,30
Ausschnitt mm	Bei Bestellung bitte angeben!
Zuschnitt auf Wunschlänge	71,60
Ausschnitt mm	Bei Bestellung bitte angeben!

Anwendungszeichnungen WDS

luftdichter Einbau

Hinweis:
Die Anwendungszeichnungen dienen als Einbaubeispiele und ersetzen keine detaillierte, objektbezogene Planung!

Wanddurchführung Holzriegelwand

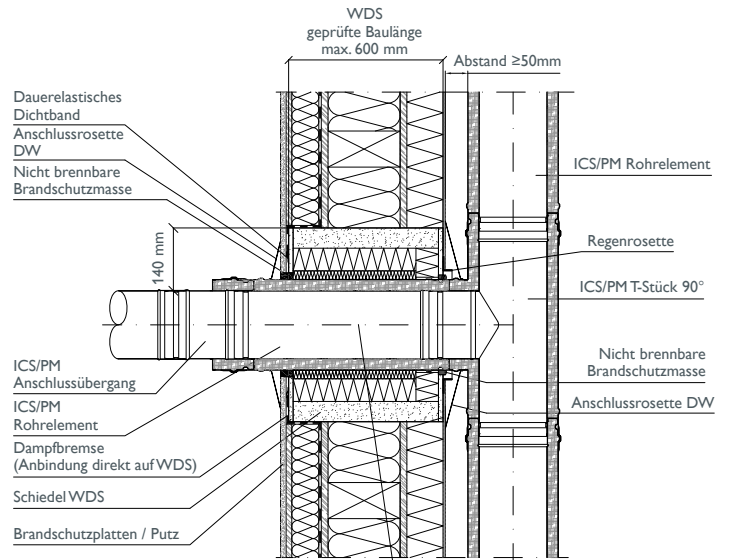
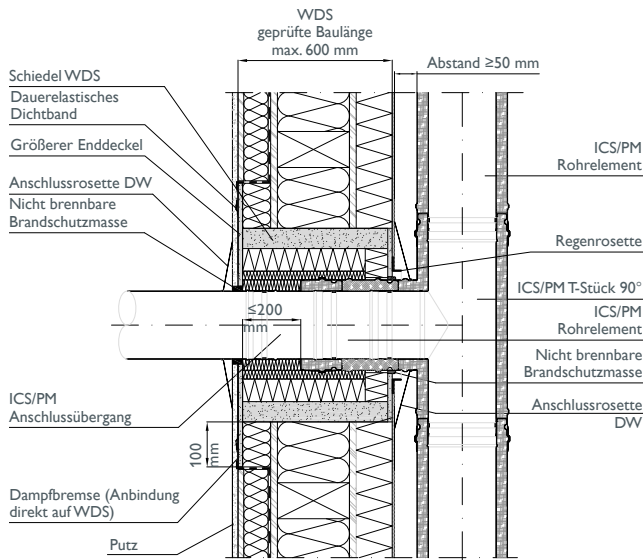

Alternative Durchführung DW-EW möglich mit größerer Innenplatte! (Umlaufend 100 mm größer)

Dachdurchführung Steildach

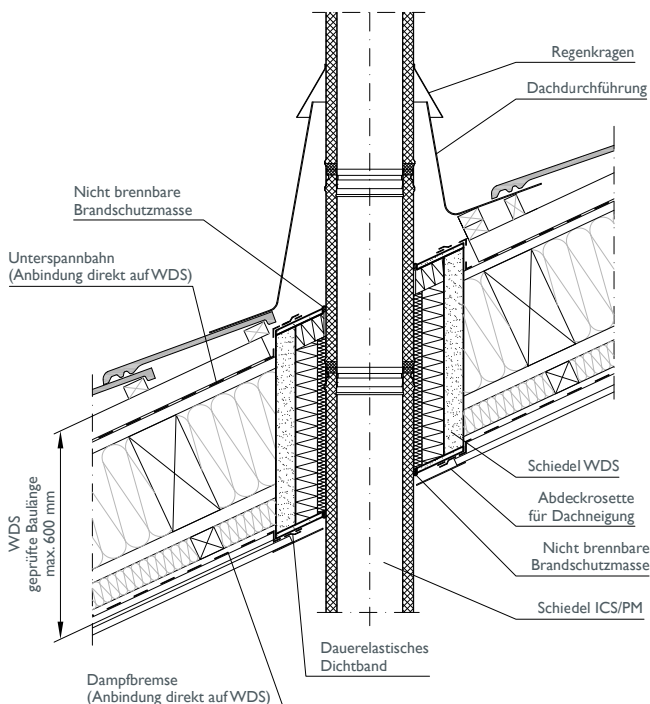

Dachdurchführung Flachdach

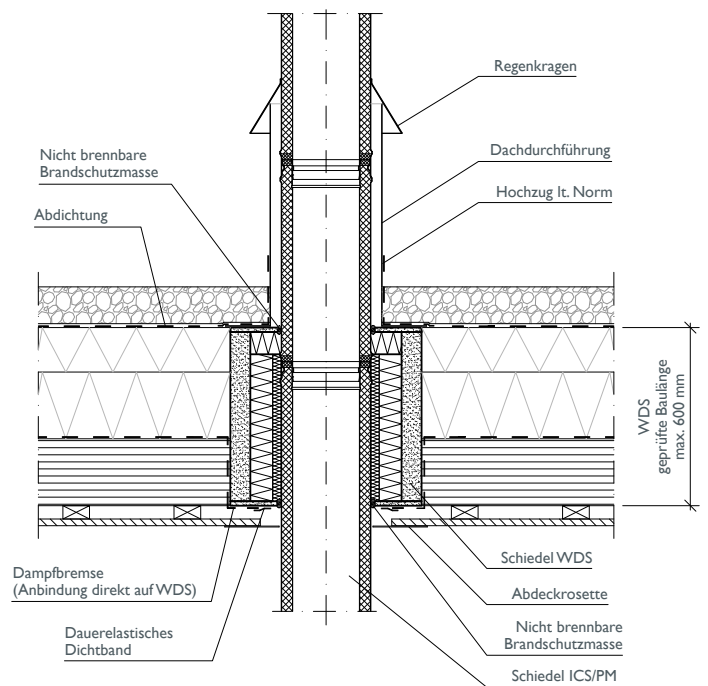



Service Exzellenz

unter einem Dach

Unsere oberste Priorität ist es, unseren Kunden einen optimalen Servicelevel zu bieten. Wir unterstützen Sie bei allen Ihren Anfragen und Anforderungen zeitnah und fühlen uns verpflichtet, die Kundenbedürfnisse im Team proaktiv zu erfüllen.

SSC - SCHIEDEL SERVICE CENTER

KUNDENCENTER / KUNDENDIENST
MONTAGE-/SERVICELEISTUNGEN KAMIN
ANWENDUNGSTECHNIK

KUNDENCENTER	ANWENDUNGS- TECHNIK	KUNDENDIENST
Kamin- und Ofensysteme		
Komplette Bestell-/Auftragsabwicklung Lieferauskünfte	Technische Beratung	Montage Einschulung Reparaturen Reklamationsbearbeitung
Für alle Systeme:		
T +43 (0)50 6161	T +43 (0)50 6161- 177	T +43 (0)50 6161- 155
bestellung.at@schiedel.com		skd.at@schiedel.com

Schiedel Kundendienst Montage- und Serviceleistungen



Alle Preise ohne An- und Abfahrt

Einweisungen		
Einweisungen	Art.-Nr. €	733,60
Kaminüberprüfung		
Standardüberprüfung ohne Kamera	Art.-Nr. €	930000003 288,40
Standardüberprüfung mit Kamera, Bild und Dokumentation	Art.-Nr. €	930000000 431,30
Dichtheitsprüfung mit Messgerät		
(ohne Dokumentation)	Art.-Nr. €	930000002 354,80
Rauchanschluss 90° herstellen		
SIH + ABSOLUT ohne Vormauerung, Ø 14, 16, 18, 20 Rohbau - Nachlass: € 70,-	Art.-Nr. €	930000010 566,40
mit Vormauerung bis 25 cm ZMWK, Ø 14 - 20 Aufpreis	Art.-Nr. €	930000009 206,60
mit Anschlussfütter Aufpreis	€	132,60
Rauchanschluss 45° herstellen		
		auf Anfrage
Putztüranschluss nachträglich herstellen inkl. Putztüre		
ohne Vormauerung, Ø 14, 16, 18, 20 Rohbau - Nachlass: € 70,-	Art.-Nr. €	930000006 692,90
mit Vormauerung, bis 25 cm ZMWK, Ø 14, 16, 18, 20 Aufpreis	Art.-Nr. €	930000007 206,25
Putztüranschluss verschließen, Brandschutz		
a) Ø 14, 16, 18, 20; grob verputzt Rohbau - Nachlass: € 70,-	Art.-Nr. €	930000012 566,40
Austausch Putztüre		
grob verputzt	Art.-Nr. €	930000188 583,10
Rauchrohranschluss verschließen, Brandschutz		
Ø 14, 16, 18, 20; grob verputzt Rohbau - Nachlass: € 70,-	Art.-Nr. €	930000013 495,00
Einbau eines Kaminhalters im Rohbau		
SIH + ABSOLUT	Art.-Nr. €	930000025 665,40
Änderung der Mündungslösung von DFBL auf KPT		
SIH per Zug, Ø 14, 16, 18, 20; im Zuge Plattentausch	Art.-Nr. €	930000014 303,90
Montage PP-Rohrsäule		
in AVANT Kamin		auf Anfrage
Nachträglicher Einbau von Kleinteilen		
wie z.B.: Steckadapter; Revisionsverschluss, Abschlussblende, Regenhaube, Zulufthaube, RA-Abdeckung SIH + ABSOLUT, Zuluftanschluss		auf Anfrage
Autokran für Versetzarbeiten		
Nach tatsächlichem Aufwand + Krantype		auf Anfrage

Alle Preise ohne An- und Abfahrt

Umbau SA-Putzöffnung auf Design PT		
Einheit	Art.-Nr. €	930000189 695,10
Einbau eines Zuluftadapters für raumluftunabhängige Öfen ohne Vormauerung im Zuge anderer Arbeiten		
ABSOLUT mit Thermo-Luftzug achsgleich stirnseitig	Art.-Nr. €	930000190 423,50 536,80
Rohrsäule nachträglich abdichten (Neuzustand)		
SIH + ABSOLUT per Zug, bis Ø 20 cm	Art.-Nr. €/Stgm.	930000024 687,50
Revisionstüre nachträglich einbauen		
SIH + ABSOLUT Einheit	Art.-Nr. €	930000191 368,20
Austausch Abdeckplatten auf Edelstahl (Standardplatten), bei Verkleidung oder Fertigung		
mit einer Öffnung	Art.-Nr. €	930000192 380,50
mit zwei Öffnungen	€	501,30
mit drei Öffnungen	€	622,00
mit Sondermaß für Ummauerung Zuschlag je	€	190,20
mit Zuluftkopflatte Zuschlag je	€	126,80
Ofenmodul KINGFIRE		
Nachträglicher Einbau Heizeinsatz KINGFIRE CLASSICOS S, RONDO SC, LINEARE SC (inkl. Anfahrt, Personal und Einbau und Inbetriebnahme)*	Art.-Nr. €	930000175 705,00
Nachträglicher Einbau Heizeinsatz GRANDE SC, KANTO SC (inkl. Anfahrt, Personal und Einbau und Inbetriebnahme)*	Art.-Nr. €	930000332 840,00
Aufpreis Montage Ofeneinsatz mit Abbrandsteuerung (SC)	€	125,00
SONSTIGE REGIELEISTUNGEN		
Fahrt- und Arbeitszeit, inkl. Vorbereitung, Servicetechniker		
€/Std.	€	83,10
Kilometer Kleinbus TKD €/km	€	1,10

* Bei ebenerdiger Montage (höhere Stockwerke gesondert anfragen)

Alle Montagearbeiten werden nur nach schriftlichem Auftrag durchgeführt.

SKD Standorte:
Nußbach/OÖ, Böheimkirchen/NÖ, Gleisdorf/STMK

Weitere Abwicklungsmöglichkeiten:
über 45 örtliche KAMIN-SOS-Partner in ganz Österreich



Allgemeine Lieferbedingungen (ALB)

Alle Verkäufe und Lieferungen unserer Erzeugnisse erfolgen im kaufmännischen Geschäftsverkehr stets aufgrund unserer „Allgemeinen Lieferbedingungen“ in ihrer jeweils gültigen Fassung. Diese können Sie jederzeit sowohl auf unserer Internetseite „<http://www.schiedel.at>“ im Menüpunkt „Downloads“ einsehen und ausdrucken, als auch schriftlich unter folgender Adresse anfordern: „Schiedel GmbH, Friedrich-Schiedel-Straße 2-6, 4542 Nußbach“. Bei schriftlicher Anforderung erfolgt die Zusendung durch uns auf dem Postweg.

Datenerfassungsblatt zur Fangbemessung nach EN 13384-1

Schiedel GmbH
Friedrich-Schiedel-Straße 2 - 6, 4542 Nußbach

Kundencenter:
T +43 (0)50 6161, F +43 (0)50 6161-444
info.at@schiedel.com

Die Berechnung ist nur gültig für Schiedel Kaminsysteme und Schiedel Kaminsanierungssysteme und erfolgt ausschließlich nach Ihren Angaben! **Bitte vollständig ausfüllen!**

Auftraggeber:	Bauvorhaben:
Firma:	Name:
Sachbearbeiter/-in:	Straße:
PLZ/Ort:	PLZ/Ort:
E-Mail:	Tel.:
Tel.: Fax DW:	Seehöhe: m

Feuerungsart:

Kessel mit Zugbedarf	<input type="checkbox"/> ja	<input type="checkbox"/> nein
atmosphärischer Kessel	<input type="checkbox"/>	
Brennwertkessel	<input type="checkbox"/>	raumluftabhängig <input type="checkbox"/>
Kaminofen	<input type="checkbox"/>	raumluftunabhängig <input type="checkbox"/>

Feuerstätte:

Fabrikat: Type:

Volllast- / Teillastbetrieb

..... /	kW	Nennwärmeleistung
..... /	° C	Abgastemperatur
..... /	kg/s	Abgasmassenstrom
..... /	%	CO ₂ -Gehalt
..... /	Pa	Zugbedarf
..... /	Pa	Restförderdruck der Feuerstätte
..... m	Durchmesser	Abgasstutzen

Brennstoff:

Heizöl EL	<input type="checkbox"/>	Koks/Kohle	<input type="checkbox"/>
Heizöl L	<input type="checkbox"/>	Holz	<input type="checkbox"/>
Erdgas	<input type="checkbox"/>	Pellets	<input type="checkbox"/>
Flüssiggas	<input type="checkbox"/>	Hackgut	<input type="checkbox"/>

Verbindungsstück:

Durchmesser: m

bei Mehrfachbelegung:

Kaskade 2 eigene RA

wirksame Höhe **Hv**: m

gestreckte Länge **Lv**: m

Anzahl Bögen: x 45° x 90°

wärmegeämmt: ja nein

Fangeinführung: 0° 45°

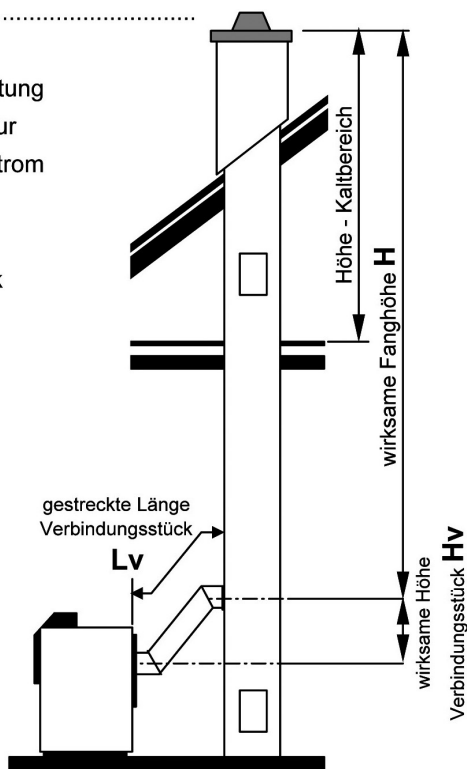

Fang:

<input type="checkbox"/> Neuer Fang	<input type="checkbox"/> Sanierung
System:	geplante Sanierung:
geplanter Ø:	geplanter Ø:
	vorhand.Kamin: Ø:.....
	Verzug:.....
wirksame Fanghöhe H :m	
Höhe Kaltbereich:m	
Dämmung im Kaltbereich: <input type="checkbox"/> ja <input type="checkbox"/> nein	

Grund der Berechnung:

<input type="checkbox"/> Planungsstadium	<input type="checkbox"/> Funktionsbestätigung
<input type="checkbox"/> Vorentwurf	<input type="checkbox"/> Überprüfung best. Anlage

erfasst von: Datum:

Notizen

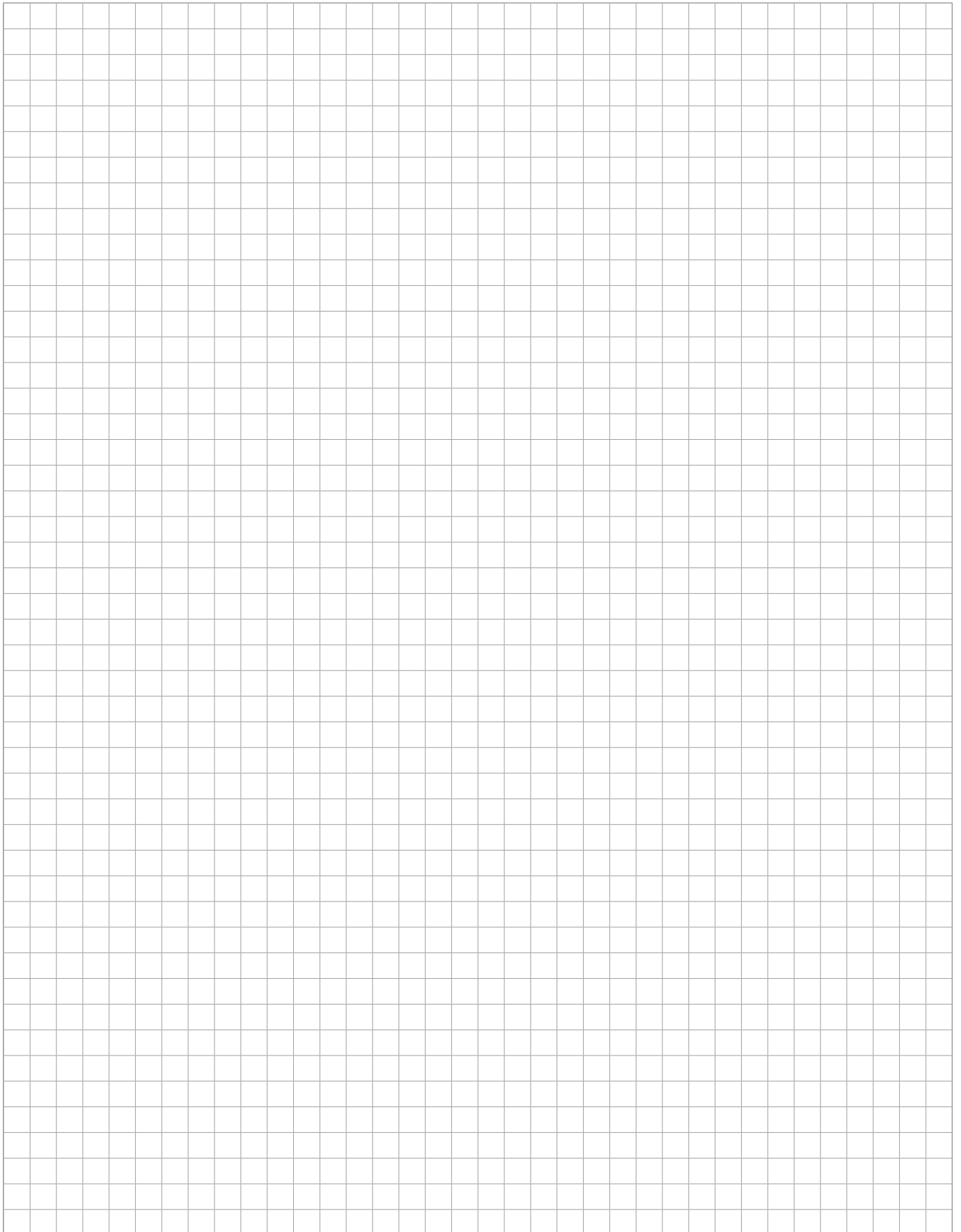

Notizen

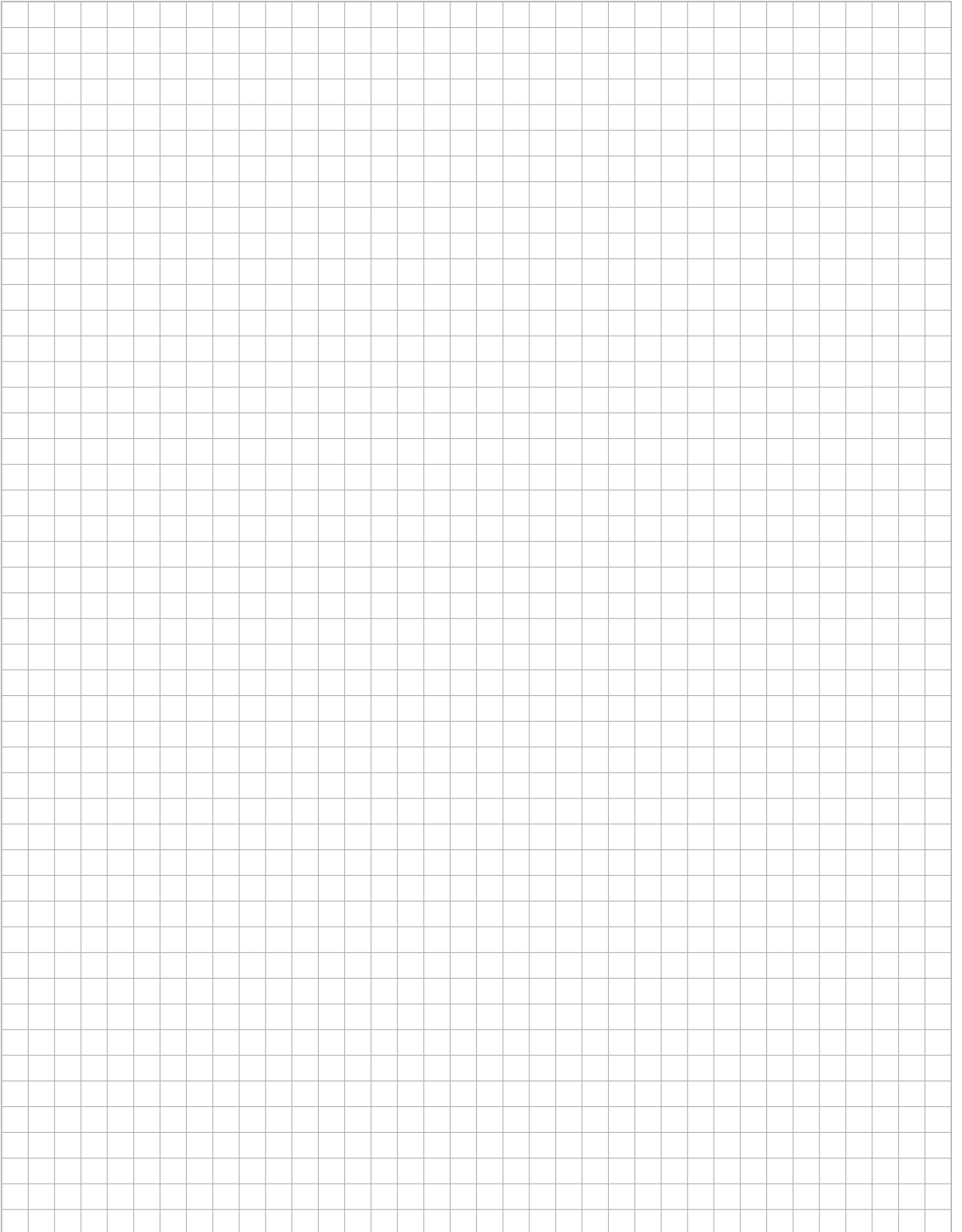

Notizen

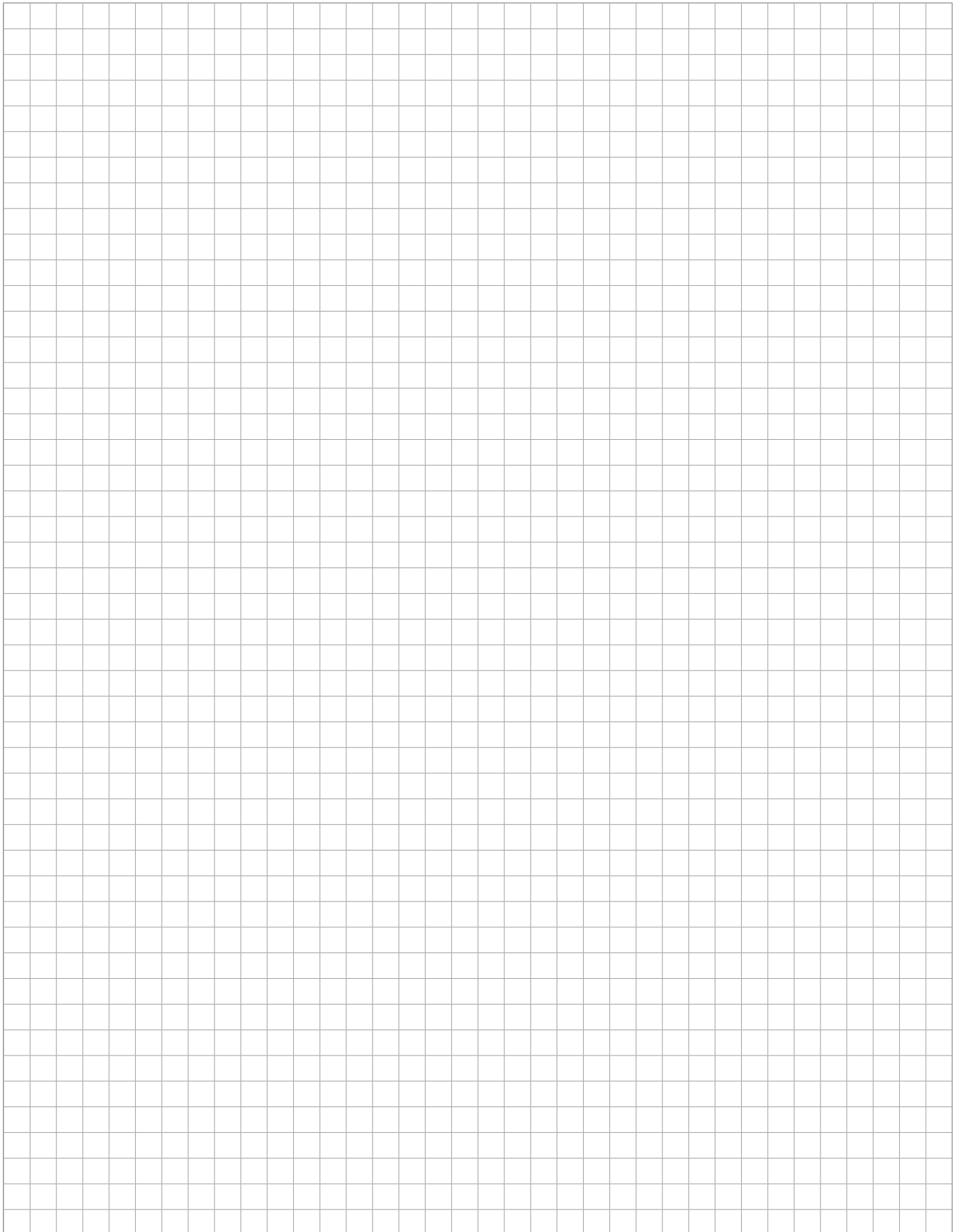

Schiedel

Service – Zusatzleistungen – Frachtkostenanteil

1. Lieferservice für Lagerware

Bei Bestellung bis 11.00 Uhr stellen wir die Ware bis zum übernächsten Arbeitstag im Laufe des Tages (7.00 - 18.00 Uhr) an die angegebene Lieferadresse zu.

2. Lagerlieferung _____ € 65,00

3. Zustellung auf Baustelle

je Abladestelle _____ € 148,00

4. Palettenentladegebühr*

je Pal./Hub _____ € 8,50

*entfällt nur, wenn ein Abladen durch den Kunden vorab vereinbart wurde

5. Paketdienst

(für nicht bruchgefährdete Kleinteile)

bei Bestellung bis 12.00 Uhr, Zustellung am Folgetag bis 17.00 Uhr

Gewicht bis 8,0 kg _____ € 15,00

Gewicht bis 20,0 kg _____ € 22,00

Gewicht bis 31,5 kg _____ € 32,00

bis 12.00 Uhr

Gewicht bis 8,0 kg _____ € 35,00

Gewicht bis 20,0 kg _____ € 52,00

Gewicht bis 31,5 kg _____ € 62,00

bis 10.00 Uhr*

Gewicht bis 8,0 kg _____ € 66,00

Gewicht bis 20,0 kg _____ € 74,00

Gewicht bis 31,5 kg _____ € 80,00

Preise exkl. USt.

* Nicht an alle PLZ möglich, dann Preis auf Anfrage

6. Gültig für Zustellungen innerhalb Österreichs

7. Expressaufschlag bei Bestellung bis 11.00 Uhr

Zustellung am Folgetag _____ je Kaminanlage

bis 10.00 Uhr _____ € 80,00

bis 12.00 Uhr _____ € 65,00

bis 16.00 Uhr _____ € 50,00

8. Zustellung KINGFIRE _____ € 285,00

Verhebung KINGFIRE Betonschacht

(mit LKW Ladekran PK29002) _____ € 220,00

Bestellungen per E-Mail an bestellung.at@schiedel.com
per Fax an +43 (0)50 61 61-444
per Online-Schiedel-Profi www.schiedel.at

Verkaufsrepräsentanten / Verkaufsgebiete:

Peter HERZOG

Wien + NÖ Mitte/West/Ost
T +43 (0)664 426 55 62
peterherzog@schiedel.com

Manfred RAINER

OÖ und Liezen
T +43 (0)664 181 33 80
manfred.rainer@schiedel.com

Gerhard RESNER

Burgenland + NÖ Süd
+ Steiermark Ost
T +43 (0)664 394 83 21
gerhard.resner@schiedel.com

Miran GAVRIC

Salzburg Nord + Tirol
+ Vorarlberg
T +43 (0)664 511 16 49
miran.gavric@schiedel.com

Gerhard EICHER

Salzburg Süd + Osttirol + Kärnten
+ Steiermark Süd/Nord/West
T +43 (0)664 544 76 98
gerhard.eicher@schiedel.com

Verkaufstechniker / Technischer Innendienst:

Ing. Andreas NEUHOLD

Südost-Österreich
Kärnten + Steiermark +
NÖ-Ost + Wien
4542 Nußbach
Friedrich-Schiedel-Straße 2 - 6
T +43 (0)664 545 66 17
andreas.neuhold@schiedel.com

Ing. Manfred RITT

Nordwest-Österreich
Vorarlberg + Tirol + Salzburg
+ OÖ + NÖ-West + Steiermark
4542 Nußbach
Friedrich-Schiedel-Straße 2 - 6
T +43 (0)664 815 56 01
manfred.ritt@schiedel.com

Klaus HUMER

Anwendungstechnik
4542 Nußbach
Friedrich-Schiedel-Straße 2 - 6
T +43 (0)50 6161 172
F +43 (0)50 6161 8172
klaus.humer@schiedel.com

Martin MESSING

Anwendungstechnik
4542 Nußbach
Friedrich-Schiedel-Straße 2 - 6
T +43 (0)50 6161 176
F +43 (0)50 6161 8176
martin.messing@schiedel.com

Michael DOPPLER

Anwendungstechnik
4542 Nußbach
T +43(0)50 6161-175
F +43(0)50 6161-8175
michael.doppler@schiedel.com

Schiedel Kundencenter: T +43 (0)50 6161
bestellung.at@schiedel.com

Schiedel Kundendienst: T +43 (0)50 6161-100
skd.at@schiedel.com

Schiedel GmbH

Friedrich-Schiedel-Str. 2 - 6, 4542 Nußbach
T +43 (0)50 6161-100

Kundencenter

Friedrich-Schiedel-Str. 2 - 6, 4542 Nußbach
T +43 (0)50 6161

Bestellungen und Anfragen per Mail an:

bestellung.at@schiedel.com

Bestellungen und Anfragen per Fax an:

F +43 (0)50 6161-444

Ladezeiten

Montag bis Donnerstag	7.00 - 12.00 Uhr 12.40 - 15.30 Uhr
Freitag	7.00 - 11.30 Uhr

Telefonisch für Sie erreichbar:

Montag bis Donnerstag	7.30 - 16.30 Uhr
Freitag	7.30 - 13.00 Uhr

CE-ZERTIFIZIERUNG 
für alle Kaminsysteme

Schiedel-Systeme erhältlich
beim Baustoffhandel 



QR-Code für
weitere Informationen



Schiedel GmbH

Friedrich-Schiedel-Straße 2 - 6
4542 Nußbach
Austria
T +43 (0)50 6161-100

info.at@schiedel.com
www.schiedel.at



A **standard**
INDUSTRIES COMPANY