

Krbová kamna

SCHIEDEL



 ASOCIACE
PRO EKOLOGICKÉ
VYTÁPĚNÍ DŘEVEM



SCHIEDEL

SIRIUS

SCHIEDEL

SARGAS

SCHIEDEL

MIMAS

www.schiedel.cz

A **standard**
INDUSTRIES COMPANY

SYSTÉM KRBOVÝCH KAMEN NA DŘEVO

Sirius 1.1 & Sirius 3.1 & Sirius 1.1 PEDESTAL



SIRIUS 1.1

Velké čelní sklo.

SIRIUS 3.1

Velké čelní sklo s dodatečným bočním prosklením pro 180° pohled na oheň.

SIRIUS 1.1 PEDESTAL

Výjimečný design s podstavcem.

V nabídce skleněné předložky v černé a čiré barvě.

- 1 Regule primárního a sekundárního vzduchu pouze jednou pákou.
- 2 Elegantní práškově lakovaná dvířka s chladným a čistým ovládním pro bezpečné otevírání.
- 3 Prostor pro palivové dřevo s dvířky.
- 4 Dotykový bod ovládním otevírání dvířek je barevně označen - prevence před případným poškrábáním povrchu.

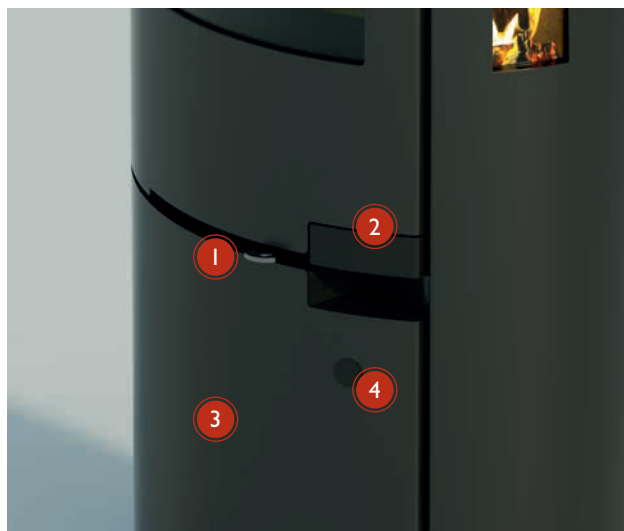

SCHIEDEL VÝHODY

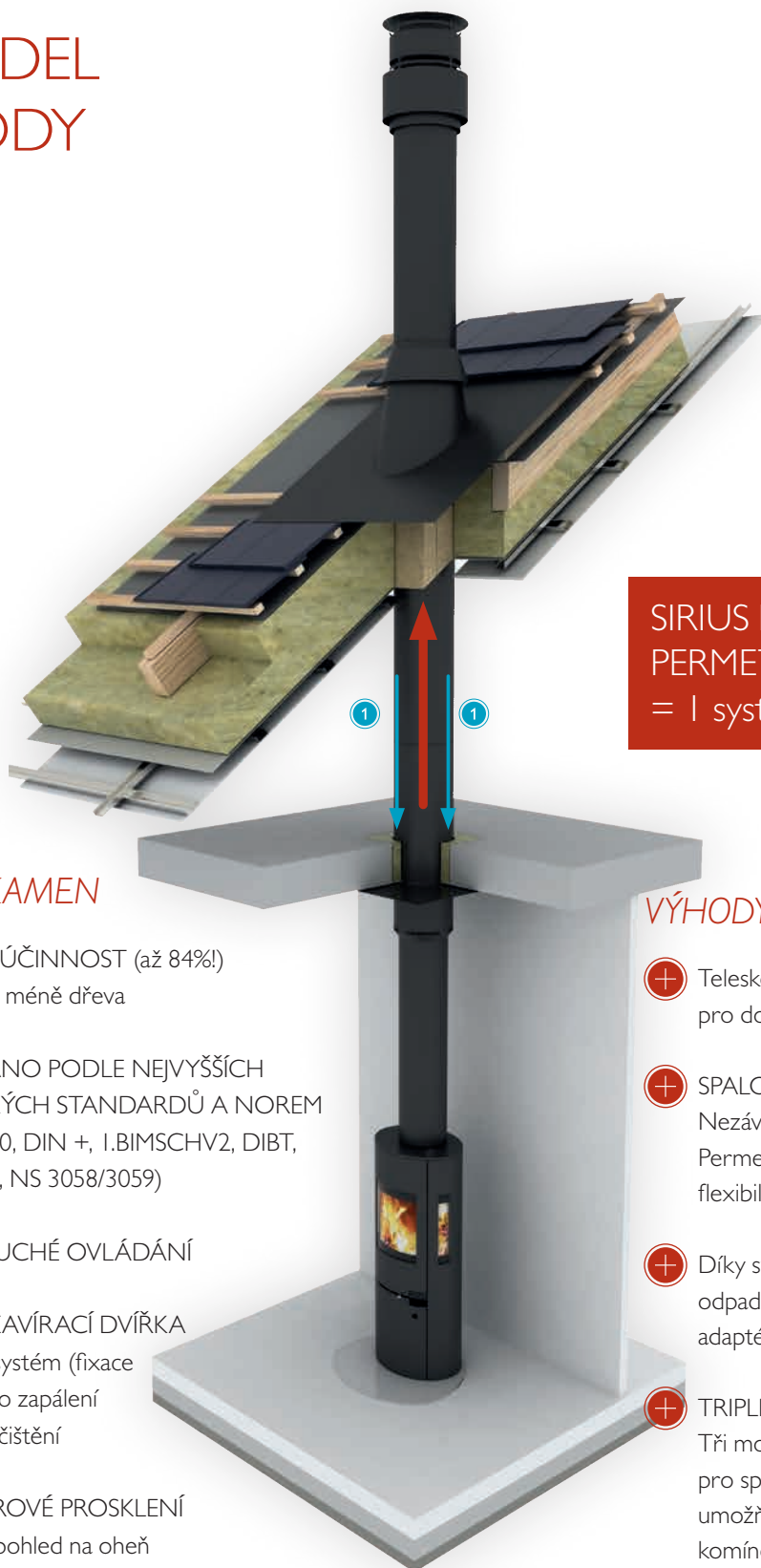

SIRIUS kama &
PERMETER Smooth Air komín
= 1 systém

VÝHODY KAMEN

- ⊕ VYSOKÁ ÚČINNOST (až 84%)
Více tepla, méně dřeva
- ⊕ TESTOVÁNO PODLE NEJVYŠŠÍCH
EVROPSKÝCH STANDARDŮ A NOREM
(EN 13 240, DIN +, I.BIMSCHV2, DIBT,
15A B-VG, NS 3058/3059)
- ⊕ JEDNODUCHÉ OVLÁDÁNÍ
- ⊕ SAMOUZAVÍRACÍ DVÍŘKA
Interlock systém (fixace
dvířek) pro zapálení
nebo pro čištění
- ⊕ PROSTOROVÉ PROSKLENÍ
Pro 180° pohled na oheň
- ⊕ EKOLOGICKÝ NÁTĚR KAMEN
Povrchová úprava barvou s minimálním
zápachem a nízkými emisemi
- ⊕ PŘESTAVITELNÉ NOŽIČKY
Přizpůsobí polohu kamen i při nerovné podlaze

VÝHODY KOMÍNU

- ⊕ Teleskopický vynášecí díl
pro dodatečnou montáž kamen
- ⊕ SPALOVACÍ VZDUCH ①
Nezávislý přívod vzduchu komínem
Perimeter Smooth Air, který umožňuje
flexibilní instalaci
- ⊕ Díky systémovému řešení
odpadá další přídavné potrubí nebo
adaptér
- ⊕ TRIPLE-AIR-konektivita
Tři možné vstupy
pro spalovací vzduch,
umožňují flexibilní využití
komínového systému (detaily: str. 6)
- ⊕ Mimořádně malé BEZPEČNÉ Odstupové
VZDÁLENOSTI OD HOŘLAVÝCH
MATERIÁLŮ
- ⊕ KOMPATIBILNÍ
se všemi komíny Schiedel



TRIPLE-AIR-KONEKTIVITA

Všechny typy kamen SIRIUS jsou vybaveny třemi vstupy pro spalovací vzduch

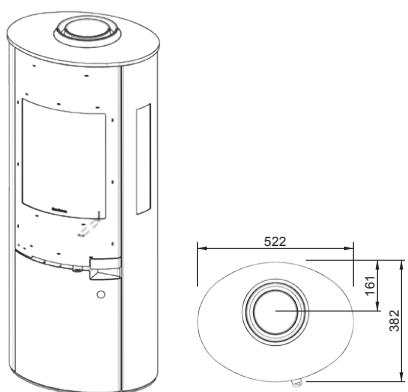

- 1 Koncentrický systém pro přívod vzduchu a odvod spalin prostřednictvím komínového systému PERMETER Smooth Air.
- 2 Zadní strana umožňuje napojení např. flexibilní trubicou.
- 3 Konstrukce kamen umožňuje napojení i spodní částí (např. z prostoru pod podlahou).

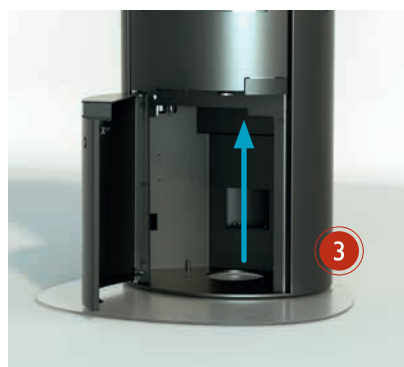

TECHNICKÉ INFORMACE

	SIRIUS 1.1	SIRIUS 3.1	SIRIUS 1.1 PEDESTAL
Šířka	522 mm	522 mm	522 mm
Výška	1208 mm	1208 mm	1207 mm
Hloubka	382 mm	382 mm	526 mm
Výkon	6,0 kW	6,0 kW	6,0 kW
Účinnost	80,8 %	80 %	80,8 %
Energetická třída	A+	A+	A+
Hmotnost	139 kg	132 kg	139 kg
Nezávislý na interiérovém vzduchu	✓	✓	✓
Triple-Air-Connection	✓	✓	✓

ODPOVÍDÁ:	
STN EN 13 240	✓
DIN+, BImSchV 2, CE	✓
I5a B-VG	✓
NS 3058 / 3059	✓

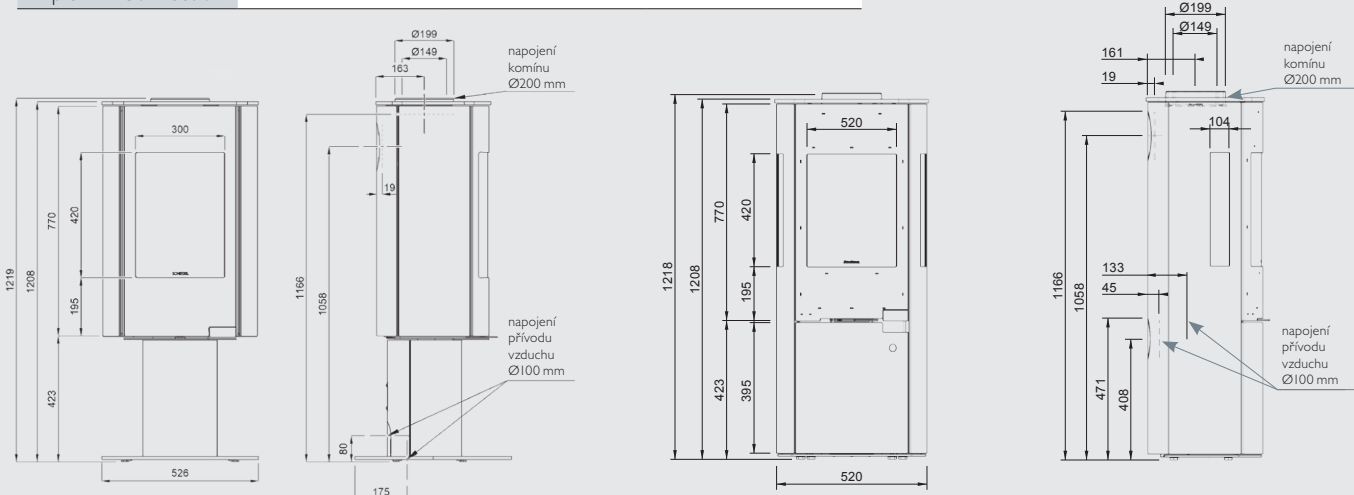

PERMETER SMOOTH AIR

Nerezový komín s přívodem vzduchu nabízí vynikající flexibilitu

Všechny modely Sirius jsou certifikovány v souladu s nejpřísnějšími evropskými normami pro používání jako nezávislé na vzduchu v místnosti. To umožňuje jejich provoz v kombinaci se všemi ventilačními systémy včetně rekuperace, ve všech moderních budovách s garancí zdravého vnitřního prostředí.

Komín Schiedel Permeter Smooth Air je konstruován **1** jako vzduchospalinový systém. Vzduch je přiváděn koncentricky, vnitřní vložka pro odvod spalin je opatřena tepelnou izolací.

V rámci komínového systému jsou k dispozici také **2** tvarovky, kolena a T-kusy pro dosažení maximální možné flexibility napojení kamen na komínové těleso.



ODSTUPY OD HOŘLAVÝCH MATERIÁLŮ

ODSTUPY	SIRIUS 1.1	SIRIUS 3.1
A Jednovrstvý kouřovod	150 mm	220 mm
A Permeter Smooth Air systém	50 mm	70 mm
B V každém případě	220 mm	600 mm
BI V každém případě	150 mm	-
C V každém případě	1.000 mm	1.100 mm
D Jednovrstvý kouřovod	50 mm	50 mm
E Jednovrstvý kouřovod	100 mm	200 mm

Výjimečně malé bezpečné odstupové vzdálenosti od hořlavých částí stavby v kombinaci s komínem Permeter Smooth Air.

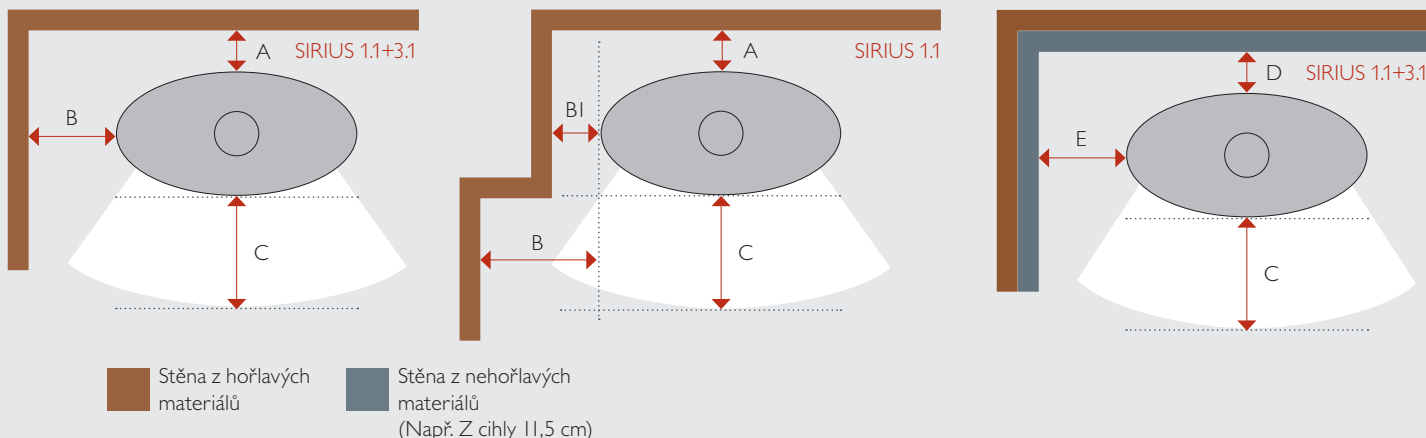

SYSTÉM KRBOVÝCH KAMEN NA DŘEVO

Sargas 1, Sargas 3 & Mimas

TECHNICKÉ INFORMACE

	SARGAS 1	SARGAS 3	MIMAS
Šířka	526 mm	526 mm	Ø460 mm
Výška	1137,7 mm	1137,7 mm	1507 mm
Hloubka	417 mm	417 mm	-
Výkon	6,2 kW	6,2 kW	5,7 kW
Účinnost	81 %	81 %	80 %
Hmotnost	100 kg	100 kg	110 kg
Doporučená délka polen (max.)	30 cm	30 cm	25 cm



SARGAS

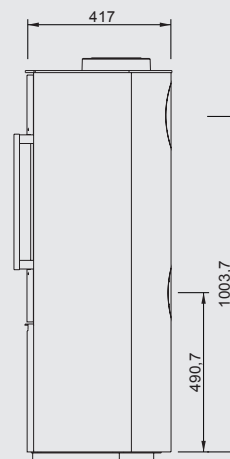
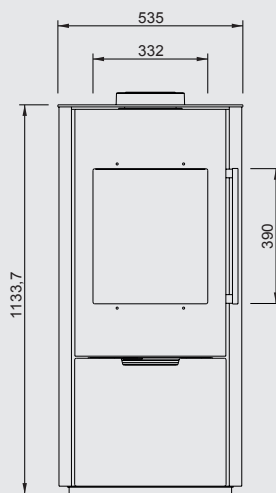
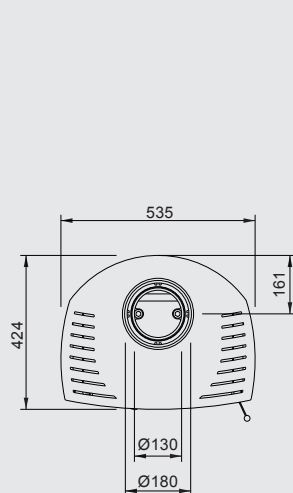
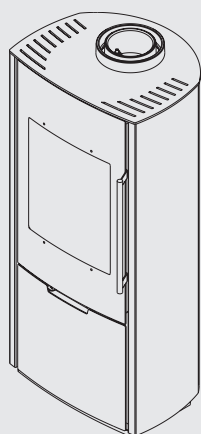



MIMAS

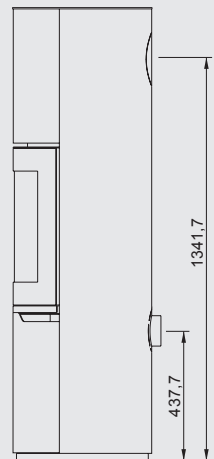
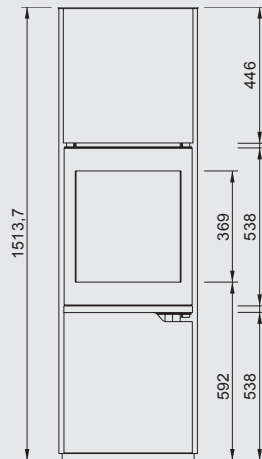
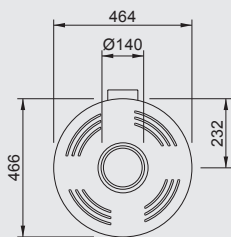
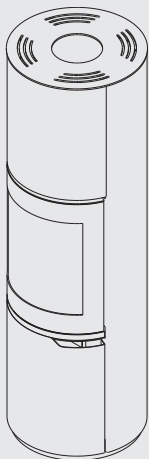

INOVATIVNÍ TECHNOLOGIE A NADČASOVÝ DESIGN



*Kompletní řešení pro budoucnost -
energeticky úsporné vytápění a větrání.*

Schiedel je vedoucí společností v oblasti odvodu spalin,
integrovaných topných systémů a větracích systémů.

Více info:



Animace montáže:



UNIVERZÁLNÍ PRODEJNÍ TÝM

1. AA, PH, PZ	NN	602 236 889	jmeno.prijmeni@schiedel.com
2. BE, CH, CV, KD, KV, LN, LT, MO, RA, RO, PM, PS, SO, TC, TR, UL	p. Robert Čech	602 419 710	robert.cech@schiedel.com
3. BN, CB, CK, DO, JH, KT, PB, PE, PI, PJ, PT, ST, JH, TA	p. Michal Orinčák	724 028 779	michal.orincak@schiedel.com
4. CL, DC, HK, JC, JN, KO, LI, ME, MB, NA, NB, PU, RK, SM, TU	p. Martin Hruška	602 241 646	martin.hruska@schiedel.com
5. BR, FM, HO, JE, KA, KM, NJ, OC, OP, OS, PR, SU, UH, VS, ZL	p. Radoslav Šír	602 506 093	radoslav.sir@schiedel.com
6. BK, BI, BM, BO, BV, CR, HB, JI, KH, PV, VY, SY, TR, UO, ZN, ZR	Ing. Josef Barták	602 340 627	josef.bartak@schiedel.com

EXPERTNÍ NEREZOVÝ TÝM

Jižní a Západní Čechy	Ing. Petr Kepka	602 657 091	petr.kepka@schiedel.com
Severovýchod	Ing. Jakub Heidler	602 424 634	jakub.heidler@schiedel.com

PREFABRIKOVANÉ KOMÍNY

Čechy	Jan Šramota	602 117 297	jan.sramota@schiedel.com
Severní Morava, Vysočina	David Krumpholz	734 433 000	david.krumpholz@schiedel.com

Sledujte nás:



Kontakty:

