

Vyberte si kvalitní komín

SCHIEDEL

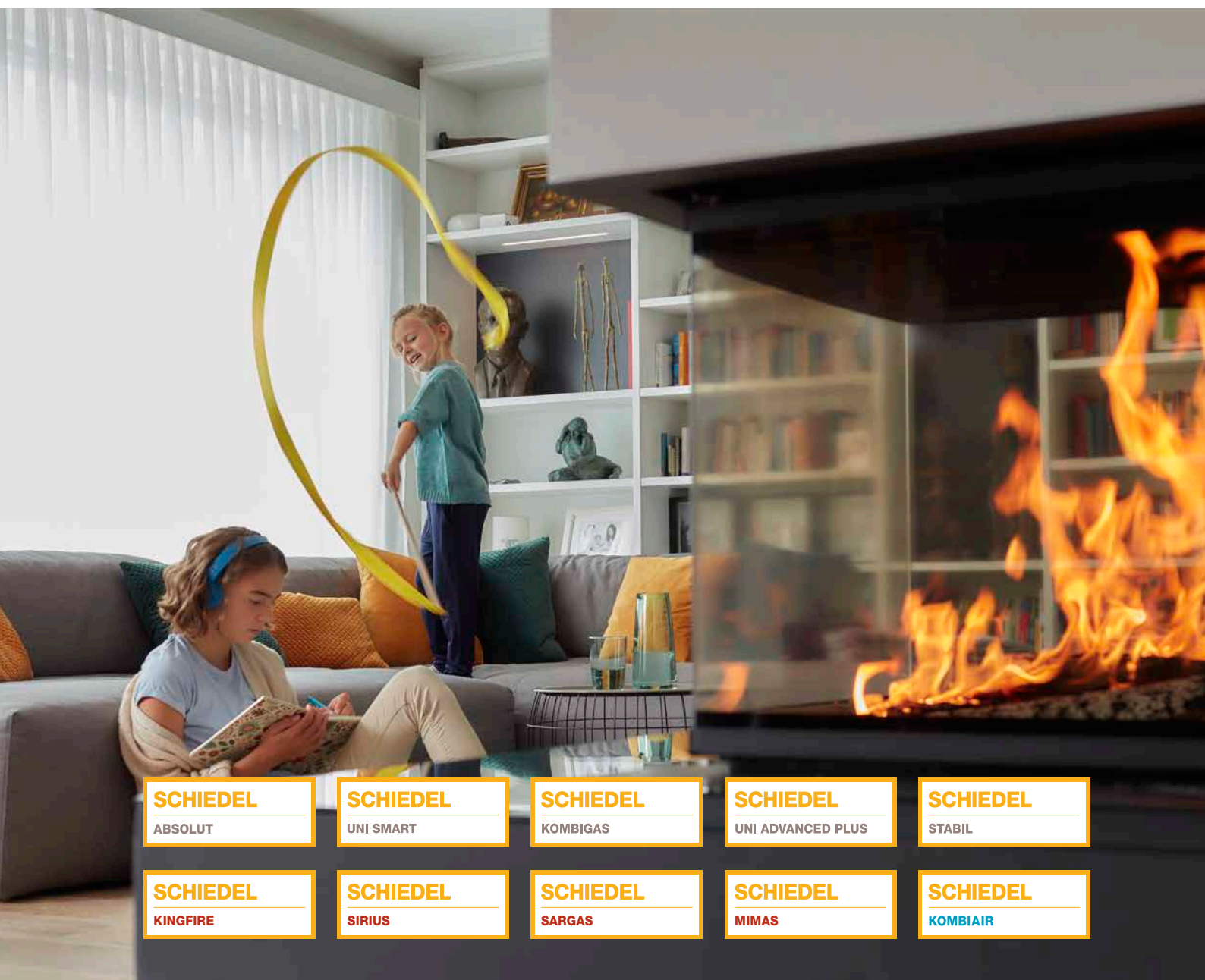

SCHIEDEL

ABSOLUT

SCHIEDEL

UNI SMART

SCHIEDEL

KOMBIGAS

SCHIEDEL

UNI ADVANCED PLUS

SCHIEDEL

STABIL

SCHIEDEL

KINGFIRE

SCHIEDEL

SIRIUS

SCHIEDEL

SARGAS

SCHIEDEL

MIMAS

SCHIEDEL

KOMBIAIR

*Komínové systémy pro Váš rodinný dům - s věrohodnou zárukou.
Jistota a bezpečí s komíny Schiedel pro Vás i Vaše blízké.
Schiedel. Tepelný komfort pro Váš dům.*

Proč komín SCHIEDEL?

SCHIEDEL

- 75ti letá tradice vývoje a výroby komínové techniky
- vysoká kvalita a zpracování všech použitých materiálů podrobená pravidelným kontrolám
- jsme jediní výrobci na trhu, Váš spolehlivý partner pro komín na celý život
- dodávka kompletních komínů - nic nechybí, nic nepřebývá
- snadná a rychlá montáž, úspora nákladů
- vysoká životnost s věrohodnými zárukami

NABÍDKA KOMÍNŮ SCHIEDEL PRO KAŽDÉHO



SCHIEDEL

ABSOLUT

- nejvyšší kvalita
- univerzální komínový systém
- certifikovaný i pro nízkoenergetické a pasivní domy



SCHIEDEL

UNI SMART

- těsný třívrstvý komínový systém
- tenkostěnná keramická vložka s hrdlovým spojem
- vhodný pro nízkoenergetické a pasivní domy

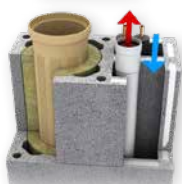

SCHIEDEL

KOMBIGAS

- dva komíny za cenu jednoho
- pro plynové kondenzační spotřebiče
- pro spotřebiče na pevná paliva



SCHIEDEL

UNI ADVANCED PLUS

- inovovaný třívrstvý systém bez zadního odvětrání
- tenkostěnná izostatická vložka
- tvárnice s broušenou ložnou spárou

SCHIEDEL

STABIL

- Schiedel kvalita
- atraktivní cena
- vložka z technické keramiky



SCHIEDEL ABSOLUT	SCHIEDEL UNI SMART	SCHIEDEL KOMBIGAS	SCHIEDEL UNI ADVANCED PLUS	SCHIEDEL STABIL
---------------------	-----------------------	----------------------	-------------------------------	--------------------

Typ spotřebiče Druh paliva	SCHIEDEL ABSOLUT	SCHIEDEL UNI SMART	SCHIEDEL KOMBIGAS	SCHIEDEL UNI ADVANCED PLUS	SCHIEDEL STABIL
krbová kamna / krbová vložka	•	•	•	•	•
kotel dřevo	•	•	•	•	•
kotel uhlí	•	•	•	•	•
kotel plyn	•	•	•	•	•
kotel pelety	•	•	•	•	•
kondenzační kotel plyn	•	•	•	•	•
spotřebič s nezávislým přívodem vzduchu	•	•	•	•	•
když nevím	•	•	•	•	•
Přívod vzduchu					
víceúčelovou šachtou	•	•	•	•	•
okolo vložky (LAS)	•	•	• (nerez)	•	•
tepelně izolovaný	•	•	• (keramika)	•	•

Schiedel ABSOLUT

ABSOLUTNĚ UNIVERZÁLNÍ KOMÍNOVÝ SYSTÉM

SCHIEDEL

ABSOLUT

Doporučené použití:
kondenzační kotle, peletová kamna, krbová kamna, kamna s externím přívodem vzduchu aj.



ZÁRUKA 3 x 30 LET
(při vyhoření, při působení vlhkosti, proti korozi)

- přesné tvárnice s integrovanou tepelnou izolací a tenkostěnnou keramickou vložkou
- vhodný pro domy s rekuperací a pro stavby s Blower-door testem na závěr stavby
- nerezová krycí deska
- tepelně izolovaná multifunkční šachta pro přívod vzduchu ke spotřebiči pomocí přivětrávacího adaptéru
- ideální i pro pasivní domy

Skladba systému



Termoizolační tvárnice a základ

- pro přerušení tepelných mostů

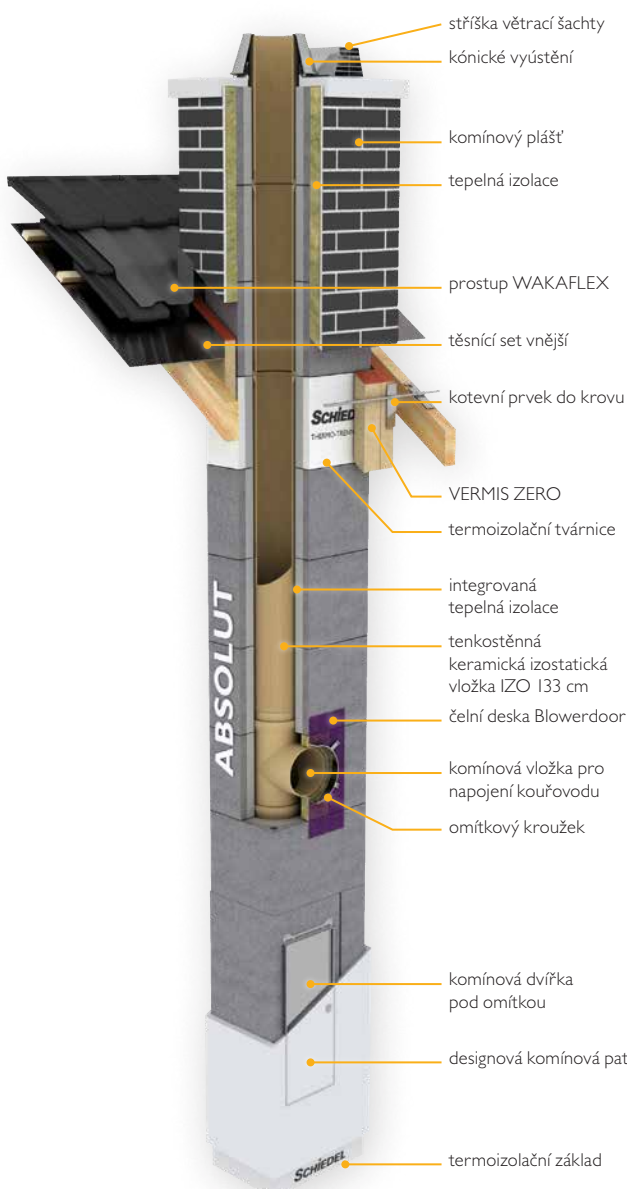

Variety založení komínu ABSOLUT



Základní souprava
(z jednotlivých dílů)



Designová pata
(umístění v interiéru)



Souprava VARI
sopouch cca 75 cm nad zemí

Variety ukončení nadstřešní části:



Krycí deska s přesahem
(zateplení)



Plášť z vláknitého sklobetonu
bílá omítka, cihla černá, červená, hnědá



Kotevní prvek do krovu



Obezdívka na krakorcovou desku



Nerezový nástavec
(nerezový/černý)



Statická souprava
Zálivka

Příslušenství - komínové stříšky, prostupy, napojovací díly



Meidingerova hlava



Napoleon



Lapač jisker



Stříška a kryt větrací šachty



Vermis ZERO
(strop, střecha, parozábrana)



IGNIS Protect
(prostup kouřovodu hořlavou stěnou)



Nerezový napojovací díl univerzální



Napojovací díl černý
(krbová kamna)



Napojovací díl přes zed'

Schiedel UNI SMART

INOVOVANÝ KOMÍNOVÝ SYSTÉM

SCHIEDEL

UNI SMART

Doporučené použití:
krby, kamna s externím přívodem
vzduchu, kotle na pevná paliva



ZÁRUKA 3 x 30 LET
(při vyhoření, při působení
vlhkosti, proti korozi)

- inovovaný komínový systém s přívodem spalovacího vzduchu ke spotřebiči
- vhodný do domů s rekuperací
- tenkostěnná keramická vložka 66 cm
- vystředění keramických vložek pomocí speciálních vystředovacích prvků
- bez systému zadního odvětrání

Skladba systému

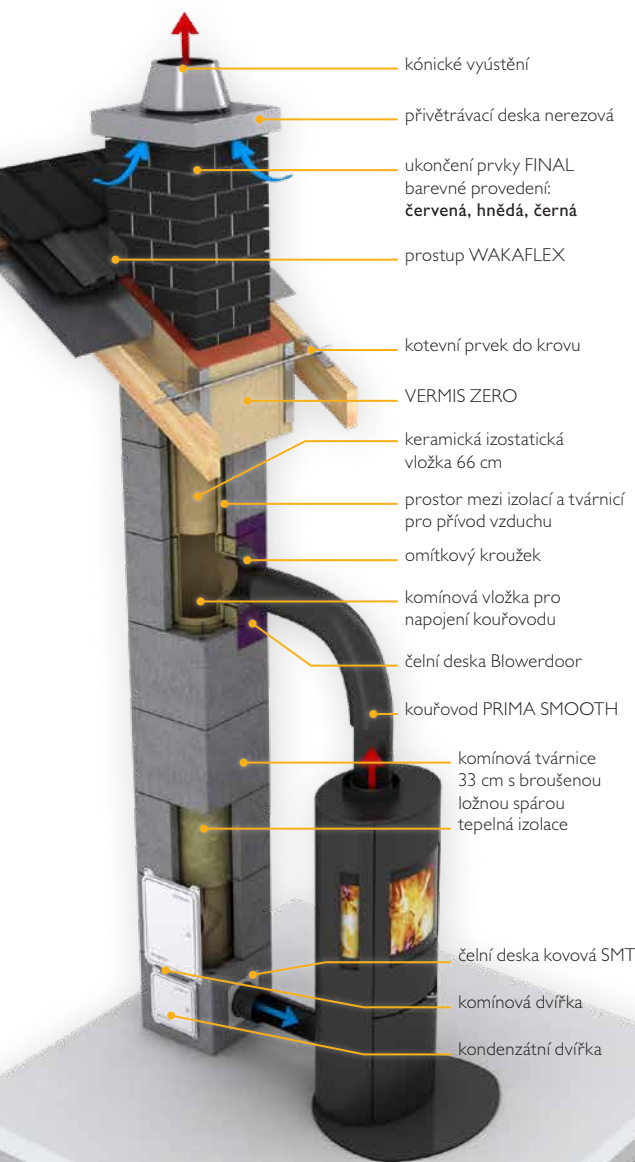
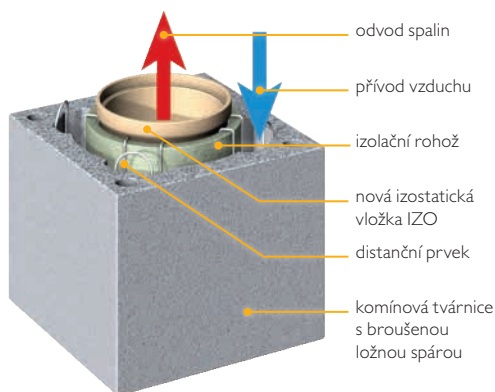

Variety ukončení nadstřešní části:



Krycí deska s přesahem (zateplení)



Komínová tvárnice FINAL
černá
červená
hnědá



Nerezový nástavec (nerezový/černý)

Příslušenství - statické zajištění



Kotevní prvek do krovu



Statická souprava
Zálivka

Příslušenství - komínové stříšky, prostupy, napojovací díly



Meidingerova hlava



Napoleon



Lapač jisker



Stříška a kryt větrací šachty



Vermis ZERO (strop, střecha, parozábrana)



IGNIS Protect (prostup kouřovodu hořlavou stěnou)



Nerezový napojovací díl univerzální



Napojovací díl černý (krbová kamna)



Napojovací díl přes zeď

Doporučené použití:
kondenzační plynové kotle,
krbová kamna, peletová kamna aj.



ZÁRUKA 3 x 30 LET
(při vyhoření, při působení vlhkosti, proti korozi)*

Komínový systém reagující
na moderní trendy v topenářské technice

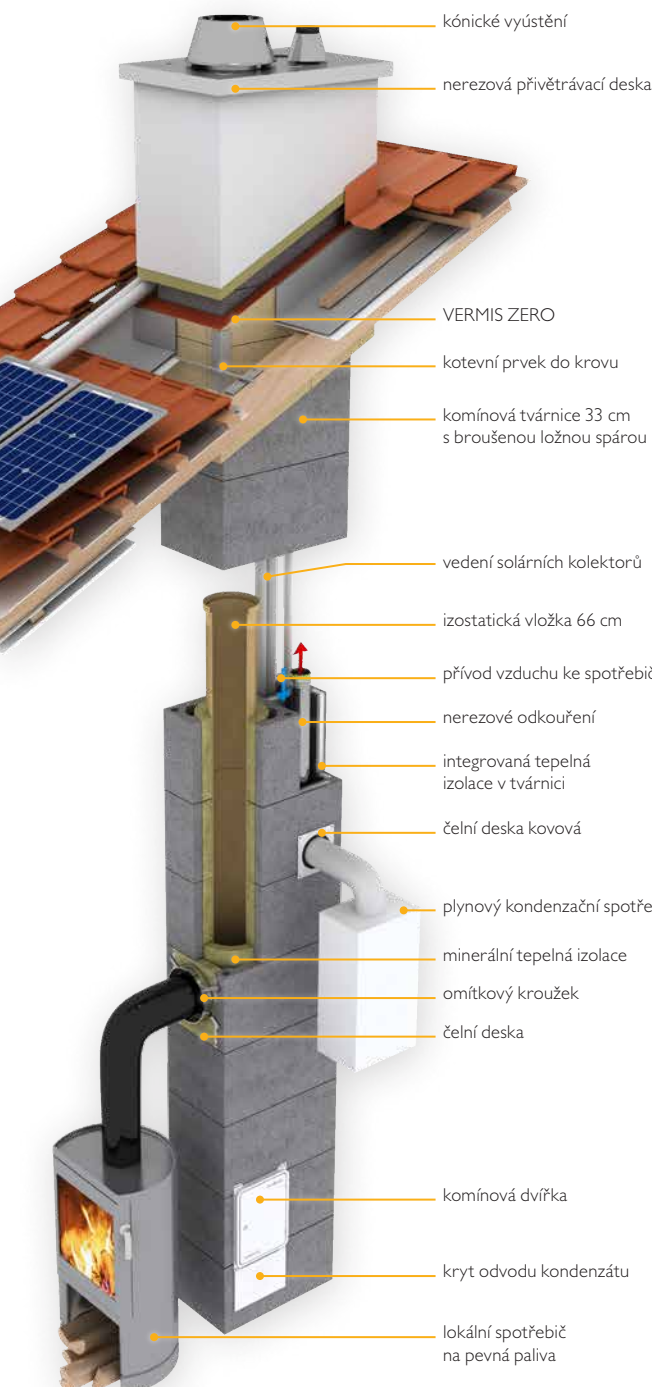

* Keramický komín

- pro pevná paliva a kondenzační techniku
- bez zadního odvětrání - vhodný do domu s rekuperací
- tenkostěnná izostatická vložka IZO 66 cm
- nerezová komínová vložka v tepelně izolované šachtě
- dvouprůduchová komínová tvárnice se dvěma šachtami s integrovanou tepelnou izolací
- nerezová krycí deska
- možnost dalších vedení (např. solární kolektory apod.) v druhé šachtě s integrovanou izolací

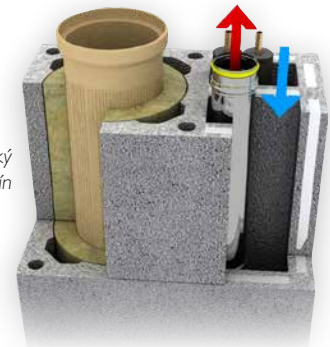

Variety ukončení nadstřešní části:



Krycí deska nerezová s přesahem (přivětrávání)



Nerezový nástavec (nerezový černý)

Příslušenství - statické zajištění



Kotevní prvek do krovu



Statická souprava
Zálivka

Příslušenství - komínové stříšky, prostupy, napojovací díly



Meidingerova hlava



Lapač jisker



Vermis ZERO (strop, střecha, parozábrana)



IGNIS Protect (prostup kouřovodu hořlavou stěnou)



Nerezový napojovací díl univerzální



Napojovací díl černý (krbová kamna)



Napojovací díl přes zeď

Schiedel UNI ADVANCED PLUS

INOVOVANÝ KOMÍNOVÝ SYSTÉM

SCHIEDEL

UNI ADVANCED PLUS

Doporučené použití:
krby, krbová a kachlová kamna, kotle
na pevná paliva, plynové kotle



ZÁRUKA 3 x 30 LET
(při vyhoření, při působení
vlhkosti, proti korozi)

- inovovaný komínový systém
- bez zadního odvětrání
- vhodný pro domy s rekuperací
- nový typ tenkostěnné keramické vložky
- nerezová krycí deska
- komínová tvárnice s broušenou ložnou spárou

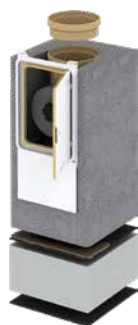

Komínová pata

- profesionálně smontovaný
kompletní základ komína 0,66 m
- vyloučení montážních chyb
při zakládání komína
- úspora času při montáži
- eliminace chyb při revizi komína
- jednoduchá manipulace
s použitím rudlu



Skladba systému

- nová izostatická
vložka IZO 66 cm
- izolační
rohož
- Komínová
tvárnice
s broušenou
ložnou spárou

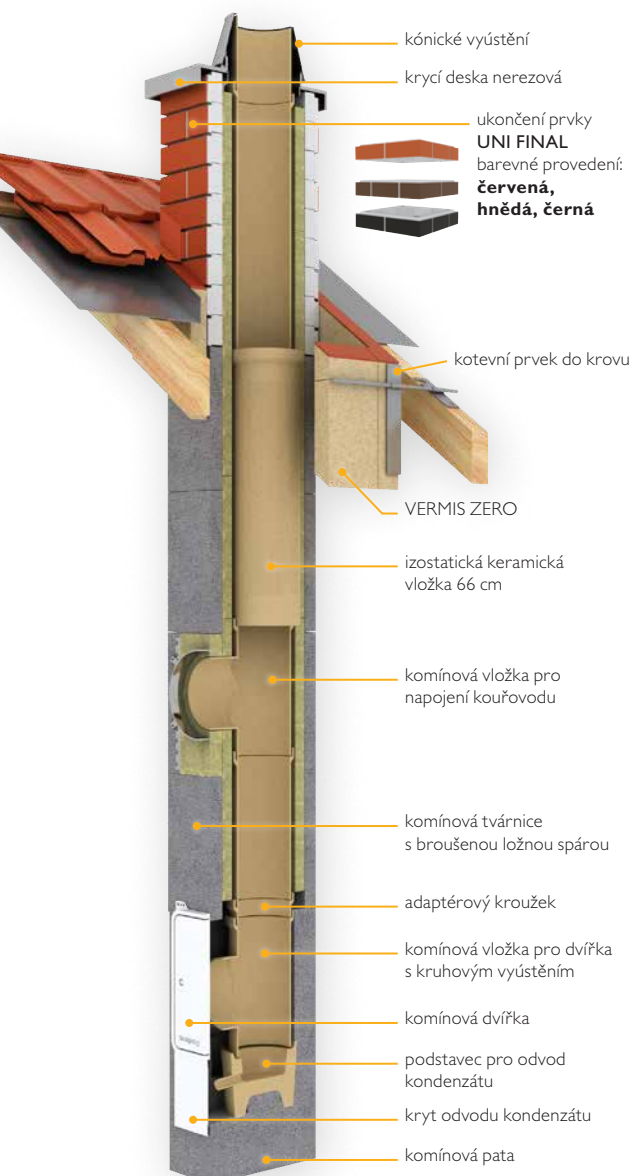

Varianty ukončení nadstřešní části:



Krycí deska
s přesahem
(zateplení)



Komínová
tvárnice
FINAL
černá
červená
hnědá



Plášť
z vláknitého
sklobetonu
bílá omítka,
cihla černá,
červená, hnědá



Obezdvíčka na
krakorcovou
desku



Nerezový
nástavec
(nerezový/
černý)

Příslušenství - statické zajištění



Kotevní prvek
do krovu



Statická
souprava
Zálivka

Příslušenství - komínové stříšky, prostupy, napojovací díly



Meidingerova
hlava



Napoleon



Lapač jisker



Stříška
a kryt
větrací
šachty



Vermis ZERO
(strop, střecha,
parozábrana)



IGNIS Protect
(prostup
kouřovodu
hořlavou
stěnou)



Nerezový
napojovací díl
univerzální



Napojovací díl
černý
(krbová kamna)



Napojovací
díl přes zeď

Schiedel STABIL

KOMÍNOVÝ SYSTÉM DOSTUPNÝ PRO KAŽDÉHO

SCHIEDEL
STABIL

ZÁRUKA 30 LET
(při vyhoření)

Doporučené použití:
krbová kamna, kotle na pevná paliva



Funkce zadního odvětrání
třívrstvého komínu STABIL

- základní komínový systém se zadním odvětráním (nevhodný pro dům s řízeným větráním s rekuperací)
- pro všechny typy paliv
- systém: tvárnice + tepelná izolace + keramická vložka z technické keramiky
- zdění na maltu
- krycí deska z vláknitého betonu

- ochrana před provlhnutím komína
- unikátní řešení firmy Schiedel

Vzduch (1) proudící kanálky v rozích tvárnic odvádí z komínu **vlhkost (2)** do volného prostředí. Tím se zabrání jejímu nahromadění v konstrukci - **tepelné izolaci (3)**. Komín je tak trvale ochráněn před poškozením způsobeným vlhkostí.

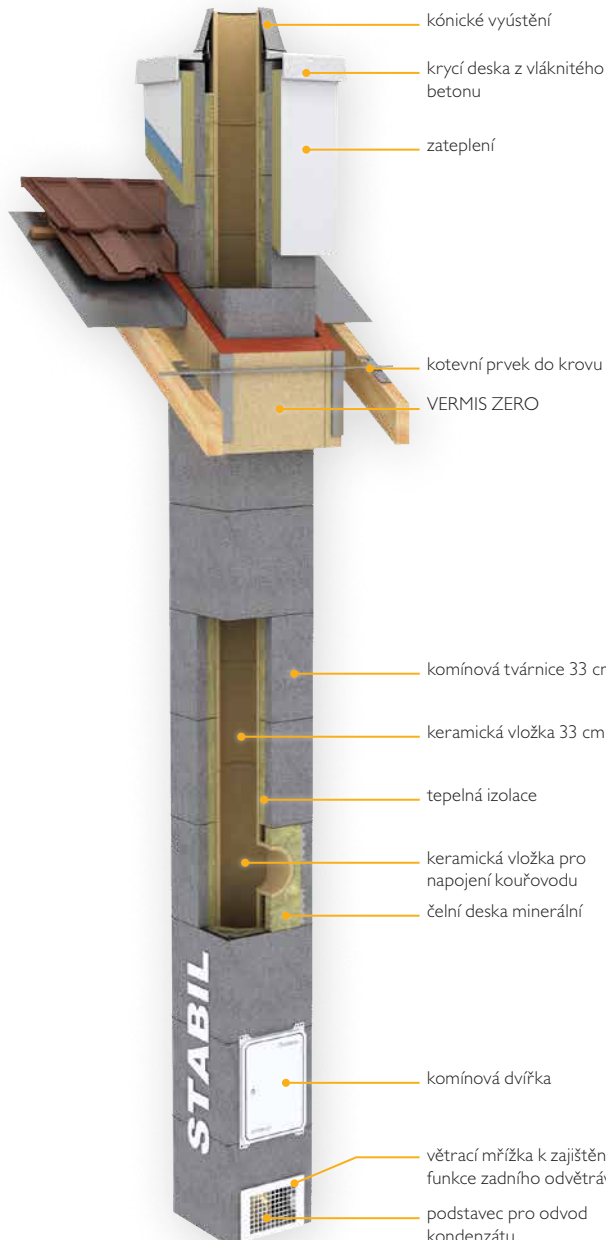
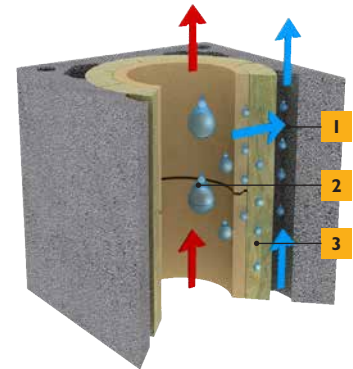

Varianty ukončení nadstřešní části:



Krycí deska s přesahem (zateplení)



Komínová tvárnice FINAL
černá
červená
hnědá



Plášť z vláknitého sklobetonu
bílá omítka,
cihla černá,
červená, hnědá



Obezdivka na krakorcovou desku



Nerezový nástavec (nerezový/černý)

Příslušenství - statické zajištění



Kotevní prvek do krovu



Statická souprava
Zálivka

Příslušenství - komínové stříšky, prostupy, napojovací díly



Meidingerova hlava



Napoleon



Lapač jisker



Stříška a kryt větrací šachty



Vermis ZERO (strop, střecha, parozábrana)



IGNIS Protect (prostup kouřovodu hořlavou stěnou)



Nerezový napojovací díl univerzální



Napojovací díl černý (krbová kamna)



Napojovací díl přes zeď

Schiedel KINGFIRE® PARAT

KOMÍN S INTEGROVANÝM KRBEM

SCHIEDEL
KINGFIRE PARAT

Pohoda u plápolajícího ohně
s minimálními požadavky na prostor



reddot award 2016
winner

NOVINKA
V ROHOVÉM
PROVEDENÍ
S POSUVNÝMI DVIŘKY
KINGFIRE® KANTO

- Unikátní konstrukční řešení v jednom dílu
- Eliminace montážních chyb
- Vysoká kvalita zpracování
- Rychlá výstavba – okamžitě funkční
- Elegantní řešení – moderní design
- Vysoká variabilita následné úpravy
- Úspora až 1 m² místa v dispozici
- Patentovaný přechod na komínový systém Schiedel

5 nabízených typů



CLASSICO S
klasický design
s šedými/černými
kovovými dvířky

LINEARE SC
přímochárý
design s plnými
skleněnými
černými dvířky
nebo ocelovými

RONDO SC
mírně zaoblená
šedá/černá dvířka
pro ještě větší
požitek z ohně

GRANDE SC
pro maximální
spojení
s ohněm

KANTO SC
rohový
s posuvnými
dvířky
PLANO - plochý
PODIO - pultový



ENERGETICKY ÚSPORNÝ KOMÍN ABSOLUT PARAT 18L

KRBOVÝ MODUL KINGFIRE®



GRAND PRIX
FOR ARCH 2017

ZLATÁ MEDAILE
STAVEBNÍ VELETRHY
BRNO 2018

archiproducts®
DESIGN AWARDS
WINNER 2018

Krbový modul KINGFIRE®
ve 7 designech CLASSICO S (černý),
LINEARE SC (sklo&ocel), RONDO SC
(černý), KANTO PLANO SC,
KANTO PODIO SC a GRANDE SC

Schiedel PARAT

- doplňuje krbový modul KINGFIRE® PARAT slouží k odvodu spalin a přívodu spalovacího vzduchu ke krbovému modulu
- smontovaný díl systému ABSOLUT v délce až 6 m eliminace montážních chyb při sestavování z jednotlivých komponentů
- malé prostorové nároky pro stavbu a montáž
- povrchová úprava s různým stupněm finalizace (pro interiér i exteriér)

Krbový modul Schiedel KINGFIRE®

- uzavřený spotřebič, nezávislý na vzduchu v místnosti
- splňuje nejprísnejší ekologické a bezpečnostní předpisy
- spalovací vzduch je přiváděn přes tepelně izolovanou šachtu připojeným komínek Schiedel Absolut bezpečný provoz krbového modulu je zaručen souběžně s řízeným větráním



Schiedel SIRIUS

KRBOVÁ KAMNA SE SAMOSTATNÝM PŘÍVODEM VZDUCHU KOMÍNEM



*SIRIUS kamna
& Permeter Smooth Air komín
= 1 systém*

SIRIUS 1.1
Velké čelní sklo.

SIRIUS 3.1
Velké čelní sklo s dodatečným bočním prosklením
pro 180° pohled na oheň.

Všechny modely Sirius jsou certifikovány v souladu s nejpřísnějšími evropským normami pro používání jako nezávislé na vzduchu v místnosti. To umožňuje jejich provoz v kombinaci se všemi ventilačními systémy včetně rekuperace, ve všech moderních budovách s garancí zdravého vnitřního prostředí.



SIRIUS 1.1



SIRIUS 3.1

- VYSOKÁ ÚČINNOST (až 84%)
Více tepla, méně dřeva
- JEDNODUCHÉ OVLÁDÁNÍ
- SAMOUZAVÍRACÍ DVÍŘKA

- PROSTOROVÉ PROSKLENÍ
- EKOLOGICKÝ NÁTĚR KAMEN
- PŘESTAVITELNÉ NOŽIČKY

Všechny typy kamen SIRIUS jsou vybaveny třemi vstupy pro spalovací vzduch



- 1 Koncentrický systém pro přívod vzduchu a odvod spalin prostřednictvím komínového systému PERMETER Smooth Air.
- 2 Zadní strana umožňuje napojení např. flexibilní trubicou.
- 3 Konstrukce kamen umožňuje napojení i spodní částí (např. z prostoru pod podlahou).



V nabídce také
skleněné předložky
v černé a čiré barvě

Technické údaje

světlý Ø (mm)	SIRIUS 1.1	SIRIUS 3.1
Šířka	522 mm	522 mm
Výška	1208 mm	1208 mm
Hloubka	382 mm	382 mm
Výkon	6 kW	6 kW
Účinnost	80,8 %	82 %
Energetická třída	A+	A+
Hmotnost	133 kg	130 kg
Nezávislý na interiérovém vzduchu	✓	✓
Triple- <i>Air</i> -Connection	✓	✓



SCHIEDEL
SARGAS

SCHIEDEL
MIMAS

Krbová kamna SARGAS, MIMAS

	SARGAS I	SARGAS 3	MIMAS
SAP objednáč znak	168870	168871	168873
Kč / ks	42 000	49 000	64 000
Šířka	526 mm	526 mm	Ø460 mm
Výška	1137,7 mm	1137,7 mm	1507 mm
Hloubka	417 mm	417 mm	-
Výkon	6,2 kW	6,2 kW	5,7 kW
Účinnost	81 %	81 %	80 %
Hmotnost	100 kg	100 kg	110 kg
Nezávislý na interiérovém vzduchu	✓	✓	✓

Schiedel KOMBIAIR

ŘÍZENÉ VĚTRÁNÍ S REKUPERACÍ

(Rekuperace = zpětné získávání tepla)

SCHIEDEL
KOMBIAIR

S řízeným větráním Schiedel KOMBIAIR máte čerstvý vzduch s příjemnou teplotou 24 hodin denně.

Závěsné provedení
pod strop, na stěnu

BEZPLATNÝ NÁVRH
PORADENSTVÍ
KVALITNÍ MONTÁŽ
UVEDENÍ DO PROVOZU

Řízené větrání s rekuperací tepla ©ZEHNDER - široká paleta výrobků a individuálních řešení vhodných pro každý rozpočet. Od komfortních větracích jednotek s jednoduchým ovládáním za příznivou cenu, až po zařízení představující technologickou špičku s inteligentním ovládáním. Stavebnicový systém s malým počtem sladěných součástí umožňuje časově méně náročnou instalaci a tím šetří Vaše peníze.



- větrací jednotka ©ZEHNDER GROUP s rekuperací tepla
- pro rodinné domy a byty
- závěsné provedení pod strop nebo na stěnu
- maximální energetická účinnost až 95%
- nízká spotřeba energie
- výjimečně tichý povoz
- ucelený systém s vysoce hygienickými rozvody vzduchu
- designové mřížky a ventily
- splňuje nejpřísnější energetické standardy
- certifikace renomovaným institutem PassiveHouse
- k dodání i s unikátním entalpickým výměníkem (předává teplo i vlhkost)

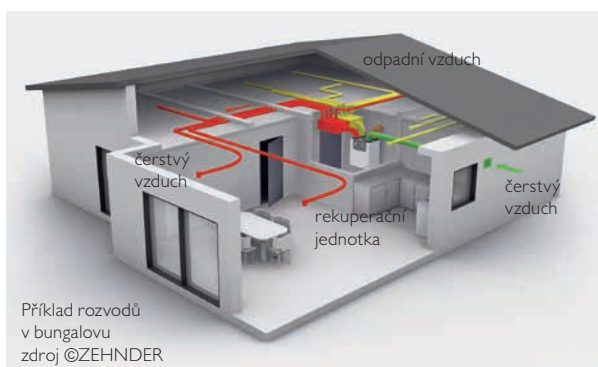

PROČ VĚTRAT

Stavíme stále těsnější domy, ve kterých je velkým problémem vlhkost. Těsná stavba, dokonalá parozábrana, zavřená okna, přičemž každý z nás vyprodukuje denně v domácnosti až 12 – 15 litrů vlhkosti svojí přirozenou činností (sprchování, mytí, pocení, vaření, praní, sušení). To může způsobovat vlhnutí stěn a následnou tvorbu plísní. A to přeci nechcete.

Designové mřížky a ventily se hodí do jakéhokoliv interiéru, diskrétně zakrývají výstupy pro přiváděný a odváděný vzduch. Dodávají se v nerezovém provedení nebo bíle lakované. Některé z nich získaly ocenění IF Product Design Award. Zajišťují extrémně tiché proudění vzduchu bez průvanu. Umožňují nastavení požadovaného množství vzduchu do každé místnosti.



Rozvody se zabudovávají do stavby (pod strop nebo do stěny) a po jejich instalaci již k nim není přístup nebo jen velmi omezený. Patentovaný antibakteriální a antistatický povrch použitých větracích potrubí Clinside výrazně snižuje usazování prachu, zajišťuje čistý a hygienický provoz. S „hvězdovitě“ navrženými rozvody vzduchu umožňuje i po mnoha letech provozu snadné a důkladné čištění. Je certifikovaný uznávaným německým hygienickým institutem.



izostatická vložka IZO 133 cm

ABSOLUT

Zařídění komínových vložek:
EN 1457-1 AINI DIP1
EN 1457-2 A3NI D4PI WA

Jednoprůduchový

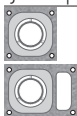

- bez větrací šachty

- s větrací šachtou

BEZ VĚTRACÍ ŠACHTY			S VĚTRACÍ ŠACHTOU			
Světlý průřez vložky (cm)	Vnější rozměry (cm)	Hmotnost (kg/bm)	Světlý průřez vložky (cm)	Šachta	Vnější rozměry (cm)	Hmotnost (kg/bm)
12	36/36	86,9	12	10/23	36/50	124,4
14	36/36	87,1	14	10/23	36/50	124,6
16	36/36	89,3	16	10/23	36/50	126,8
18	36/36	90,0	18	10/23	36/50	127,5
20	38/38	87,1	20	12/25	38/54	124,6

Dvoupřůduchový

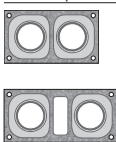

- bez větrací šachty

- s větrací šachtou

12 12	36/65	152,8	12 12	13/20	36/83	196,0
12 16	36/65	155,2	12 16	13/20	36/83	198,4
12 18	36/65	155,9	12 18	13/20	36/83	199,1
12 20	38/71	157,5	12 20	14/22	38/88	193,5
14 14	36/65	153,2	14 14	13/20	36/83	196,4
14 16	36/65	155,4	14 16	13/20	36/83	198,6
14 18	36/65	155,9	14 18	13/20	36/83	199,1
14 20	38/71	157,7	14 20	14/22	38/88	193,7
16 16	36/65	157,6	16 16	13/20	36/83	200,8
16 20	38/71	159,9	16 20	14/22	38/88	201,3
18 18	36/65	159,0	18 18	13/20	36/83	202,2
18 20	38/71	160,6	18 20	14/22	38/88	202,0



izostatická vložka IZO 66 cm

UNI SMART

Zařídění komínových vložek:
EN 1457-1 AINI DIP1
EN 1457-2 A3NI D4PI WA

Jednoprůduchový



16	36/36	88,2	16	10/26	36/50	112,8
18	36/36	88,7	18	10/26	36/50	113,3

Dvoupřůduchový



16 16	36/67	137,9	16 16	13/26	36/83	169,1
16 18	36/67	138,6	16 18	13/26	36/83	169,8
18 18	36/67	139,3	18 18	13/26	36/83	170,5



izostatická vložka IZO 66 cm

KOMBIGAS

Zařídění komínových vložek:
EN 1457-1 AINI DIP1
EN 1457-2 A3NI D4PI WA
(keramika)

Jednoprůduchový



8	28/28	63				
---	-------	----	--	--	--	--

Dvoupřůduchový



8 16	2x16,8/10,3	36/58	8 16	2x16,8/10,3	36/58	102,0
8 18	2x16,8/10,3	36/58	8 18	2x16,8/10,3	36/58	102,7
8 20	2x16,8/10,3	36/58	8 20	2x16,8/10,3	36/58	105,4



izostatická vložka IZO 66 cm

UNI ADVANCED PLUS

Zařídění komínových vložek:
EN 1457-1 AINI DIP1
EN 1457-2 A3NI D4PI WA

Jednoprůduchový

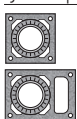

- bez větrací šachty

- s větrací šachtou

14	32/32	68,7	14	10/22	32/46	99,0
16	32/32	69,9	16	10/22	32/46	100,2
18	36/36	87,7	18	10/26	36/50	112,3
20	36/36	89,8	20	10/26	36/50	114,4

Dvoupřůduchový

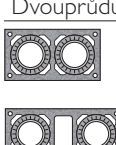

- bez větrací šachty

- s větrací šachtou

14 14	32/59	116,7	14 14	10/22	32/72	142,2
14 16	32/59	117,9	14 16	10/22	32/72	143,4
14 18	36/64	138,7	14 18	14/26	36/81	168,4
14 20	36/64	141,4	14 20	14/26	36/81	171,1
16 16	32/59	119,1	16 16	10/22	32/72	144,6
16 18	36/64	139,9	16 18	14/26	36/81	169,6
16 20	36/64	142,6	16 20	14/26	36/81	172,3
18 18	36/67	135,2	18 18	13/26	36/83	166,4
18 20	36/67	138,1	18 20	13/26	36/83	169,3
20 20	36/67	140,6	20 20	13/26	36/83	171,8



vložka z technické keramiky 33 cm

STABIL

Zařídění komínových vložek:
EN 1457-1 AINI
EN 1457-2 B4NI WC

Jednoprůduchový

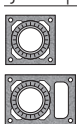

- bez větrací šachty

- s větrací šachtou

14	32/32	76,2	14	10/22	32/46	106,5
16	32/32	77,7	16	10/22	32/46	108
18	36/36	96,9	18	10/26	36/50	121,5
20	36/36	98,7	20	10/26	36/50	123,3
25	48/48	179,1	25	2 x 10,5/17	48/62	226,8
30	55/55	216,9	30	2 x 12/20	55/71	279,0

Dvoupřůduchový

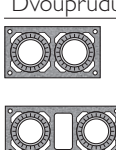

- bez větrací šachty

- s větrací šachtou

14 14	32/59	135,3	14 14	10/22	32/72	160,8
14 16	32/59	136,8	14 16	10/22	32/72	162,3
14 18	36/64	159,6	14 18	14/26	36/81	189,3
14 20	36/64	161,4	14 20	14/26	36/81	191,1
16 16	32/59	138,3	16 16	10/22	32/72	163,8
16 18	36/64	161,1	16 18	14/26	36/81	190,8
16 20	36/64	162,9	16 20	14/26	36/81	192,6
18 18	36/67	158,4	18 18	13/26	36/83	189,6
18 20	36/67	160,8	18 20	13/26	36/83	192,0
20 20	36/67	162,0	20 20	13/26	36/83	193,2

Obrat'te se na naše komínové specialisty:

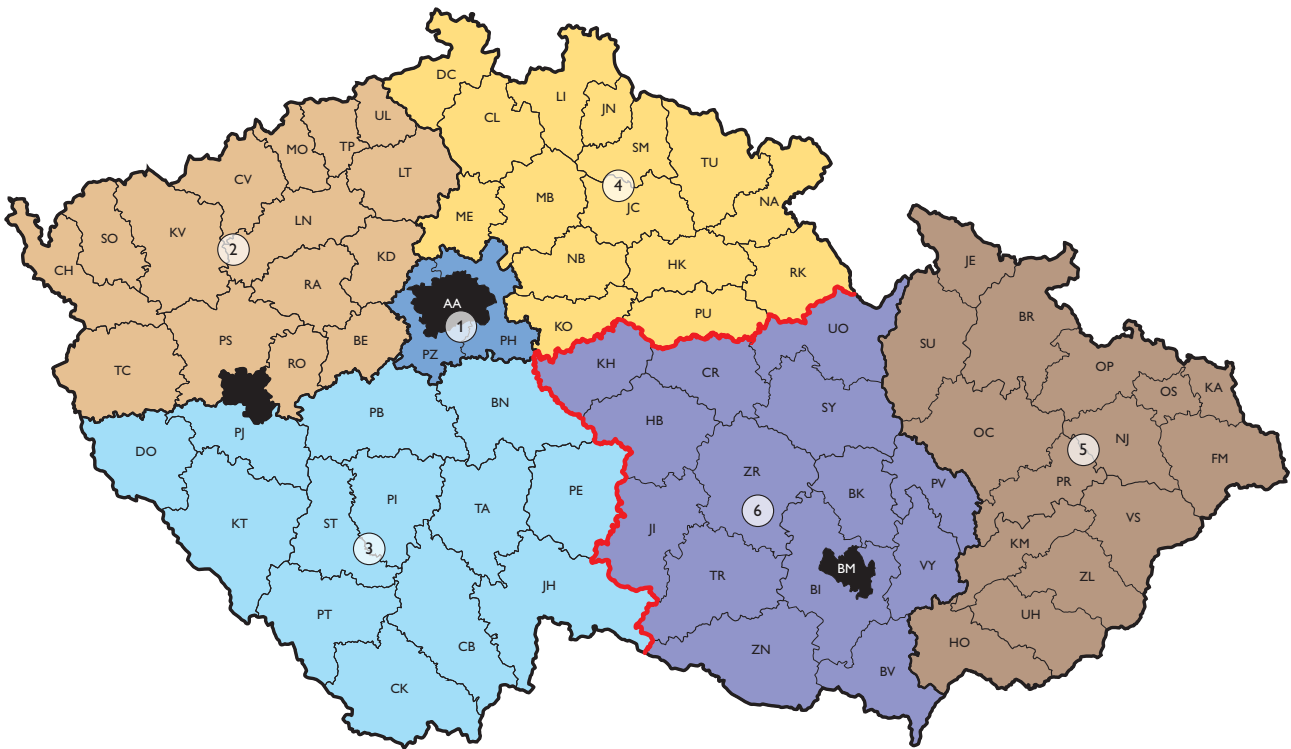

Schiedel, s r.o. - hlavní správa
Horoušanská 286
250 81 Nehvizdy

telefon (recepce) 326 999 011
web www.schiedel.cz
mail info.cz@schiedel.com

UNIVERZÁLNÍ PRODEJNÍ TÝM

1	AA, PH, PZ	p. Ondřej Jaňour	602 236 889	ondrej.janour@schiedel.com
2	BE, CH, CV, KD, KV, LN, LT, MO, RA, RO, PM, PS, SO, TC, TP, UL	p. Robert Čech	602 419 710	robert.cech@schiedel.com
3	BN, CB, CK, DO, JH, KT, PE, PI, PJ, PT, ST, JH, TA	p. Michal Orinčák	724 028 779	michal.orincak@schiedel.com
4	CL, DC, HK, JC, JN, KO, LI, ME, MB, NA, NB, PU, RK, SM, TU	p. Martin Hruška	602 241 646	martin.hruska@schiedel.com
5	BR, FM, HO, JE, KA, KM, NJ, OC, OP, OS, PR, SU, UH, VS, ZL	p. Radoslav Šír	602 506 093	radoslav.sir@schiedel.com
6	BK, BI, BM, BO, BV, CR, HB, JI, KH, PV, VY, SY, TR, UO, ZN, ZR	Ing. Josef Barták	602 340 627	josef.bartak@schiedel.com

EXPERTNÍ NEREZOVÝ TÝM

Čechy	1234	Ing. Petr Kepka	602 657 091	petr.kepka@schiedel.com
Morava	56	Ing. Jakub Heidler	602 424 634	jakub.heidler@schiedel.com

PREFABRIKOVANÉ KOMÍNY / REKUPERACE

PARAT, KINGFIRE PARAT - Morava	56	p. David Krumpholz	734 433 000	david.krumpholz@schiedel.com
PARAT, KINGFIRE PARAT - Čechy	1234	p. Jan Šramota	602 117 297	jan.sramota@schiedel.com

Technické oddělení - keramické komíny	Ing. arch. Rostislav Matrka	326 999 052	rostislav.matrka@schiedel.com
Technické oddělení - nerezové komíny	p. Jan Kohout	326 999 051	jan.kohout@schiedel.com

Keramické komíny:



Kontakty:



Sledujte nás:



A **staňdard** INDUSTRIES COMPANY